



Schwimmbadkatalog 2013

Schwimmbecken und Zubehör

Inhaltsverzeichnis

Polyesterbecken	Fertigschwimmbecken Marina Basic/Livorno	4
Systemsteinbecken	Pool Sets Achensee	12
	Achensee Schwimmbecken	18
	Einzelprodukte	20
	Treppen für Styroporsteinbecken	22
Stahlmantelbecken	Poolsets Milano, Toscana und Elba	28
	Rundbecken Milano	38
	Ovalformbecken Toscana	42
	Achtformbecken Elba	46
	Aufstellbecken und -sets	49
Schwimmbekkenzubehör	Bodenschutzvlies	52
	Sonderauskleidungen	55
	Ersatzauskleidungen	56
	gewebeverstärkte Folien	63
	Beckenrandsteine	68
Einbauteile	Einbauteile aus Kunststoff	76
	Einbauteile aus Edelstahl	79
	Einbauteile aus Rotguss	81
	Scheinwerfer aus Kunststoff	82
	LED-Scheinwerfer aus Kunststoff	84
	Scheinwerfer aus Rotguss	88
	Scheinwerfer aus Edelstahl	90
Wasserattraktionen	Einbau-Gegenstrom-Anlagen Kunststoff	93
	Einhänge-Gegenstrom-Anlagen Kunststoff	95
	Einbau-Gegenstrom-Anlagen Rotguss	97
	Schwallduschen, Luftsprudler und Zubehör	97
Filteranlagen	Sandfilteranlagen	100
	Kartuschenfilteranlagen	105
	Filterkessel/Zubehör	105
	Ventile, Filtermaterial	107
	Filterpumpen	108
	Filtersteuerungen	113
	Filterboxen/Abdeckungen	114
Wassererwärmung	Soladur-S-Solarabsorber	117
	Zubehör Soladur, Solarsteuerungen	119
	OKU Solarabsorber	120
	Wärmetauscher	122
	Elektroheizer, Zubehör	124
Wärmepumpen	125	
Abdeckungen	Rollschutz	129
	Safetop	130
	Winterabdeckungen HP Spezial	131
	Solarabdeckungen Lupo	132
	Aufwickelvorrichtungen	135
	Cabrio Dome	136
Wasseraufbereitung	Wasserpflegemittel	138
	Wasseranalyse	140
	Dosierschleusen	148
	Salzelektrolyse, Zubehör	149
	UV-Entkeimung	151
	Mess- & Regelanlagen	153
Zubehör und Reinigung	Leitern	156
	Duschen & Duschtassen	158
	automatische Schwimmbadreinger	160
	Reinigung manuell, Thermometer	163
	Zubehör für Schwimmbadschlauch	165
	PVC Fittinge, Rohre und Schläuche	167
	FlexFit Fittinge	168



POLYESTERBECKEN

hobby pool

Polyesterbecken

Qualitätsgeprüfte GFK-Becken



Qualitätssiegel

Mit diesem Siegel bestätigt der TÜV Nord die Einhaltung der Fertigungs- und Prüfkriterien des AVK (Arbeitsgemeinschaft verstärkte Kunststoffe) gegenüber dem Produzenten und damit eine Langzeit-Beständigkeit der Oberfläche gegen Osmose und Ausbleichen. Aufgrund dieser hochwertigen Ausführung unserer Polyesterbecken gewähren wir eine Garantie von 20 Jahren auf Dichtigkeit des Beckenkörpers sowie 10 Jahre auf Oberflächenbeständigkeit gegen Blasenbildung.



Material

Glasfaserverstärktes Polyester als Grundmaterial ist seit vielen Jahren im Boots- und auch im Schwimmbadbau etabliert und hat sich hervorragend bewährt.

Die glatte Oberfläche ist sehr pflegeleicht. Das Material selbst zeichnet sich durch eine hohe Eigenstabilität und Steifigkeit aus.

Die Oberfläche ist angenehm und warm auf der Haut, angeformte Treppeneinstiege ermöglichen einen bequemen Zugang ins Becken.



Beckenfarben Marina Basic

weiß	meerblau

Beckenfarben Livorno

weiß	meerblau	sand	papyrus	silbergrau nur für Stufen

Farbenkombination für Serie Livorno

Beckenfarbe	weiß	meerblau	sand	papyrus
Stufenfarbe	weiß, meerblau, papyrus, sand	meerblau, weiß	sand, beige, weiß	papyrus, weiß, silbergrau

Fertigschwimmbecken Marina Basic

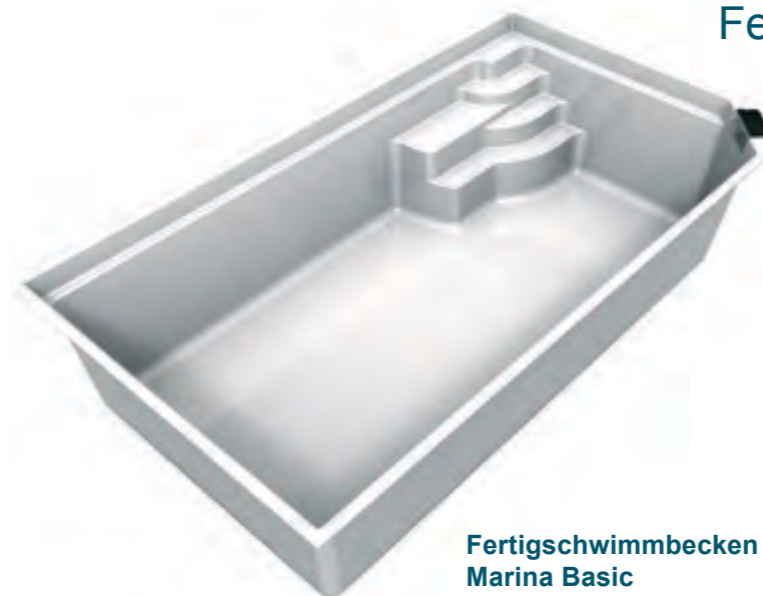

- 4-stufige Badetreppe mit rutschhemmend profilierter Oberfläche in der Ecke, Sitzstufe
- Becken mit 30 mm Isolierung im Boden und Schaumstreben in der Seitenwand
- Stahlverstärkungen in Längs- und Seitenwänden
- Inklusive Sicherheitsrolladenkante – Becken nur für Oberflurrollladen geeignet
- Kurze Lieferzeit.

Fertigschwimmbecken Marina Basic

Bezeichnung	Größe	Artikel Nr.	Preis inkl. MwSt.
Marina 600 Basic, weiß	590 x 320 x 140 cm	A 501.340.150	7.699,00 €
Marina 600 Basic, meerblau	590 x 320 x 140 cm	A 501.340.151	7.699,00 €
Frachtkosten Marina 600 innerhalb Deutschland (Festland)			1.249,00 €
Marina 750 Basic, weiß	750 x 320 x 140 cm	A 501.340.152	8.999,00 €
Marina 750 Basic, meerblau	750 x 320 x 140 cm	A 501.340.153	8.999,00 €
Marina 900 Basic, weiß	900 x 320 x 140 cm	A 501.340.154	9.999,00 €
Marina 900 Basic, meerblau	900 x 320 x 140 cm	A 501.340.155	9.999,00 €
Frachtkosten Marina 750 und 900 innerhalb Deutschland (Festland)			1.659,00 €

Beckenfarben Marina Basic

weiß	meerblau



Zubehör	Artikel Nr.	Preis inkl. MwSt.
Einbauteilepaket bestehend aus 1 Breitmaulskimmer Kunststoff, 2 Düsen Kunststoff, 1 Bodenablauf Rotguss 90°, Deckel rechteckig weiß. Ausschnitte sind vor Ort auf der Baustelle auszuführen.	D 501.340.192	639,00 €
Technikschacht stirnseitig , 160 x 155 x 152 cm		
Sichtdeckel mit rutschhemmendem Belag	A 501.340.194	3.029,00 €
Sichtdeckel mit Duschtasse	A 501.340.195	3.029,00 €
Abdeckung für gemauerten Technikschacht		
Sichtdeckel mit rutschhemmendem Belag	A 501.340.196	1.719,00 €
Sichtdeckel mit Duschtasse	A 501.340.197	1.719,00 €
Frachtkosten für Technikschächte innerhalb Deutschland (Festland)		299,95 €

Abdeckung für gemauerte Technikschächte

Der Deckel ist justierbar: **Hoch** als Sichtdeckel bei Rundumplattierung, **Flach** zur bauseitigen Montage eines Holzdecks. Öffnung mit klappbarem Deckel mit zwei Gasdruckfedern und zwei Handgriffen seitlich, Deckel ist höhenverstellbar, inklusive Montagematerial für Befestigung in der Mauer sowie am Beckenrand, lieferbar in mehreren Farben passend zu Fliesen, Oberfläche des Sichtdeckels mit rutschhemmendem Belag oder als Duschtasse.



Fertigschwimmbecken Livorno 640



- 4-stufige Römertreppe mit rutschhemmend profilierter Oberfläche und Sitzstufe.
- Becken mit 30 mm Isolierung im Boden und Schaumstreben in der Seitenwand
- Stahlverstrebungen in Längs- und Seitenwänden
- Inklusive Sicherheitsrolladenkante – Becken nur für Oberflurrollladen geeignet

Fertigschwimmbecken Livorno 640

Bezeichnung	Größe	Artikel Nr.	Preis inkl. MwSt.
Livorno 640, weiß	640 x 320 x 150 cm	A 501.340.154	9.799,00 €
Livorno 640 in den Farben meerblau, sand, papyrus	640 x 320 x 150 cm	A 501.340.154	10.099,00 €
Aufpreis für Stufen farblich abgesetzt		A 501.340.164	139,95 €
Aufpreis für Wandisolierung 30 mm		A 501.340.156	1.819,00 €
Ausschnitte für Scheinwerfer und Gegenstromanlagen (pro Stück)		A 501.340.190	179,95 €
Ausschnitte für zusätzliche Düsen, Ablauf oder Luftregler (pro Stück)		A 501.340.191	52,95 €
Frachtkosten innerhalb Deutschland (Festland)			1.659,00 €



Unterflurrollladen verlängert das Becken um 30 cm, ragt 50 cm ins Becken. Rollladennische, Aufrollvorrichtung mit Elektroantrieb, Schaltkasten und Schlüsseltaster, Frontblende aus GFK im Becken eingebaut.

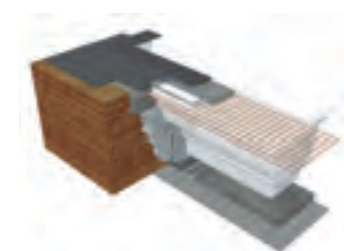

Unterflurrollladen zum Verfliesen verlängert das Becken um 30 cm, ragt 50 cm ins Becken. Rollladen komplett: Rollladennische, Abdeckung und Frontblende aus GFK, Aufrollvorrichtung mit Motor in der Welle, mit Lamellen.

Zubehör	Artikel Nr.	Preis inkl. MwSt.
Einbauteilepaket bestehend aus 1 Breitmaulskimmer Kunststoff, 2 Düsen Kunststoff, 1 Bodenablauf Rotguss 90°, Deckel rechteckig weiß, inklusive aller Ausschnitte	D 501.340.192	639,00 €
Unterflurrollladen Rollladennische im Becken integriert, inkl. PVC-Lamellen in PVC weiß	A 501.340.157	10.159,00 €
in PVC solar	A 501.340.158	11.449,00 €
Schachtabdeckung aus GFK inkl. Niederhalterohr	A 501.340.159	1.039,00 €
Schachtabdeckung – Sonnendeck in Edelholz	A 501.340.160	2.399,00 €
Unterflurrollladen zum Verfliesen, im Becken integriert, inkl. PVC-Lamellen in PVC weiß	A 501.340.161	11.669,00 €
in PVC solar	A 501.340.162	12.959,00 €
Aufpreis für Skimmer Integra aus GFK im Rollladenschacht eingebaut, Überlauf D 40 mm, Sauganschluss 2", Niveauregler mechanisch in Rollladenschacht seitlich eingebaut	A 501.340.193	699,00 €
Technischacht stirnseitig , 160 x 155 x 152 cm Sichtdeckel mit rutschhemmendem Belag	A 501.340.194	3.029,00 €
Sichtdeckel mit Duschtasse	A 501.340.195	3.029,00 €
Abdeckung für gemauerten Technischacht Sichtdeckel mit rutschhemmendem Belag	A 501.340.196	1.719,00 €
Sichtdeckel mit Duschtasse	A 501.340.197	1.719,00 €
Frachtkosten für Technischächte innerhalb Deutschland (Festland)		299,95 €

Unverbindliche Preisempfehlung in € inkl. MwSt. · Technische Änderungen und Irrtum vorbehalten.

Fertigschwimmbecken Livorno 730



Bild zeigt Becken mit **Schachtabdeckung** (Sonnendeck) aus 25 mm starkem Edelholz mit profilierter Oberfläche, Sturzbalken aus GFK, Niederhalterohr mit vier Gurten und einer separaten Kopfstütze.

Fertigschwimmbecken Livorno 730

Bezeichnung	Größe	Artikel Nr.	Preis inkl. MwSt.
Livorno 730, weiß	730 x 370 x 150 cm	A 501.340.163	13.309,00 €
Livorno 730 in den Farben meerblau, sand, papyrus	730 x 370 x 150 cm	A 501.340.163	13.779,00 €
Aufpreis für Stufen farblich abgesetzt		A 501.340.164	189,95 €
Aufpreis für Wandisolierung 30 mm		A 501.340.165	2.119,00 €
Ausschnitte für Scheinwerfer und Gegenstromanlagen (pro Stück)		A 501.340.190	179,95 €
Ausschnitte für zusätzliche Düsen, Ablauf oder Luftregler (pro Stück)		A 501.340.191	52,95 €
Frachtkosten innerhalb Deutschland (Festland)			1.659,00 €

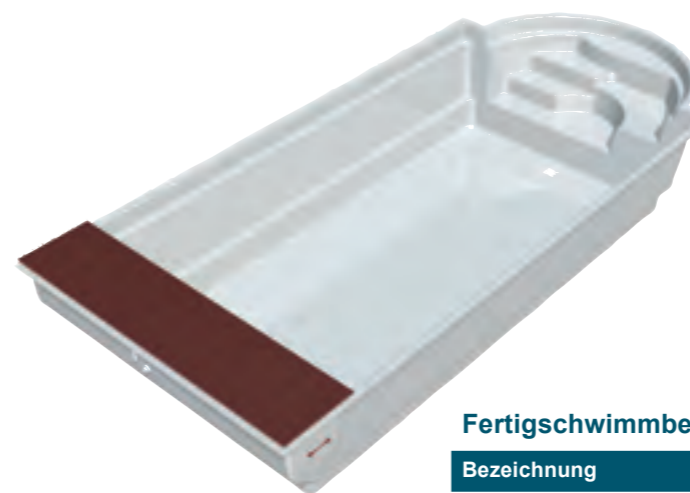

Technischacht Universal für Schwimmbecken ohne Unterflur-Rollladen



Sichtdeckel mit Duschtasse



Zubehör	Artikel Nr.	Preis inkl. MwSt.
Einbauteilepaket bestehend aus 1 Breitmaulskimmer Kunststoff, 4 Düsen Kunststoff, 1 Bodenablauf Rotguss 90°, Deckel rechteckig weiß, inklusive aller Ausschnitte	D 501.340.192	639,00 €
Unterflurrollladen Rollladennische im Becken integriert, inkl. PVC-Lamellen in PVC weiß	A 501.340.166	11.299,00 €
in PVC solar	A 501.340.167	12.699,00 €
Schachtabdeckung aus GFK inkl. Niederhalterohr	A 501.340.168	1.079,00 €
Schachtabdeckung – Sonnendeck in Edelholz	A 501.340.169	2.849,00 €
Unterflurrollladen zum Verfliesen, im Becken integriert, inkl. PVC-Lamellen in PVC weiß	A 501.340.170	12.959,00 €
in PVC solar	A 501.340.171	14.359,00 €
Aufpreis für Skimmer Integra aus GFK im Rollladenschacht eingebaut, Überlauf D 40 mm, Sauganschluss 2", Niveauregler mechanisch in Rollladenschacht seitlich eingebaut	A 501.340.193	699,00 €
Technischacht stirnseitig , 160 x 155 x 152 cm Sichtdeckel mit rutschhemmendem Belag	A 501.340.194	3.029,00 €
Sichtdeckel mit Duschtasse	A 501.340.195	3.029,00 €
Abdeckung für gemauerten Technischacht Sichtdeckel mit rutschhemmendem Belag	A 501.340.196	1.719,00 €
Sichtdeckel mit Duschtasse	A 501.340.197	1.719,00 €
Frachtkosten für Technischächte innerhalb Deutschland (Festland)		299,95 €

Bei Bestellung bitte Farbe angeben!

weiß	meerblau	sand	papyrus

Unverbindliche Preisempfehlung in € inkl. MwSt. · Technische Änderungen und Irrtum vorbehalten.

Fertigschwimmbecken Livorno 830



- 4-stufige Römertreppe mit rutschhemmend profilierter Oberfläche und Sitzstufe.
- Becken mit 30 mm Isolierung im Boden und Schaumstreben in der Seitenwand
- Stahlverstrebungen in Längs- und Seitenwänden
- Inklusive Sicherheitsrollladerkante – Becken nur für Oberflurrollladen geeignet

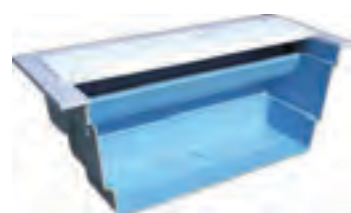

Unterflurrollladen verlängert das Becken um 30 cm, ragt 50 cm ins Becken. Rollladennische, Aufrollvorrichtung mit Elektroantrieb, Schaltkasten und Schlüsseltaster, Frontblende aus GFK im Becken eingebaut.

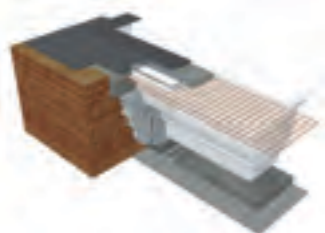

Unterflurrollladen zum Verfliesen verlängert das Becken um 30 cm, ragt 50 cm ins Becken. Rollladen komplett: Rollladennische, Abdeckung und Frontblende aus GFK, Aufrollvorrichtung mit Motor in der Welle, mit Lamellen.

Fertigschwimmbecken Livorno 830

Bezeichnung	Größe	Artikel Nr.	Preis inkl. MwSt.
Livorno 830, weiß	830 x 370 x 150 cm	A 501.340.172	14.119,00 €
Livorno 830 in den Farben meerblau, sand, papyrus	830 x 370 x 150 cm	A 501.340.172	14.599,00 €
Aufpreis für Stufen farblich abgesetzt		A 501.340.164	189,95 €
Aufpreis für Wandisolierung 30 mm		A 501.340.173	2.419,00 €
Ausschnitte für Scheinwerfer und Gegenstromanlagen (pro Stück)		A 501.340.190	179,95 €
Ausschnitte für zusätzliche Düsen, Ablauf oder Luftregler (pro Stück)		A 501.340.191	52,95 €
Frachtkosten innerhalb Deutschland (Festland)			1.659,00 €

Zubehör	Artikel Nr.	Preis inkl. MwSt.
Einbauteilepaket bestehend aus 1 Breitmaulskimmer Kunststoff, 4 Düsen Kunststoff, 1 Bodenablauf Rotguss 90°, Deckel rechteckig weiß, inklusive aller Ausschnitte	D 501.340.192	639,00 €
Unterflurrollladen Rollladennische im Becken integriert, inkl. PVC-Lamellen in PVC weiß	A 501.340.174	11.599,00 €
	A 501.340.175	13.139,00 €
Schachtabdeckung aus GFK inkl. Niederhalterohr	A 501.340.168	1.079,00 €
Schachtabdeckung – Sonnendeck in Edelholz	A 501.340.169	2.849,00 €
Unterflurrollladen zum Verfliesen, im Becken integriert, inkl. PVC-Lamellen in PVC weiß	A 501.340.176	13.259,00 €
	A 501.340.177	14.819,00 €
Aufpreis für Skimmer Integra aus GFK im Rollladenschacht eingebaut, Überlauf D 40 mm, Sauganschluss 2", Niveauregler mechanisch in Rollladenschacht seitlich eingebaut	A 501.340.193	699,00 €
Technischacht stirnseitig , 160 x 155 x 152 cm Sichtdeckel mit rutschhemmendem Belag	A 501.340.194	3.029,00 €
Sichtdeckel mit Duschtasse	A 501.340.195	3.029,00 €
Abdeckung für gemauerten Technischacht Sichtdeckel mit rutschhemmendem Belag	A 501.340.196	1.719,00 €
Sichtdeckel mit Duschtasse	A 501.340.197	1.719,00 €
Frachtkosten für Technischächte innerhalb Deutschland (Festland)		299,95 €

Unverbindliche Preisempfehlung in € inkl. MwSt. · Technische Änderungen und Irrtum vorbehalten.

Fertigschwimmbecken Livorno 930



Bild zeigt Becken mit **Schachtabdeckung** (Sonnendeck) aus 25 mm starkem Edelholz mit profilierter Oberfläche, Sturzbalken aus GFK, Niederhalterohr mit vier Gurten und einer separaten Kopfstütze.

Fertigschwimmbecken Livorno 930

Bezeichnung	Größe	Artikel Nr.	Preis inkl. MwSt.
Livorno 930, weiß	930 x 370 x 150 cm	A 501.340.178	14.929,00 €
Livorno 930 in den Farben meerblau, sand, papyrus	930 x 370 x 150 cm	A 501.340.178	15.399,00 €
Aufpreis für Stufen farblich abgesetzt		A 501.340.164	189,95 €
Aufpreis für Wandisolierung 30 mm		A 501.340.179	2.729,00 €
Ausschnitte für Scheinwerfer und Gegenstromanlagen (pro Stück)		A 501.340.190	179,95 €
Ausschnitte für zusätzliche Düsen, Ablauf oder Luftregler (pro Stück)		A 501.340.191	52,95 €
Frachtkosten innerhalb Deutschland (Festland)			1.659,00 €

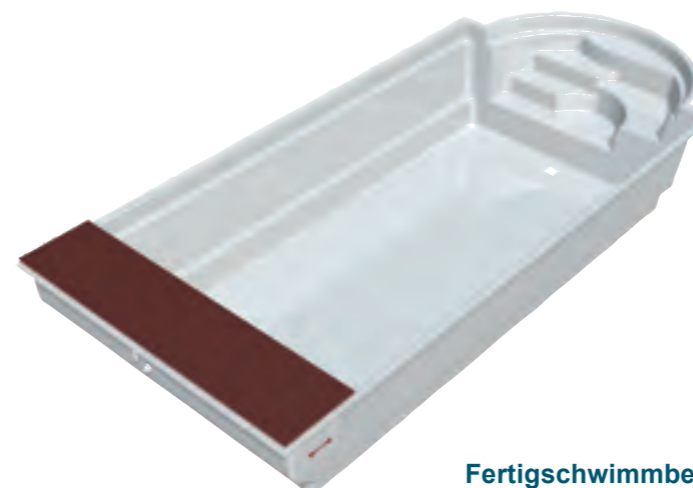

Technischacht Universal für Schwimmbecken ohne Unterflur-Rollladen



Sichtdeckel mit Duschtasse



Abdeckung für gemauerte Technischächte

Zubehör	Artikel Nr.	Preis inkl. MwSt.
Einbauteilepaket bestehend aus 1 Breitmaulskimmer Kunststoff, 4 Düsen Kunststoff, 1 Bodenablauf Rotguss 90°, Deckel rechteckig weiß, inklusive aller Ausschnitte	D 501.340.192	639,00 €
Unterflurrollladen Rollladennische im Becken integriert, inkl. PVC-Lamellen in PVC weiß	A 501.340.180	11.869,00 €
	A 501.340.181	13.609,00 €
Schachtabdeckung aus GFK inkl. Niederhalterohr	A 501.340.168	1.079,00 €
Schachtabdeckung – Sonnendeck in Edelholz	A 501.340.169	2.849,00 €
Unterflurrollladen zum Verfliesen, im Becken integriert, inkl. PVC-Lamellen in PVC weiß	A 501.340.182	13.549,00 €
	A 501.340.183	15.289,00 €
Aufpreis für Skimmer Integra aus GFK im Rollladenschacht eingebaut, Überlauf D 40 mm, Sauganschluss 2", Niveauregler mechanisch in Rollladenschacht seitlich eingebaut	A 501.340.193	699,00 €
Technischacht stirnseitig , 160 x 155 x 152 cm Sichtdeckel mit rutschhemmendem Belag	A 501.340.194	3.029,00 €
Sichtdeckel mit Duschtasse	A 501.340.195	3.029,00 €
Abdeckung für gemauerten Technischacht Sichtdeckel mit rutschhemmendem Belag	A 501.340.196	1.719,00 €
Sichtdeckel mit Duschtasse	A 501.340.197	1.719,00 €
Frachtkosten für Technischächte innerhalb Deutschland (Festland)		299,95 €

Bei Bestellung bitte Farbe angeben!

weiß	meerblau	sand	papyrus

Unverbindliche Preisempfehlung in € inkl. MwSt. · Technische Änderungen und Irrtum vorbehalten.

Maßzeichnungen Polyesterbecken

Beckenserie Marina Basic

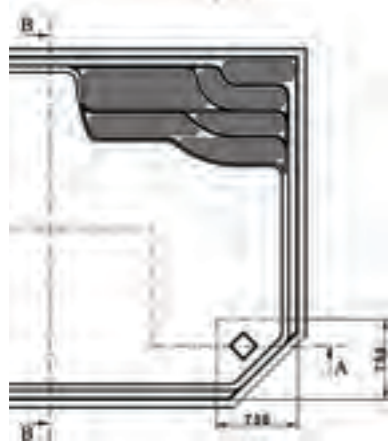
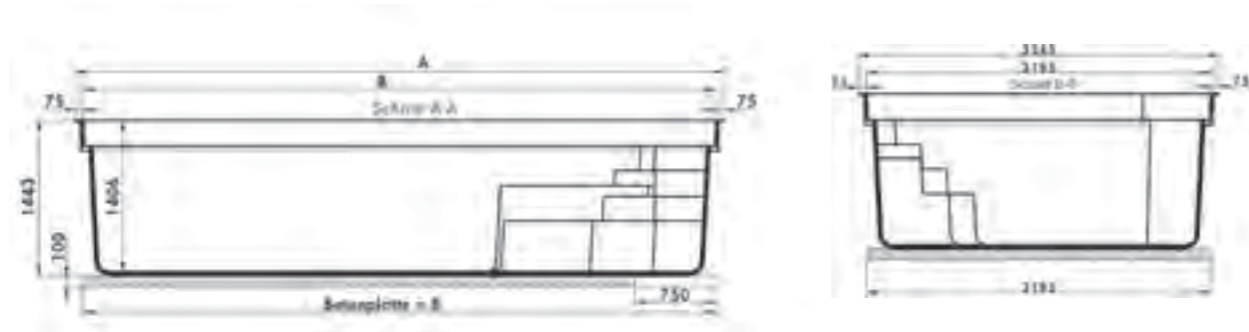

Marina Basic	A	B
600	6045	5896
750	7645	7495
900	9150	9000

Beckenserie Livorno

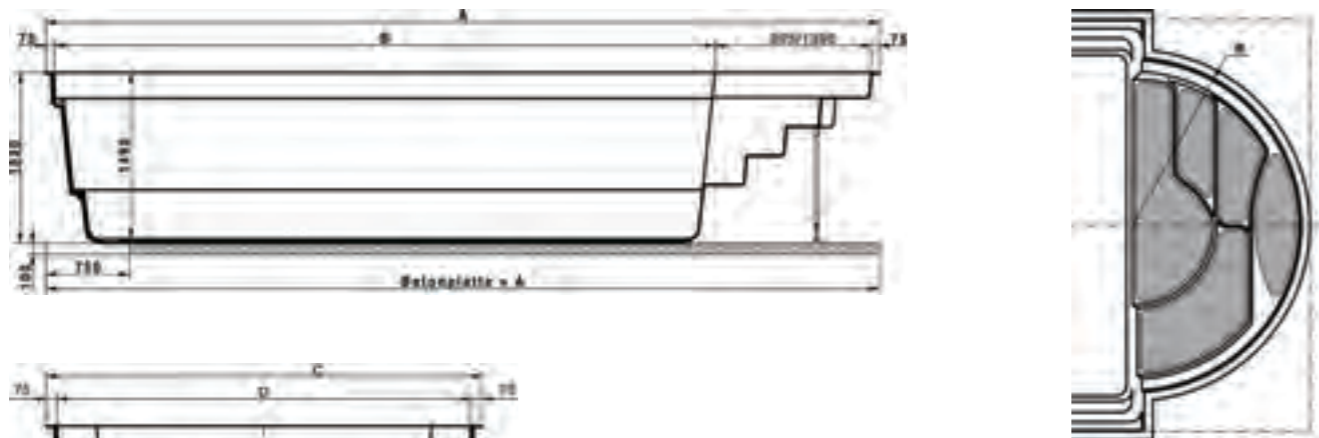

Livorno	A	B	C	D	E	R
640	6540	5495	3345	3195	3200	1000
730	7463	5915	3845	3695	3700	1500
830	8463	6915	3845	3695	3700	1500
930	9463	7915	3845	3695	3700	1500



SYSTEMSTEINBECKEN

hobby pool Systemsteinbecken

Die Vorteile eines Styroporsteinbeckens

Die Achensee Becken eignen sich aufgrund ihres einfachen Stecksystems zum Selbstaufbau; ohne aufwändiges Verschalen und Isolieren. Die Systembausteine bestehen aus verdichtetem Styropor; sie lassen sich ohne Probleme mit einem Messer oder einer Säge zuschneiden. Einbauteile wie Skimmer, Einlaufdüsen, Unterwasserscheinwerfer oder Gegenstromanlagen können passend eingebaut werden. Auf einer armierten Betonplatte werden die Systemsteine im Verbund aufgebaut, mit Baustahl armiert und mit Beton befüllt. An Beckenwand und Boden wird ein Schutzvlies angebracht. Auf dem Beckenrand wird eine Kunststoffprofileiste zum einfachen Einhängen der Folienauskleidung montiert.



Wärmeisolierung

Ca. 80 % der Wärme entweicht an der Wasseroberfläche. Trotzdem ist es zu empfehlen, die Wände des Schwimmbeckens zu isolieren. Durch den Achensee Systemstein erreicht man eine kürzere Aufheizzeit des Beckenwassers zu Saisonbeginn und verlängert die Badesaison bis in den Spätsommer. Somit wird bei Styropor-Systemstein-Becken die anfallende Sonnenenergie ausschließlich zum Aufheizen des Wassers verwendet. In Verbindung mit einer Schwimmbadabdeckung und gegebenenfalls einer solaren Schwimmbadheizung haben Sie ein optimal isoliertes Schwimmbecken und verlängern somit Ihr Badevergnügen weit über die normale Badesaison hinaus.

Elastische Beckenwände

Diese Eigenschaft der Beckenwände bewirkt u.a., dass temperaturbedingte Spannungen, z.B. durch Frost, weder Becken noch Beckenauskleidung beschädigen können. Die Beckenwände können nicht mehr reißen, da die Achensee Systemsteine die Spannung absorbieren.



Formgebung und Verarbeitung

Der Achensee Systemstein ist sehr leicht zu bearbeiten. Er besteht aus hochverdichtetem Styropor und kann mit einem Messer oder einer Säge alle 0,25 m zugeschnitten werden. Einbauteile wie Skimmer, Einlaufdüsen, Gegenstromanlage und Unterwasserscheinwerfer können somit sehr genau und mühelos eingebaut werden. Durch diese flexible Eigenschaft ist außerdem eine individuelle Formgebung bezüglich der Beckengröße möglich.

Systemstein Achensee gerade

- Durch die hohe Materialdichte des Achensee Systemsteins sinkt die Empfindlichkeit für Beschädigungen an der Oberfläche. Gleichzeitig steigt die Sicherheit beim Befüllen des Steines mit Beton.
- Durch die Steinhöhe von 30 cm gibt es bei einer Bautiefe von 150 cm statt der herkömmlichen 6 Reihen nur 5 Reihen, die aufgemauert werden. Resultierend daraus ergeben sich weniger Verbindungsstege und damit verbunden eine höhere statische Belastbarkeit.
- Durch das Nut-Feder-System an der Schmalseite des Steines sind die Achensee Steine wechselseitig verwendbar.
- Durch die Schneidemarken sowohl an der Innen- als auch an der Außenseite des Styroporsteines, kann dieser sehr leicht und präzise alle 0,25 m gekürzt werden.
- Lieferbar in Ausführung Top 25 und in Ausführung Top 40 mit besonders hoher Materialdichte.

Radienstein Achensee Top 40

- Durch unseren Radienstein Achensee (R= 1,75 m) können Sie ein Freiform-, Halboval- oder Ovalformbecken bauen.



Alle Achensee-Sets sind mit umfangreichem Zubehör ausgestattet.

Sie erhalten zum Beispiel eine Infinity-Filteranlage, Einbauteile, eine Edelstahlleiter oder eine GFK-Treppe. **Neu im Set enthalten ist der Vormontagesatz für Gegenstromanlagen.**

Der neue Vormontagesatz eignet sich universell für den Einbau von vier verschiedenen Gegenstrom-Schwimmanlagen: **Power Swim, BADU-Jet smart, BADU-Jet wave und BADU-Jet vogue.**

Ihr Kunde entscheidet einfach später, welche der vier Gegenstrom-Schwimmanlagen es sein soll!



Rechteckbecken-Set Top 40 mit Edelstahl-Tiefbeckenleiter



adriablau
Folienstärke:
0,8 oder 1,0 mm

Schwimmbeckenset Rechteck mit Folie 0,80 mm (Folienfarbe: adriablau)

Beckensets	Maße, B x L x T	Inhalt	Filteranlage	Artikelnr.	Preis inkl. MwSt.	Fracht/D* inkl. MwSt.
Extra	3,00 x 6,00 x 1,50 m	26 m³	HP 400 i-Star	B 505.110.040	4.699,00 €	329,95 €
Prestige	3,50 x 7,00 x 1,50 m	34 m³	HP 400 i-Star	B 505.110.041	5.099,00 €	359,95 €
Elegance	4,00 x 8,00 x 1,50 m	45 m³	HP 500 i-Star	B 505.110.042	5.699,00 €	389,95 €
Avantgarde	5,00 x 9,00 x 1,50 m	64 m³	HP 600 i-Star	B 505.110.043	6.599,00 €	439,95 €

Schwimmbeckenset Rechteck mit Folie 1,00 mm (Folienfarbe: adriablau)

Beckensets	Maße, B x L x T	Inhalt	Filteranlage	Artikelnr.	Preis inkl. MwSt.	Fracht/D* inkl. MwSt.
Extra plus	3,00 x 6,00 x 1,50 m	26 m³	HP 400 i-Star	B 505.110.044	4.899,00 €	329,95 €
Prestige plus	3,50 x 7,00 x 1,50 m	34 m³	HP 400 i-Star	B 505.110.045	5.349,00 €	359,95 €
Elegance plus	4,00 x 8,00 x 1,50 m	45 m³	HP 500 i-Star	B 505.110.046	5.999,00 €	389,95 €
Avantgarde plus	5,00 x 9,00 x 1,50 m	64 m³	HP 600 i-Star	B 505.110.047	6.899,00 €	439,95 €

Wir weisen darauf hin, dass keine Setabweichungen möglich sind!

* Frachtpreise immer gültig für Deutschland Festland

Unverbindliche Preisempfehlung in € inkl. MwSt. · Technische Änderungen und Irrtum vorbehalten.

Rechteckbecken-Set Top 40 mit Römer-Einstiegstreppe aus GFK



Mit einer Römertreppe verleihen Sie Ihrem Becken besondere Eleganz und machen es zu einem Luxus-Objekt. Gleichzeitig ist die Römertreppe sehr praktisch und gibt Ihnen viel Komfort bei der Nutzung Ihres Beckens.

Zum sicheren Einstieg in das Schwimmbecken sind die Stufen farblich abgesetzt. Die Römertreppe ist aus hochwertigem Glasfaserkunststoff und eignet sich besonders für das Achensee Top 40. Ein Ausschnitt für die Einlaufdüsen ist werkseitig ausgestanzt.

Foliengarantie*
0,8 mm = 8 Jahre
1,0 mm = 10 Jahre

Schwimmbeckenset Rechteck mit Folie 1,00 mm (Folienfarbe: adriablau), mit Römertreppe aus GFK

Beckensets	Maße, B x L x T	Inhalt	Filteranlage	Artikelnr.	Preis inkl. MwSt.	Fracht/D* inkl. MwSt.
Prestige Römer	3,50 x 7,00 x 1,50 m	34 m³	HP 400 i-Star	B 505.110.052	7.699,00 €	559,00 €
Elegance Römer	4,00 x 8,00 x 1,50 m	45 m³	HP 500 i-Star	B 505.110.053	8.399,00 €	559,00 €



Römertreppe 2,25 x 1,50 m, Farbe weiß mit blau abgesetzten Stufen

Wir weisen darauf hin, dass keine Setabweichungen möglich sind!

Der Lieferumfang des Achensee Poolsets: ■ Satz Styropor-Steine ■ Klemmprofilleisten ■ Edelstahlleiter Weitholm bzw. GFK Treppe ■ Sandfilteranlage ■ Quarzsand ■ 1 Breitmaulskimmer ■ 1 Bodenablauf ■ 2 Mauerdurchführungen inkl. Einlaufdüsen (ab Elegance 4 Mauerdurchführungen) ■ Schutzvlies ■ Wasserpflege-Set ■ Einbausatz für Gegenstromanlage

Verrohrungsmaterial ist im Preis nicht enthalten

* siehe Garantiebestimmungen

* Frachtpreise immer gültig für Deutschland Festland

Unverbindliche Preisempfehlung in € inkl. MwSt. · Technische Änderungen und Irrtum vorbehalten.

Rechteckbecken-Set Top 40 mit Ecktreppe aus GFK



Mit einer Ecktreppe verleihen Sie Ihrem Becken besondere Eleganz und machen es zu einem Luxus-Objekt. Gleichzeitig ist die Treppe sehr praktisch und gibt Ihnen viel Komfort bei der Nutzung Ihres Beckens.

Zum sicheren Einstieg in das Schwimmbecken sind die Stufen farblich abgesetzt. Die Ecktreppe ist aus hochwertigem Glasfaserkunststoff und eignet sich besonders für das Achensee Top 40.

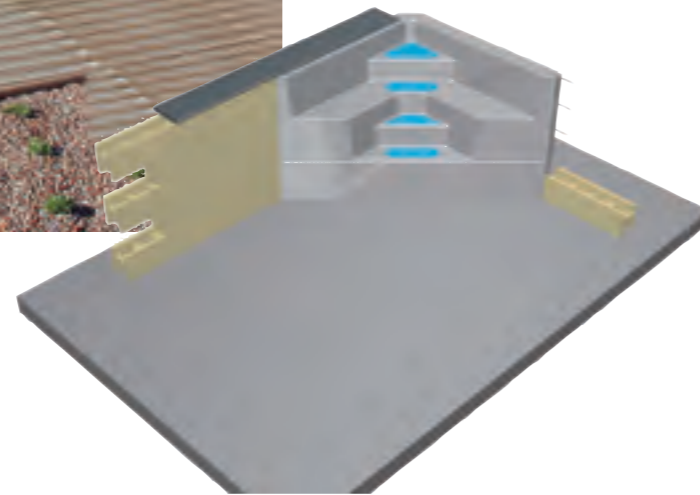

Schwimmbeckenset Rechteck mit Folie 1,00 mm (Folienfarbe: adriablau), mit Ecktreppe aus GFK

Beckensets	Maße, B x L x T	Inhalt	Filteranlage	Artikelnr.	Preis inkl. MwSt.	Fracht/D* inkl. MwSt.
Prestige eck	3,50 x 7,00 x 1,50 m	33 m³	HP 400 i-Star	B 505.110.054	8.099,00 €	559,00 €
Elegance eck	4,00 x 8,00 x 1,50 m	44 m³	HP 500 i-Star	B 505.110.055	8.799,00 €	559,00 €

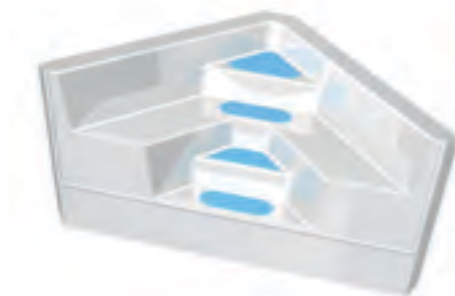

Ecktreppe aus GFK 2,00 x 2,00 x 1,50 m Farbe weiß mit blau abgesetzten Stufen



Wir weisen darauf hin, dass keine Setabweichungen möglich sind!

Der Lieferumfang des Achensee Poolsets: ■ Satz Styropor-Steine ■ Klemmprofileisten ■ Ecktreppe GFK ■ Sandfilteranlage ■ Quarzsand ■ 1 Breitmaulskimmer ■ 1 Bodenablauf ■ 2 Mauerdurchführungen inkl. Einlaufdüsen (bei Elegance 4 Mauerdurchführungen) ■ Schutzvlies ■ Wasserpflugeset ■ Einbausatz für Gegenstromanlage

Verrohrungsmaterial ist im Preis nicht enthalten

* Frachtpreise immer gültig für Deutschland Festland

Unverbindliche Preisempfehlung in € inkl. MwSt. · Technische Änderungen und Irrtum vorbehalten.

Rechteckbecken-Set Top 25



Wir weisen darauf hin, dass keine Setabweichungen möglich sind!

Die Achensee Top 25 Becken eignen sich aufgrund ihres einfachen Stecksystems zum Selbstaufbau; ohne aufwändiges Verschalen und Isolieren. Die Systembausteine bestehen aus verdichtetem Styropor. Diese lassen sich ohne Probleme mit einem Messer oder einer Säge zuschneiden. Einbauteile wie Skimmer, Einlaufdüsen, Unterwasserscheinwerfer oder Gegenschwimmanlagen können passend eingebaut werden.

Auf einer armierten Betonplatte werden die Systemsteine im Verbund aufgebaut, mit Baustahl armiert und mit Beton befüllt. An Beckenwand und Boden wird das mitgelieferte Schutzvlies angebracht.

Auf dem Beckenrand wird eine Kunststoffprofileiste zum einfachen Einhängen der Folienauskleidung montiert.

Schwimmbeckenset Rechteck mit Folie 0,60 mm (Folienfarbe: adriablau)

Beckensets	Maße, B x L x T	Inhalt	Filteranlage	Artikel Nr.	Preis inkl. MwSt.	Fracht/D* inkl. MwSt.
Extra Top 25	3,00 x 6,00 x 1,50 m	26 m³	HP 39/A6	B 505.110.056	3.299,00 €	329,95 €
Prestige Top 25	3,50 x 7,00 x 1,50 m	34 m³	HP 47/A8	B 505.110.057	3.799,00 €	359,95 €
Elegance Top 25	4,00 x 8,00 x 1,50 m	45 m³	HP 47/A11	B 505.110.058	4.099,00 €	389,95 €



■ Satz Styropor-Steine ■ Klemmprofileisten ■ Edelstahlleiter Weitholm ■ Sandfilteranlage ■ Quarzsand ■ 1 Breitmaulskimmer ■ 2 Mauerdurchführungen inkl. Einlaufdüsen ■ Schutzvlies ■ Wasserpflugeset

Verrohrungsmaterial ist im Preis nicht enthalten

* Frachtpreise immer gültig für Deutschland Festland

Unverbindliche Preisempfehlung in € inkl. MwSt. · Technische Änderungen und Irrtum vorbehalten.

Schwimmbecken Achensee Top 40



Die Achensee Systemsteine in gerader oder Radienform ermöglichen Ihnen den Bau eines Freiform-, Halboval-, Ovalform- oder eines klassischen Rechteck-Schwimmbeckens. Die Systemsteine bestehen aus hochwertigem Styropor (Steinhärte P 40); sie können also ohne Probleme mit einem Messer oder einer Säge zugeschnitten werden. Durch das exakte ineinanderpassen der Systemsteine entstehen automatisch glatte Beckenwände.

Ihre Vorteile:

- Individuelle Schwimmbadgestaltung durch verschiedene Elemente
- Leichte, schnelle Verarbeitung
- Hohe Verbundfestigkeit
- Systemsteine wechselseitig verwendbar
- kein nachträgliches Verputzen der Innenwände
- Schwimmbadauskleidung auf Ecke gefertigt

Rechteckbecken Achensee Top 40, Folie 0,80 mm

Maße, B x L x T	Inhalt	Styroporsteine	Artikelnr.	Preis inkl. MwSt. für das Becken mit der Folienfarbe			Fracht/D* inkl. MwSt.
				adriablau	Sonderfarbe I*	Sonderfarbe II*	
3,00 x 6,00 x 1,50 m	26 m³	95	B 505.110.006	3.099,00 €	3.249,00 €	3.569,00 €	269,95 €
3,50 x 7,00 x 1,50 m	34 m³	110	B 505.110.003	3.599,00 €	3.799,00 €	4.179,00 €	299,95 €
4,00 x 8,00 x 1,50 m	45 m³	125	B 505.110.004	3.999,00 €	4.299,00 €	4.769,00 €	309,95 €
5,00 x 9,00 x 1,50 m	64 m³	145	B 505.110.009	4.799,00 €	5.149,00 €	5.699,00 €	379,95 €

Rechteckbecken Achensee Top 40, Folie 1,00 mm

Maße, B x L x T	Inhalt	Styroporsteine	Artikelnr.	Preis inkl. MwSt. für das Becken mit der Folienfarbe		Fracht/D* inkl. MwSt.
				adriablau		
3,00 x 6,00 x 1,50 m	26 m³	95	B 505.110.007	3.399,00 €		269,95 €
3,50 x 7,00 x 1,50 m	34 m³	110	B 505.110.010	3.899,00 €		299,95 €
4,00 x 8,00 x 1,50 m	45 m³	125	B 505.110.011	4.449,00 €		309,95 €
5,00 x 9,00 x 1,50 m	64 m³	145	B 505.110.014	5.229,00 €		379,95 €

- Alle Einzelbecken bestehen aus: ■ Satz Styroporsteine ■ Klemmprofileisten
 ■ Folienauskleidung ■ Vlies

* Frachtpreise immer gültig für Deutschland Festland

Unverbindliche Preisempfehlung in € inkl. MwSt. · Technische Änderungen und Irrtum vorbehalten.

Halbovalformbecken Achensee Top 40, Folie 0,80 mm

Maße, B x L x T	Inhalt	Styroporsteine	Artikelnr.	Preis inkl. MwSt. für das Becken mit der Folienfarbe			Fracht/D* inkl. MwSt.
				adriablau	Sonderfarbe I*	Sonderfarbe II*	
3,50 x 7,00 x 1,50 m	33 m³	73/20	B 505.110.001	3.599,00 €	3.799,00 €	4.179,00 €	359,95 €

Halbovalformbecken Achensee Top 40, Folie 1,00 mm

Maße, B x L x T	Inhalt	Styroporsteine	Klemmleisten	Artikelnr.	Preis inkl. MwSt. für das Becken mit der Folienfarbe		Fracht/D* inkl. MwSt.
					adriablau		
3,50 x 7,00 x 1,50 m	33 m³	73/20	7/6	B 505.110.002		3.929,00 €	359,95 €

Bitte bestellen Sie Becken mit Auskleidungen in Sonderfarben unter Angabe der Farbbezeichnung:

*Sonderfarben I: 0,8 mm: hellblau Bordüre; dunkelblau Bordüre; sandfarben; weiß; hellblau; dunkelblau

*Sonderfarben II: 0,8 mm: mosaic blau; mosaic grau-blau; mosaic sand; carrara; marmoriert; sand NANO, weiß NANO oder Kombination Wände: hellblau, Boden: mosaic grau-blau; Wände: sand, Boden: mosaic sand. Wände: weiß, Boden: carrara; Wände: weiß, Boden: mosaic blau, oder Ihre persönliche Wunschkombination.

Bringen Sie Farbe in Ihren Pool

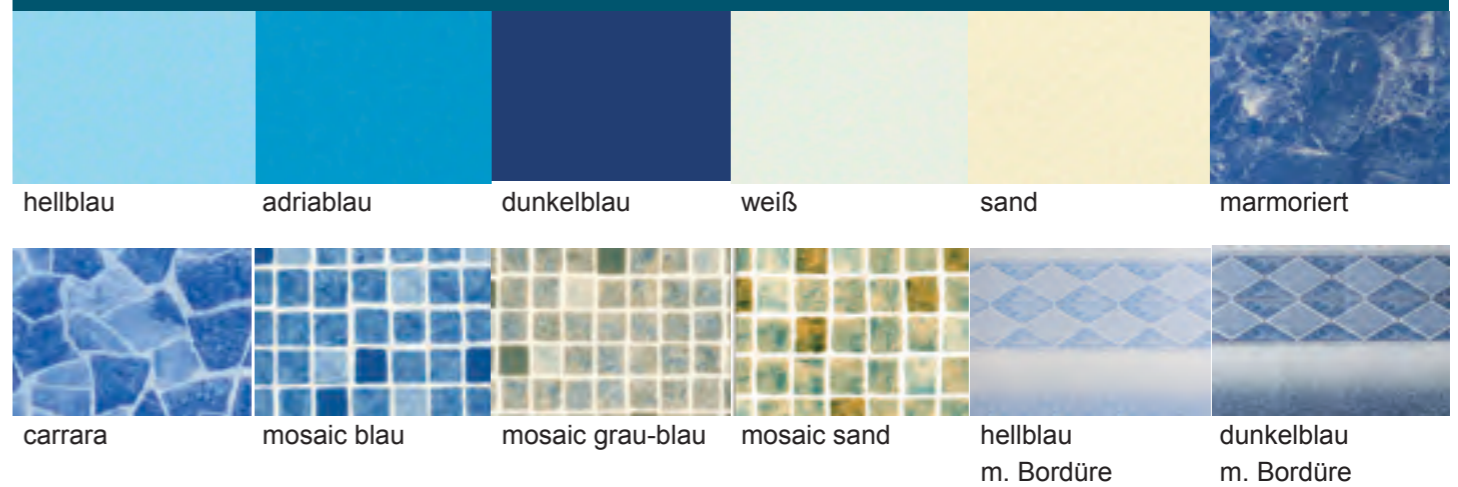

Wir haben das richtige Zubehör für Ihren Swimmingpool.



Bodensauger Infinity TC
 vollautomatischer Poolroboter
einschl. Caddy und Fernbedienung
 PVC-Bürsten S 530.299.002 **1.999,00 €**
 Wonderbrush-Bürsten S 530.299.003 **2.099,00 €**



Infinity Wärmepumpen
 HPN 6 G 530.450.105 **2.099,00 €**
 HPN 8 G 530.450.106 **2.399,00 €**
 HPN 10 G 530.450.107 **2.999,00 €**
 HPN 12 G 530.450.108 **3.999,00 €**
 HPN 15 G 530.450.109 **5.199,00 €**

Unverbindliche Preisempfehlung in € inkl. MwSt. · Technische Änderungen und Irrtum vorbehalten.

Achensee Schwimmbecken Einzelprodukte

Bezeichnung	Artikelnr.	Preis inkl. MwSt.	Frachtanteil innerhalb D* inkl. MwSt.
Systemstein Achensee Top25 gerade 1,00 x 0,25 x 0,30 m / Gewicht: 1,15 kg Die Systemsteine sind in Längsrichtung alle 0,25 m mit einer Schneidemarke versehen.	B 505.010.300	17,50 €	2,95 €
Systemstein Achensee Top40 gerade 1,00 x 0,25 x 0,30 m / Gewicht: 1,45 kg Die Systemsteine sind in Längsrichtung alle 0,25 m mit einer Schneidemarke versehen.	B 505.010.400	20,50 €	2,95 €
Systemstein Achensee Top40 Radius Radius 1,75 m Gewicht: 1,92 kg Die Systemsteine sind in Längsrichtung alle 0,25 m mit einer Schneidemarke versehen.	B 505.010.410	40,95 €	3,95 €



Systemstein Top40 gerade
Betonfüllung: 0,033 m³
Gewicht 1,45 kg



Systemstein Radius
Betonfüllung: 0,063 m³
Gewicht 1,92 kg

Achensee Klemmprofileiste (Länge 2 m)			
Kunststoff gerade in verstärkter Ausführung blau	B 502.010.463	17,95 €	
Kunststoff in verstärkter Ausführung weiß	B 501.240.920	17,95 €	
Kunststoff eingesägt für Freiformbecken blau	B 502.010.461	25,95 €	
Hammerschlagnieten, 100 Stk/Paket	C 505.010.900	49,95 €	
Desinfektionsmittel 1 l	C 501.582.466	53,95 €	
Sprühkleber für Vlies auf Styropor, 400 ml	S 501.282.469	19,95 €	



Klemmprofileisten Kunststoff

Erforderliche Anzahl von Systemsteinen für Rechteckbecken, Tiefe 1,50 m

Beckenbreite / m	Beckenlänge / m								
	6,00	6,50	7,00	7,50	8,00	8,50	9,00	9,50	10,00
3,00	95	100	105	110	115	120	125	130	135
3,50	100	105	110	115	120	125	130	135	140
4,00	105	110	115	120	125	130	135	140	145
4,50	110	115	120	125	130	135	140	145	150
5,00	115	120	125	130	135	140	145	150	155
5,50	120	125	130	135	140	145	150	155	160
6,00	125	130	135	140	145	150	155	160	165

Treppe 2,25 m breit = 10 Steine weniger
Treppe 3,25 m breit = 15 Steine weniger
Ecktreppe = 20 Steine weniger

* Frachtpreise immer gültig für Deutschland Festland

Unverbindliche Preisempfehlung in € inkl. MwSt. · Technische Änderungen und Irrtum vorbehalten.

Schachtabdeckung für Achensee-Styroporbecken



Schachtabdeckung aus GFK für gemauerte Technischächte

für Innenmaße 1,75 x 2,00 m.
Das Außenmaß der Abdeckung ist 2,00 x 2,40 m, kürzbar bis maximalem Innenmaß des Technischachts 1,50 x 1,50 m.
Der Deckel ist als Sichtdeckel bei Rundumplattierung justierbar. Der aufklappbare und höhenverstellbare Deckel ist mit zwei Gasdruckfedern und zwei seitlichen Handgriffen ausgestattet. Auf der Innenseite des Rahmens ist ein **Ventilator mit Hygrostat** und ein **Wasserablauf** angebracht.
Inkl. Montagematerial für die Befestigung in der Mauer und am Beckenrand. Oberfläche mit rutschhemmendem Belag.

Lieferbar in mehreren Farben. Optional ist der Sichtdeckel als Duschtasse wählbar.

Schachtabdeckung	Artikel Nr.	Preis inkl. MwSt.	Frachtanteil/D* inkl. MwSt.
Abdeckung für gemauerten Technischacht			
Sichtdeckel mit rutschhemmendem Belag	A 501.340.196	1.719,00 €	349,95 €
Sichtdeckel mit Duschtasse	A 501.340.197	1.719,00 €	349,95 €

Farbauswahl für GFK-Schachtabdeckung

weiß	meerblau	azurblau	sand	silbergrau	granit
Alkor weiß 90057	Alkor hellblau 50001	Alkor adriablau 52341	Alkor sand 91669	Alkor grau 70981	Alkor granit
DLW NG weiß	DLW NG azur	DLW NG blau	DLW NG sand	DLW NG grau	DLW NG granit
Elbtal weiß 104	Elbtal hellblau 602	Elbtal adriablau 604	Elbtal sand 151	Elbtal grau 765	

* Frachtpreise immer gültig für Deutschland Festland

Unverbindliche Preisempfehlung in € inkl. MwSt. · Technische Änderungen und Irrtum vorbehalten.

Einstiegstreppe rechteckig

Mit einer Einstiegstreppe verleihen Sie Ihrem Becken besondere Eleganz und machen es zu einem Luxus-Objekt. Gleichzeitig ist die Treppe sehr praktisch und gibt Ihnen viel Komfort bei der Nutzung Ihres Beckens.

Zum sicheren Einstieg in das Schwimmbecken sind die Stufen farblich abgesetzt. Die Einstiegstreppe ist aus hochwertigem Glasfaserkunststoff und eignet sich besonders für das Achensee Schwimmbecken. In der Treppe können Düsen und Gegenstromanlagen platziert werden.

Die Preise sind inkl. sämtlichem Montagematerial! Die Treppen können je nach Wunsch mit anschraubbarer Klemmleiste für Folien - Tank oder mit PVC - Anschlußleiste zum Einkleben 1,5 mm starker PVC - Folie geliefert werden! Bitte bei Bestellung angeben!



NEUHEIT 2013

Bild zeigt Treppe in granit mit silbergrauen Stufen, seitlichen Einströmdüsen und Gegenstromanlage.

Bezeichnung	Artikelnr.	Preis inkl. MwSt.	Frachtanteil/D* inkl. MwSt.
Farbe: weiß mit blauen Stufen 2,50 x 1,16 x 1,50 m (Bestellartikel)	S 501.340.225	2.999,00 €	359,95 €
Farbe: blau mit weißen Stufen 2,50 x 1,16 x 1,50 m (Bestellartikel)	S 501.340.226	3.299,00 €	359,95 €
Farbe: sand mit weißen Stufen 2,50 x 1,16 x 1,50 m (Bestellartikel)	S 501.340.227	3.199,00 €	359,95 €
Farbe: hellblau mit weißen Stufen 2,50 x 1,16 x 1,50 m (Bestellartikel)	S 501.340.228	3.199,00 €	359,95 €
Farbe: granit mit silbergrauen Stufen 2,50 x 1,16 x 1,50 m (Bestellartikel)	S 501.340.229	3.299,00 €	359,95 €
Farbe: silbergrau mit granitfarbenen Stufen 2,50 x 1,16 x 1,50 m (Bestellartikel)	S 501.340.230	3.299,00 €	359,95 €

Farbauswahl für GFK-Treppen					
weiß	meerblau	azurblau	sand	silbergrau	granit
Alkor weiß 90057	Alkor hellblau 50001	Alkor adriablau 52341	Alkor sand 91669	Alkor grau 70981	Alkor granit
DLW NG weiß	DLW NG azur	DLW NG blau	DLW NG sand	DLW NG grau	DLW NG granit
Elbtal weiß 104	Elbtal hellblau 602	Elbtal adriablau 604	Elbtal sand 151	Elbtal grau 765	

* Frachtpreise immer gültig für Deutschland Festland
Unverbindliche Preisempfehlung in € inkl. MwSt. · Technische Änderungen und Irrtum vorbehalten.

Römertreppe aus GFK

Mit einer Römertreppe verleihen Sie Ihrem Becken besondere Eleganz und machen es zu einem Luxus-Objekt. Gleichzeitig ist die Römertreppe sehr praktisch und gibt Ihnen viel Komfort bei der Nutzung Ihres Beckens.

Zum sicheren Einstieg in das Schwimmbecken sind die Stufen farblich abgesetzt. Die Römertreppe ist aus hochwertigem Glasfaserkunststoff und eignet sich besonders für das Achensee Schwimmbecken. Der Ausschnitt für eine Einlaufdüse ist werkseitig vorbereitet.

Im Lieferumfang enthalten:
2 Teleskopstützfüße, Schrauben, Dübel, verzinktes U-Profil und Distanzstücke/-Keile zur Befestigung der Treppe, 10 Gewindestäbe M10 inkl. Muttern und Scheiben zur Befestigung der Seitenflansche, Flanschansatz.



Bezeichnung	Artikelnr.	Preis inkl. MwSt.	Frachtanteil/D* inkl. MwSt.
Farbe: weiß mit blauen Stufen 2,25 x 1,20 x 1,50 m (Lagerartikel) 3,25 x 1,20 x 1,50 m (Bestellartikel)	S 501.340.200 S 501.340.300	2.669,00 € 3.499,00 €	299,95 € 369,95 €
Farbe: blau mit weißen Stufen 2,25 x 1,20 x 1,50 m (Bestellartikel) 3,25 x 1,20 x 1,50 m (Bestellartikel)	S 501.340.201 S 501.340.301	2.899,00 € 3.699,00 €	299,95 € 369,95 €
Farbe: sand mit weißen Stufen 2,25 x 1,20 x 1,50 m (Bestellartikel) 3,25 x 1,20 x 1,50 m (Bestellartikel)	S 501.340.203 S 501.340.303	2.799,00 € 3.599,00 €	299,95 € 369,95 €
Farbe: hellblau mit weißen Stufen 2,25 x 1,20 x 1,50 m (Bestellartikel) 3,25 x 1,20 x 1,50 m (Bestellartikel)	S 501.340.204 S 501.340.304	2.799,00 € 3.599,00 €	299,95 € 369,95 €
Farbe: granit mit silbergrauen Stufen 2,25 x 1,20 x 1,50 m (Bestellartikel) 3,25 x 1,20 x 1,50 m (Bestellartikel)	S 501.340.209 S 501.340.309	2.899,00 € 3.699,00 €	299,95 € 369,95 €
Farbe: silbergrau mit granitfarbenen Stufen 2,25 x 1,20 x 1,50 m (Bestellartikel) 3,25 x 1,20 x 1,50 m (Bestellartikel)	S 501.340.210 S 501.340.310	2.899,00 € 3.699,00 €	299,95 € 369,95 €

Wenn Sie die GFK-Treppe ohne vorgestanzte Einlaufdüse wünschen, vermerken Sie dies bitte ausdrücklich bei Ihrer Bestellung.

Bestellartikel: Lieferzeit ca. 3-4 Wochen



Farbauswahl für GFK-Treppen					
weiß	meerblau	azurblau	sand	silbergrau	granit
Alkor weiß 90057	Alkor hellblau 50001	Alkor adriablau 52341	Alkor sand 91669	Alkor grau 70981	Alkor granit
DLW NG weiß	DLW NG azur	DLW NG blau	DLW NG sand	DLW NG grau	DLW NG granit
Elbtal weiß 104	Elbtal hellblau 602	Elbtal adriablau 604	Elbtal sand 151	Elbtal grau 765	

* Frachtpreise immer gültig für Deutschland Festland
Unverbindliche Preisempfehlung in € inkl. MwSt. · Technische Änderungen und Irrtum vorbehalten.

Ecktreppe Ravenna

Durch Verwendung der Ecktreppe Ravenna erhalten Sie die einfache rechteckige Form ihres Schwimmbeckens und müssen trotzdem nicht auf einen bequemen Einstieg inklusive Sitzstufen verzichten. Vor allem die Umrandung Ihres Beckens mit Beckenrandsteinen oder Holz wird durch diese Treppe erleichtert.

Die Treppen werden inklusive Montagematerial geliefert. Die Treppen können je nach Wunsch mit anschraubbarer Klemmleiste oder mit PVC-Anschlussleiste, zum Anschweißen von 1,5 mm starker PVC-Folie, geliefert werden.



Bezeichnung	Artikelnr.	Preis inkl. MwSt.	Frachtanteil/D* inkl. MwSt.
Farbe: weiß mit blauen Stufen 2,00 x 2,00 x 1,50 m (Lagerartikel)	S 501.340.206	3.179,00 €	299,95 €
Farbe: blau mit weißen Stufen 2,00 x 2,00 x 1,50 m (Bestellartikel)	S 501.340.205	3.499,00 €	299,95 €
Farbe: sand mit weißen Stufen 2,00 x 2,00 x 1,50 m (Bestellartikel)	S 501.340.207	3.399,00 €	299,95 €
Farbe: hellblau mit weißen Stufen 2,00 x 2,00 x 1,50 m (Bestellartikel)	S 501.340.208	3.399,00 €	299,95 €
Farbe: granit mit silbergrauen Stufen 2,00 x 2,00 x 1,50 m (Bestellartikel)	S 501.340.211	3.499,00 €	299,95 €
Farbe: silbergrau mit granitfarbenen Stufen 2,00 x 2,00 x 1,50 m (Bestellartikel)	S 501.340.212	3.499,00 €	299,95 €

Bestellartikel: Lieferzeit ca. 3-4 Wochen

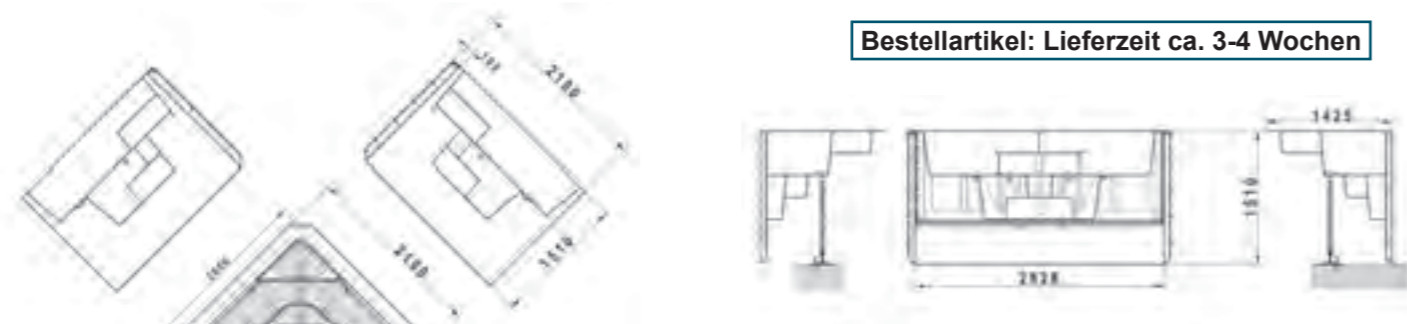

Farbauswahl für GFK-Treppen					
weiß Alkor weiß 90057 DLW NG weiß Elbtal weiß 104	meerblau Alkor hellblau 50001 DLW NG azur Elbtal hellblau 602	azurblau Alkor adriablau 52341 DLW NG blau Elbtal adriablau 604	sand Alkor sand 91669 DLW NG sand Elbtal sand 151	silbergrau Alkor grau 70981 DLW NG grau Elbtal grau 765	granit Alkor granit DLW NG granit

* Frachtpreise immer gültig für Deutschland Festland

Unverbindliche Preisempfehlung in € inkl. MwSt. · Technische Änderungen und Irrtum vorbehalten.

Acryl-Treppen

Treppen aus Acryl sind:

- resistent gegen Alterung (kein Ausbleichen), UV-Licht und Chlor
- formbeständig und unempfindlich bei Temperaturschwankungen
- pflegeleicht und hautsympathisch
- kratzfest und blättern nicht ab. Daher gewähren wir eine **10-jährige Garantie** (gemäß den geltenden Industrienormen)

Lieferumfang:

Treppe, farbgleicher Folienflansch mit Dichtung und Schrauben

Achtung: Aufgrund unterschiedlicher Materialien sind die Treppen nicht farbgleich mit der Schwimmbadauskleidung

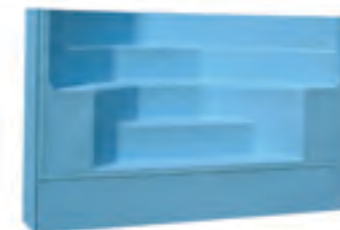
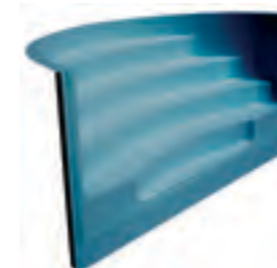

Bezeichnung	Artikelnr.	Preis inkl. MwSt.	Frachtanteil/D* inkl. MwSt.
Transat 2,50 x 1,50 m römische Treppe mit 4 rutschfesten Stufen Farbe: blau (Lagerartikel) Farbe: sand (Lagerartikel)	S 530.300.001 A S 530.300.001 S	1.969,00 € 1.969,00 €	299,95 € 299,95 €
Transat 3,00 x 1,50 m römische Treppe mit 5 rutschfesten Stufen Farbe: blau (Lagerartikel)	S 530.300.005 A	2.679,00 €	329,95 €
Classic 2,50 x 1,10 m römische Treppe in klassischer Bauweise mit 4 rutschfesten Stufen Farbe: blau (Lagerartikel)	S 530.300.006 A	1.809,00 €	299,95 €
Classic 3,00 x 1,10 m römische Treppe in klassischer Bauweise mit 5 rutschfesten Stufen Farbe: blau (Lagerartikel)	S 530.300.002 A	2.679,00 €	329,95 €
Ecktreppe 2,00 x 2,00 x 1,50 m, mit 4 rutschfesten Stufen Farbe: blau (Lagerartikel)	S 530.300.003 A	2.099,00 €	309,95 €
Ecktreppe 2,00 x 2,00 x 1,50 m, mit 4 rutschfesten Stufen Farbe: sand (Lagerartikel)	S 530.300.003 S	2.099,00 €	309,95 €

Bestellartikel: Lieferzeit ca. 3-4 Wochen

Weitere Modelle und Größen auf Anfrage.

Fordern Sie die entsprechenden Unterlagen an! Bei Bestellung bitte Typ, Größe und Farbe angeben!

Farbauswahl für Acryltreppen			
A = blau	C = weiß	S = sand	H = hellblau

* Frachtpreise immer gültig für Deutschland Festland

Unverbindliche Preisempfehlung in € inkl. MwSt. · Technische Änderungen und Irrtum vorbehalten.

INFINITY

Innovative Technik, die punktet.

Infinity Basic

- Kabellänge 18 m
- Kabel-Verdreihilfe (Swivel)
- Reinigungszyklus 3-Std. / Boden
- Sicherheitssystem 24 V Trafo
- Stand / Station
- PVC-Bürsten
- 3 Jahre Garantie

PVC Bürsten, Art.-Nr. S 530.299.001 999,00 €

Infinity CL

- Kabellänge 18 m
- Kabel-Verdreihilfe (Swivel)
- Reinigungszyklus 2½-Std. / Wand und Boden
- Sicherheitssystem 24 V Trafo
- Caddy und Wochentimer
- 2 Filterkartuschen für grobe und feine Reinigung
- PVC-Bürsten oder Wonderbrush
- 4 Jahre Garantie

PVC Bürsten Art.-Nr. S 530.300.000 1.499,00 €

Wonderbrush Art.-Nr. S 530.299.000 1.599,00 €

Infinity TC

- Kabellänge 18 m
- Kabel-Verdreihilfe (Swivel)
- Reinigungszyklus 2, 3 oder 4 Stunden / Wand und Boden
- Sicherheitssystem 24 V Trafo
- Caddy und Wochentimer
- 2 Filterkartuschen für grobe und feine Reinigung
- Fernbedienung
- PVC-Bürsten oder Wonderbrush
- 4 Jahre Garantie

PVC Bürsten Art.-Nr. S 530.299.002 1.999,00 €

Wonderbrush Art.-Nr. S 530.299.003 2.099,00 €



STAHLMANTELBECKEN

hobby pool

Stahlmantelbecken



Einfache Montage der Stahlmantelbecken

Bei diesen Becken beträgt die Stahlwandstärke 0,6 mm; ab 1,35 m Beckentiefe 0,7 mm. Die Stahlwand ist beidseitig feuerverzinkt und innen schutzlackiert. Die Innenhülle aus PVC-Folie ist UV-stabilisiert. Zum einfachen Einhängen der Folie dient ein entsprechendes Profil an der Oberkante. Das Aluminium-Steckprofil ermöglicht einen schnellen und leichten Aufbau (kein Verschrauben der Stahlwand nötig).



Die Handläufe blue-style, alu-style und sand-style bieten einen komfortablen und problemlosen Wechsel der Einhängefolie unterhalb der Beckenrandsteine.

Auch nach Jahren ist dieser Wechsel ohne ein Zerstören der Steinkante möglich. Die Handläufe sind auch als Nachrüstsatz für alle hobby pool Schwimmbecken erhältlich.

Anhand der hier aufgeführten Bilder möchten wir Ihnen zeigen, wie unsere hobby pool Stahlmantelbecken verbaut werden und welche Einbauvarianten möglich sind.

Bei den **Milano Rundbecken** haben Sie die Wahl. Sie können das Becken komplett in das Erdreich einlassen, teilversenken oder einfach auf dem Boden aufstellen. Wir empfehlen eine Betonbodenplatte und bei Einbau im Erdreich eine Magerbetonhinterfüllung.

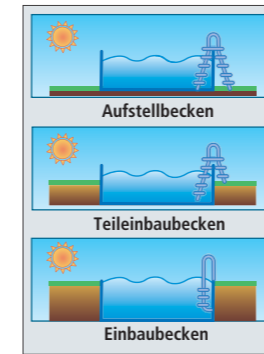

Beispiel Rundbecken

- a Erdreich
- b Bodenschiene
- c Stahlmantel
- d Steckprofil
- e Folienauskleidung
- f Handlauf
- g Isolierung (Styropor)
- h Magerbeton

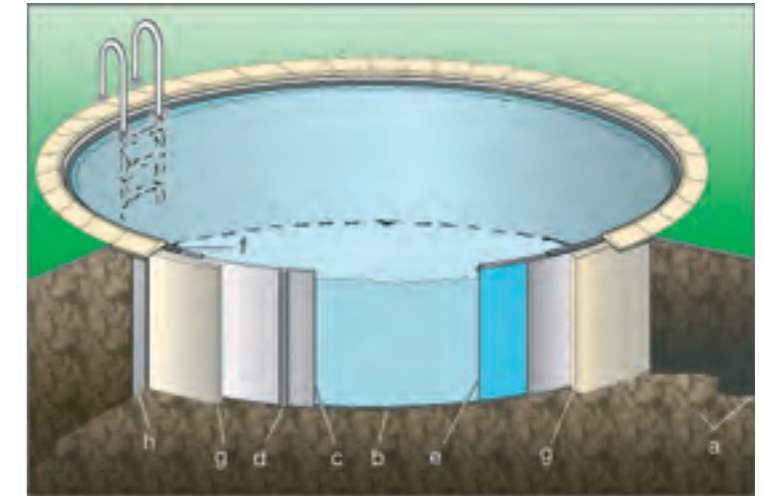

Die **Toscana Ovalformbecken** sind ausschließlich zum Erdeinbau geeignet. Seitliche Stützmauern und eine Betonbodenplatte sowie eine Magerbetonhinterfüllung sind erforderlich.

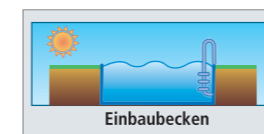

Beispiel Ovalformbecken

- a Erdreich
- b Bodenplatte (armiert)
- c Stützmauer (armiert)
- d Bodenschiene
- e Stahlmantel
- f Steckprofil
- g Folienauskleidung
- h Handlauf
- i Isolierung (Styrodur)
- j Magerbeton
- k Styropor

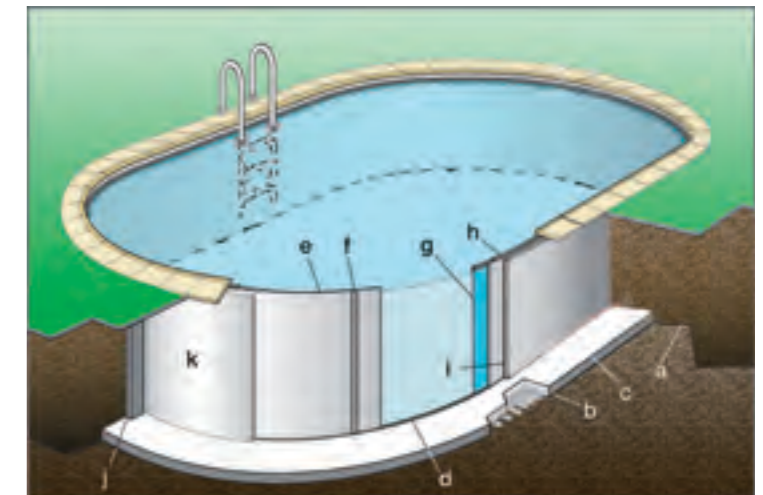

Bei den **Elba Achtformbecken** haben Sie die Wahl. Sie können das Becken komplett in das Erdreich einlassen, teilversenken oder einfach auf dem Boden aufstellen. Für den festen Stand sorgt die feuerverzinkte Stahlkonstruktion. Eine Betonfundamentplatte ist erforderlich, bei Einbau im Erdreich außerdem eine Magerbetonhinterfüllung.

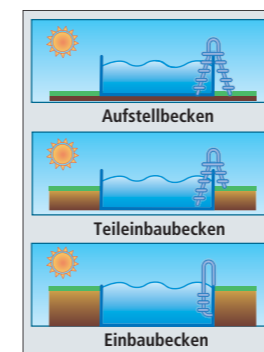

Beispiel Achtformbecken

- a Erdreich
- b Bodenplatte (armiert)
- c Stützkonstruktion
- d Bodenschiene
- e Stahlmantel
- f Steckprofil
- g Folienauskleidung
- h Handlauf
- i Isolierung (Styropor)
- j Magerbeton

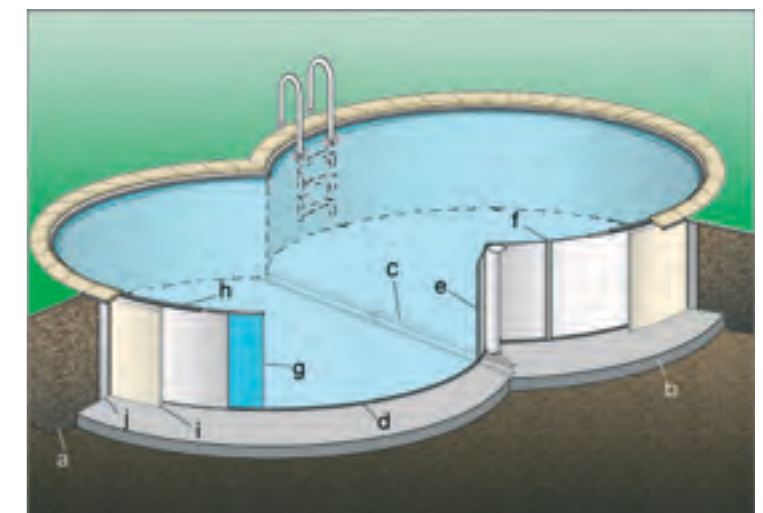

Pool-Set Milano sand



NEUHEIT 2013



sand
Folienstärke: 0,8 mm



Handlauf sand-style

Foliengarantie*
0,8 mm = 8 Jahre
* siehe Garantiebestimmungen

Tiefbecken-Set, Rundform, Folienstärke 0,80 mm, Farbe: sand, Handlauf sand-style

Beckensets	Folienstärke	Inhalt	Filteranlage	Artikelnr.	Preis inkl. MwSt.
Ø 3,20 x 1,20 m	0,8 mm	10 m³	HP 30 i-plus 55	B 501.122.015	1.669,00 €
Ø 3,50 x 1,20 m	0,8 mm	11 m³	HP 30 i-plus 55	B 501.122.002	1.759,00 €
Ø 4,16 x 1,20 m	0,8 mm	15 m³	HP 39 i-plus 70	B 501.122.004	2.049,00 €
Ø 5,00 x 1,20 m	0,8 mm	22 m³	HP 39 i-plus 70	B 501.122.006	2.229,00 €
Ø 3,20 x 1,50 m	0,8 mm	12 m³	HP 30 i-plus 55	B 501.125.015	1.989,00 €
Ø 3,50 x 1,50 m	0,8 mm	14 m³	HP 30 i-plus 55	B 501.125.002	2.079,00 €
Ø 4,16 x 1,50 m	0,8 mm	19 m³	HP 39 i-plus 70	B 501.125.004	2.279,00 €
Ø 5,00 x 1,50 m	0,8 mm	28 m³	HP 47 i-plus 90	B 501.125.006	2.659,00 €

Aufstellbecken-Set, Rundform, Folienstärke 0,80 mm, Farbe: sand, Handlauf sand-style

Beckensets	Folienstärke	Inhalt	Filteranlage	Artikelnr.	Preis inkl. MwSt.
Ø 3,20 x 1,20 m	0,8 mm	10 m³	HP 30 i-plus 55	B 501.132.015	1.799,00 €
Ø 3,50 x 1,20 m	0,8 mm	11 m³	HP 30 i-plus 55	B 501.132.002	1.889,00 €
Ø 4,16 x 1,20 m	0,8 mm	15 m³	HP 39 i-plus 70	B 501.132.004	2.179,00 €
Ø 5,00 x 1,20 m	0,8 mm	22 m³	HP 39 i-plus 70	B 501.132.006	2.359,00 €

Milano Pool-Sets mit Preisvorteil!

NEUHEIT 2013

Der Lieferumfang des Milano Pool-Sets:

- Milano Rundbecken ■ Edelstahlleiter als Hoch- bzw. Tiefbeckenleiter Weitholm ■ Sandfilteranlage ■ Quarzsand
- Einbauskimmer mit Einlaufdüse, bei Beckenset 1,50 m mit 2 Einlaufdüsen ■ Bodenschutzvlies ■ Wasserpflge-Set

Hinweis: Die Beckenstahlwand wird mit Stanzung für Skimmer und Einlaufdüse geliefert. Verrohrungsmaterial ist im Preis nicht enthalten.



Rundbecken Milano sand

Im Lieferumfang enthalten:

Stahlmantel feuerverzinkt, innen schutzlackiert, außen kunststoffbeschichtet. Handlauf und Bodenschiene aus Kunststoff, UV-stabilisierte Einhängefolie mit Einhängebügel. Wir empfehlen eine Betonbodenplatte und bei Einbau im Erdreich eine Magerbetonhinterfüllung. Alle Rundbecken Milano sind als Aufstellbecken oder Tiefbecken geeignet. Sie können auch teileingelassen werden.

Milano, Folienstärke 0,80 mm, Farbe: sand, Handlauf sand-style

Größe	Tiefe 1,20 m			Tiefe 1,50 m		
	Inhalt m³	Artikelnr.	Preis inkl. MwSt.	Inhalt m³	Artikelnr.	Preis inkl. MwSt.
Ø 3,20 m	10	B 501.112.015	899,00 €	12	B 501.115.015	1.199,00 €
Ø 3,50 m	11	B 501.112.002	999,00 €	14	B 501.115.002	1.299,00 €
Ø 4,16 m	15	B 501.112.004	1.199,00 €	19	B 501.115.004	1.399,00 €
Ø 5,00 m	22	B 501.112.006	1.399,00 €	28	B 501.115.006	1.699,00 €

Pool-Set Milano



adriablau
Folienstärke:
0,6 oder 0,8 mm

Foliengarantie*
0,6 mm = 6 Jahre
0,8 mm = 8 Jahre

Tiefbecken-Set, Rundform, Folienstärke 0,60 mm, Farbe: adriablau, Handlauf standard

Beckensets	Folienstärke	Inhalt	Filteranlage	Artikelnr.	Preis inkl. MwSt.
Ø 3,50 x 1,20 m	0,6 mm	11 m³	HP 30/A4	B 501.400.089	1.449,00 €
Ø 4,50 x 1,20 m	0,6 mm	18 m³	HP 39/A6	B 501.400.074	1.699,00 €
Ø 5,00 x 1,20 m	0,6 mm	22 m³	HP 39/A6	B 501.400.075	1.799,00 €

Ø 3,50 x 1,35 m	0,6 mm	13 m³	HP 30/A4	B 501.400.170	1.559,00 €
Ø 4,50 x 1,35 m	0,6 mm	21 m³	HP 39/A6	B 501.400.171	1.879,00 €
Ø 5,00 x 1,35 m	0,6 mm	25 m³	HP 39/A6	B 501.400.172	1.999,00 €
Ø 6,00 x 1,35 m	0,6 mm	36 m³	HP 47/A11	B 501.400.173	2.459,00 €

Ø 4,50 x 1,50 m	0,6 mm	23 m³	HP 39/A6	B 501.400.090	1.999,00 €
Ø 5,00 x 1,50 m	0,6 mm	28 m³	HP 47/A8	B 501.400.091	2.249,00 €
Ø 6,00 x 1,50 m	0,6 mm	40 m³	HP 47/A11	B 501.400.092	2.649,00 €

Tiefbecken-Set, Rundform, Folienstärke 0,80 mm, Farbe: adriablau, Handlauf blue-style

Beckensets	Folienstärke	Inhalt	Filteranlage	Artikelnr.	Preis inkl. MwSt.
Ø 3,50 x 1,20 m	0,8 mm	11 m³	HP 30 i-plus 55	B 501.400.093	1.719,00 €
Ø 4,50 x 1,20 m	0,8 mm	18 m³	HP 39 i-plus 70	B 501.400.094	2.049,00 €
Ø 5,00 x 1,20 m	0,8 mm	22 m³	HP 39 i-plus 70	B 501.400.095	2.159,00 €

Ø 3,50 x 1,35 m	0,8 mm	13 m³	HP 30 i-plus 55	B 501.400.174	1.899,00 €
Ø 4,50 x 1,35 m	0,8 mm	21 m³	HP 39 i-plus 70	B 501.400.175	2.219,00 €
Ø 5,00 x 1,35 m	0,8 mm	25 m³	HP 39 i-plus 70	B 501.400.176	2.379,00 €
Ø 6,00 x 1,35 m	0,8 mm	36 m³	HP 47 i-plus 90	B 501.400.177	2.859,00 €

Ø 4,50 x 1,50 m	0,8 mm	23 m³	HP 39 i-plus 70	B 501.400.096	2.359,00 €
Ø 5,00 x 1,50 m	0,8 mm	28 m³	HP 47 i-plus 90	B 501.400.076	2.599,00 €
Ø 6,00 x 1,50 m	0,8 mm	40 m³	HP 47 i-plus 90	B 501.400.077	2.999,00 €

Unverbindliche Preisempfehlung in € inkl. MwSt. · Technische Änderungen und Irrtum vorbehalten.

* siehe Garantiebestimmungen

Milano Pool-Sets mit Preisvorteil!

Der Lieferumfang des Milano Pool-Sets:

- Milano Rundbecken ■ Edelstahlleiter als Hoch- bzw. Tiefbeckenleiter Weitholm ■ Sandfilteranlage ■ Quarzsand
- Einbauskimmer mit Einlaufdüse, bei Beckenset 1,50 m mit 2 Einlaufdüsen ■ Bodenschutzvlies ■ Wasserpflge-Set

Hinweis: Die Beckenstahlwand wird mit Stanzung für Skimmer und Einlaufdüse geliefert. Verrohrungsmaterial ist im Preis nicht enthalten.



Handlauf standard und blue-style (r.).

Wir weisen darauf hin, dass keine Setabweichungen möglich sind!

Aufstellbecken-Set, Rundform, Folienstärke 0,60 mm, Farbe: adriablau, Handlauf standard

Beckensets	Folienstärke	Inhalt	Filteranlage	Artikelnr.	Preis inkl. MwSt.
Ø 3,00 x 1,20 m	0,6 mm	9 m³	HP 30/A4	B 501.400.070	1.479,00 €
Ø 3,50 x 1,20 m	0,6 mm	11 m³	HP 30/A4	B 501.400.071	1.579,00 €
Ø 4,50 x 1,20 m	0,6 mm	18 m³	HP 39/A6	B 501.400.072	1.799,00 €
Ø 5,00 x 1,20 m	0,6 mm	22 m³	HP 39/A6	B 501.400.073	1.939,00 €
Ø 6,00 x 1,20 m	0,6 mm	31 m³	HP 47/A8	B 501.400.097	2.369,00 €

Ø 3,50 x 1,35 m	0,6 mm	13 m³	HP 30/A4	B 501.400.178	1.719,00 €
Ø 4,50 x 1,35 m	0,6 mm	21 m³	HP 39/A6	B 501.400.179	1.999,00 €
Ø 5,00 x 1,35 m	0,6 mm	25 m³	HP 39/A6	B 501.400.180	2.159,00 €
Ø 6,00 x 1,35 m	0,6 mm	36 m³	HP 47/A11	B 501.400.181	2.619,00 €

Aufstellbecken-Set, Rundform, Folienstärke 0,80 mm, Farbe: adriablau, Handlauf blue-style

Beckensets	Folienstärke	Inhalt	Filteranlage	Artikelnr.	Preis inkl. MwSt.
Ø 3,00 x 1,20 m	0,8 mm	9 m³	HP 30 i-plus 55	B 501.400.098	1.699,00 €
Ø 3,50 x 1,20 m	0,8 mm	11 m³	HP 30 i-plus 55	B 501.400.099	1.829,00 €
Ø 4,50 x 1,20 m	0,8 mm	18 m³	HP 39 i-plus 70	B 501.400.100	2.159,00 €
Ø 5,00 x 1,20 m	0,8 mm	22 m³	HP 39 i-plus 70	B 501.400.101	2.259,00 €
Ø 6,00 x 1,20 m	0,8 mm	31 m³	HP 47 i-plus 90	B 501.400.102	2.749,00 €

Ø 3,50 x 1,35 m	0,8 mm	13 m³	HP 30 i-plus 55	B 501.400.182	2.059,00 €
Ø 4,50 x 1,35 m	0,8 mm	21 m³	HP 39 i-plus 70	B 501.400.183	2.379,00 €
Ø 5,00 x 1,35 m	0,8 mm	25 m³	HP 39 i-plus 70	B 501.400.184	2.539,00 €
Ø 6,00 x 1,35 m	0,8 mm	36 m³	HP 47 i-plus 90	B 501.400.185	2.999,00 €

Unverbindliche Preisempfehlung in € inkl. MwSt. · Technische Änderungen und Irrtum vorbehalten.

Pool-Set Toscana



sand
Folienstärke: 0,8 mm

adriablau
Folienstärke:
0,6 oder 0,8 mm

Foliengarantie*
0,6 mm = 6 Jahre
0,8 mm = 8 Jahre

Tiefbecken-Set, Ovalform, Folienstärke 0,60 mm, Farbe: adriablau, Handlauf standard

Beckensets	Folienstärke	Inhalt	Filteranlage	Artikelnr.	Preis inkl. MwSt.
3,20 x 5,25 x 1,20 m	0,6 mm	17 m³	HP 39/A6	B 501.400.078	1.869,00 €
3,20 x 6,00 x 1,20 m	0,6 mm	19 m³	HP 39/A6	B 501.400.079	1.999,00 €
3,50 x 7,00 x 1,20 m	0,6 mm	24 m³	HP 47/A8	B 501.400.080	2.259,00 €
3,20 x 5,25 x 1,35 m	0,6 mm	19 m³	HP 39/A6	B 501.400.200	2.099,00 €
3,20 x 6,00 x 1,35 m	0,6 mm	21 m³	HP 39/A6	B 501.400.201	2.279,00 €
3,50 x 7,00 x 1,35 m	0,6 mm	27 m³	HP 47/A8	B 501.400.202	2.499,00 €
4,16 x 8,00 x 1,35 m	0,6 mm	37 m³	HP 47/A11	B 501.400.203	2.889,00 €
3,20 x 6,00 x 1,50 m	0,6 mm	24 m³	HP 47/A8	B 501.400.103	2.499,00 €
3,50 x 7,00 x 1,50 m	0,6 mm	31 m³	HP 47/A8	B 501.400.104	2.649,00 €
4,16 x 8,00 x 1,50 m	0,6 mm	41 m³	HP 47/A11	B 501.400.105	3.049,00 €

Tiefbecken-Set, Ovalform, Folienstärke 0,80 mm, Farbe: adriablau, Handlauf blue-style

Beckensets	Folienstärke	Inhalt	Filteranlage	Artikelnr.	Preis inkl. MwSt.
3,20 x 5,25 x 1,20 m	0,8 mm	17 m³	HP 39 i-plus 70	B 501.400.106	2.199,00 €
3,20 x 6,00 x 1,20 m	0,8 mm	19 m³	HP 39 i-plus 70	B 501.400.107	2.359,00 €
3,50 x 7,00 x 1,20 m	0,8 mm	24 m³	HP 47 i-plus 90	B 501.400.108	2.669,00 €
3,20 x 5,25 x 1,35 m	0,8 mm	19 m³	HP 39 i-plus 70	B 501.400.204	2.499,00 €
3,20 x 6,00 x 1,35 m	0,8 mm	21 m³	HP 39 i-plus 70	B 501.400.205	2.699,00 €
3,50 x 7,00 x 1,35 m	0,8 mm	27 m³	HP 47 i-plus 90	B 501.400.206	2.899,00 €
4,16 x 8,00 x 1,35 m	0,8 mm	37 m³	HP 47 i-plus 90	B 501.400.207	3.349,00 €
3,20 x 6,00 x 1,50 m	0,8 mm	24 m³	HP 47 i-plus 90	B 501.400.081	2.899,00 €
3,50 x 7,00 x 1,50 m	0,8 mm	31 m³	HP 47 i-plus 90	B 501.400.082	3.099,00 €
4,16 x 8,00 x 1,50 m	0,8 mm	41 m³	HP 47 i-plus 90	B 501.400.083	3.499,00 €

Unverbindliche Preisempfehlung in € inkl. MwSt. · Technische Änderungen und Irrtum vorbehalten.

* siehe Garantiebestimmungen

Pool-Set Toscana: Urlaub im eigenen Garten



Wir weisen darauf hin, dass keine Setabweichungen möglich sind!

Der Lieferumfang des Toscana Pool-Sets:

- Toscana Ovalformbecken ■ Edelstahl-Tiefbeckenleiter ›Weitholm‹ ■ Sandfilteranlage ■ Quarzsand ■ Einbauskimmer mit zwei Einlaufdüsen ■ Bodenschutzvlies ■ Wasserpflge-Set
- Hinweis: Die Beckenstahlwand wird mit Stanzung für Skimmer und Einlaufdüsen geliefert. Verrohrungsmaterial ist im Preis nicht enthalten

Pool-Set Toscana sand

NEUHEIT 2013

Tiefbecken-Set, Ovalform, Folienstärke 0,80 mm, Farbe: sand, Handlauf sand-style

Beckensets	Folienstärke	Inhalt	Filteranlage	Artikelnr.	Preis inkl. MwSt.
3,20 x 5,25 x 1,20 m	0,8 mm	17 m³	HP 39 i-plus 70	B 501.142.602	2.239,00 €
3,20 x 6,00 x 1,20 m	0,8 mm	19 m³	HP 39 i-plus 70	B 501.142.603	2.429,00 €
3,50 x 7,00 x 1,20 m	0,8 mm	24 m³	HP 47 i-plus 90	B 501.142.605	2.739,00 €
4,16 x 8,00 x 1,20 m	0,8 mm	33 m³	HP 47 i-plus 90	B 501.142.607	2.949,00 €
3,20 x 5,25 x 1,50 m	0,8 mm	22 m³	HP 39 i-plus 70	B 501.145.602	2.699,00 €
3,20 x 6,00 x 1,50 m	0,8 mm	24 m³	HP 47 i-plus 90	B 501.145.603	2.969,00 €
3,50 x 7,00 x 1,50 m	0,8 mm	31 m³	HP 47 i-plus 90	B 501.145.605	3.169,00 €
4,16 x 8,00 x 1,50 m	0,8 mm	41 m³	HP 47 i-plus 90	B 501.145.607	3.569,00 €

Ovalformbecken Toscana sand

NEUHEIT 2013

Im Lieferumfang enthalten:

Stahlmantel feuerverzinkt, innen schutzlackiert, außen kunststoffbeschichtet; Handlauf und Bodenschiene aus Kunststoff, UV-stabilisierte Einhängefolie mit Einhängeweise/Keilweise. Eine Betonbodenplatte und eine Magerbetonhinterfüllung sind erforderlich. Alle Ovalformbecken sind nur als Tiefbecken geeignet (seitliche Stützmauern erforderlich!).

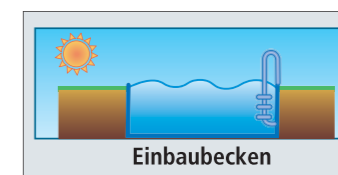

Toscana, Folienstärke 0,80 mm, Farbe: sand, Handlauf sand-style

Größe	Tiefe 1,20 m			Tiefe 1,50 m		
	Inhalt m³	Artikelnr.	Preis inkl. MwSt.	Inhalt m³	Artikelnr.	Preis inkl. MwSt.
3,20 x 5,25	17	B 501.112.602	1.399,00 €	22	B 501.115.602	1.849,00 €
3,20 x 6,00	19	B 501.112.603	1.599,00 €	24	B 501.115.603	2.049,00 €
3,50 x 7,00	24	B 501.112.605	1.859,00 €	31	B 501.115.605	2.249,00 €
4,16 x 8,00	33	B 501.112.607	2.099,00 €	41	B 501.115.607	2.669,00 €

Unverbindliche Preisempfehlung in € inkl. MwSt. · Technische Änderungen und Irrtum vorbehalten.

Pool-Set Elba



adriablau
Folienstärke:
0,6 oder 0,8 mm

Foliengarantie*
0,6 mm = 6 Jahre
0,8 mm = 8 Jahre

Tiefbecken-Set, Achtform, Folienstärke 0,60 mm, Farbe: adriablau, Handlauf standard

Beckensets	Folienstärke	Inhalt	Filteranlage	Artikelnr.	Preis inkl. MwSt.
3,20 x 5,25 x 1,20 m	0,6 mm	16 m³	HP 30/A4	B 501.400.109	2.499,00 €
3,60 x 6,25 x 1,20 m	0,6 mm	21 m³	HP 39/A6	B 501.400.110	2.799,00 €
4,60 x 7,25 x 1,20 m	0,6 mm	31 m³	HP 47/A8	B 501.400.111	3.199,00 €

3,20 x 5,25 x 1,50 m	0,6 mm	21 m³	HP 39/A6	B 501.400.112	2.999,00 €
3,60 x 6,25 x 1,50 m	0,6 mm	26 m³	HP 39/A6	B 501.400.113	3.499,00 €
4,60 x 7,25 x 1,50 m	0,6 mm	39 m³	HP 47/A11	B 501.400.114	3.799,00 €

Tiefbecken-Set, Achtform, Folienstärke 0,80 mm, Farbe: adriablau, Handlauf blue-style

Beckensets	Folienstärke	Inhalt	Filteranlage	Artikelnr.	Preis inkl. MwSt.
3,20 x 5,25 x 1,20 m	0,8 mm	16 m³	HP 30 i-plus 55	B 501.400.115	2.899,00 €
3,60 x 6,25 x 1,20 m	0,8 mm	21 m³	HP 39 i-plus 70	B 501.400.116	3.149,00 €
4,60 x 7,25 x 1,20 m	0,8 mm	31 m³	HP 47 i-plus 90	B 501.400.117	3.699,00 €

3,20 x 5,25 x 1,50 m	0,8 mm	21 m³	HP 39 i-plus 70	B 501.400.088	3.549,00 €
3,60 x 6,25 x 1,50 m	0,8 mm	26 m³	HP 47 i-plus 90	B 501.400.086	3.899,00 €
4,60 x 7,25 x 1,50 m	0,8 mm	39 m³	HP 47 i-plus 90	B 501.400.087	4.499,00 €

Elba: Badevergnügen für die ganze Familie!

Lieferumfang des Elba Pool-Sets:

- Elba Achtformbecken ■ Stahlstützkonstruktion (3-teilig) ■ Edelstahl-Hoch- bzw. Tiefbeckenleiter ›Weitholm‹ ■ Sandfilteranlage
 - Quarzsand ■ Einbauskimmer mit zwei Einlaufdüsen ■ Bodenschutzvlies ■ Wasserpflege-Set
- Hinweis: Die Beckenstahlwand wird mit Stanzung für Skimmer und Einlaufdüsen geliefert. Verrohrungsmaterial ist im Preis nicht enthalten



Handlauf standard (l.) und blue-style (r.).

Wir weisen darauf hin, dass keine Setabweichungen möglich sind!

Aufstellbecken-Set, Achtform, Folienstärke 0,60 mm, Farbe: adriablau, Handlauf standard

Beckensets	Folienstärke	Inhalt	Filteranlage	Artikelnr.	Preis inkl. MwSt.
3,20 x 5,25 x 1,20 m	0,6 mm	16 m³	HP 30/A4	B 501.400.084	2.629,00 €
3,60 x 6,25 x 1,20 m	0,6 mm	21 m³	HP 39/A6	B 501.400.085	2.929,00 €
4,60 x 7,25 x 1,20 m	0,6 mm	31 m³	HP 47/A8	B 501.400.118	3.329,00 €

Aufstellbecken-Set, Achtform, Folienstärke 0,80 mm, Farbe: adriablau, Handlauf blue-style

Beckensets	Folienstärke	Inhalt	Filteranlage	Artikelnr.	Preis inkl. MwSt.
3,20 x 5,25 x 1,20 m	0,8 mm	16 m³	HP 30 i-plus 55	B 501.400.119	3.029,00 €
3,60 x 6,25 x 1,20 m	0,8 mm	21 m³	HP 39 i-plus 70	B 501.400.120	3.279,00 €
4,60 x 7,25 x 1,20 m	0,8 mm	31 m³	HP 47 i-plus 90	B 501.400.121	3.799,00 €

Rundbecken Milano



Milano, Beckenhöhe 0,90 m, Folienstärke 0,60 mm, Farbe: adriablau

Größe	Handlauf Standard			Handlauf blue-style		Handlauf alu-style	
	Inhalt m³	Artikelnr.	Preis inkl. MwSt.	Artikelnr.	Preis inkl. MwSt.	Artikelnr.	Preis inkl. MwSt.
Ø 2,00 x 0,90 m	3	B 501.010.021	399,95 €	B 501.010.099	469,95 €	B 501.401.990	469,95 €
Ø 2,50 x 0,90 m	5	B 501.010.068	459,95 €				
Ø 3,00 x 0,90 m	6	B 501.010.023	519,00 €	B 501.010.101	589,00 €	B 501.401.991	589,00 €
Ø 3,50 x 0,90 m	8	B 501.010.022	589,00 €	B 501.010.100	659,00 €	B 501.401.992	659,00 €

Milano, Beckenhöhe 1,20 m, Folienstärke 0,60 mm, Farbe: adriablau

Größe	Handlauf Standard			Handlauf blue-style		Handlauf alu-style	
	Inhalt m³	Artikelnr.	Preis inkl. MwSt.	Artikelnr.	Preis inkl. MwSt.	Artikelnr.	Preis inkl. MwSt.
Ø 2,50 x 1,20 m	6	B 501.010.069	569,00 €				
Ø 3,00 x 1,20 m	9	B 501.010.020	669,00 €	B 501.010.102	739,00 €	B 501.402.000	739,00 €
Ø 3,50 x 1,20 m	11	B 501.010.028	769,00 €	B 501.010.103	849,00 €	B 501.402.001	849,00 €
Ø 4,16 x 1,20 m	15	B 501.010.025	889,00 €	B 501.010.104	979,00 €	B 501.402.002	979,00 €
Ø 4,50 x 1,20 m	18	B 501.010.065	949,00 €	B 501.010.105	1.049,00 €	B 501.402.003	1.049,00 €
Ø 5,00 x 1,20 m	22	B 501.010.026	1.069,00 €	B 501.010.106	1.179,00 €	B 501.402.004	1.179,00 €
Ø 6,00 x 1,20 m	31	B 501.010.027	1.339,00 €	B 501.010.107	1.479,00 €	B 501.402.005	1.479,00 €
Ø 7,00 x 1,20 m	42	B 501.010.070	1.619,00 €	B 501.010.091	1.789,00 €	B 501.402.006	1.789,00 €
Ø 8,00 x 1,20 m	55	B 501.010.080	1.849,00 €	B 501.010.093	2.049,00 €	B 501.402.007	2.049,00 €

Milano, Beckenhöhe 1,35 m, Folienstärke 0,60 mm, Farbe: adriablau

Größe	Handlauf Standard			Handlauf blue-style		Handlauf alu-style	
	Inhalt m³	Artikelnr.	Preis inkl. MwSt.	Artikelnr.	Preis inkl. MwSt.	Artikelnr.	Preis inkl. MwSt.
Ø 3,50 x 1,35 m	13	B 501.010.202	899,00 €	B 501.010.222	979,00 €	B 501.010.242	979,00 €
Ø 4,50 x 1,35 m	21	B 501.010.206	1.129,00 €	B 501.010.226	1.229,00 €	B 501.010.246	1.229,00 €
Ø 5,00 x 1,35 m	25	B 501.010.207	1.259,00 €	B 501.010.227	1.369,00 €	B 501.010.247	1.369,00 €
Ø 6,00 x 1,35 m	36	B 501.010.209	1.549,00 €	B 501.010.229	1.689,00 €	B 501.010.249	1.689,00 €

Im Lieferumfang enthalten:

Stahlmantel feuerverzinkt, innen schutzlackiert, außen kunststoffbeschichtet. Handlauf und Bodenschiene aus Kunststoff, UV-stabilisierte Einhängefolie mit Einhängebüse. Wir empfehlen eine Betonbodenplatte und bei Einbau im Erdreich eine Magerbetonhinterfüllung. Alle Rundbecken Milano sind als Aufstellbecken oder Tiefbecken geeignet. Sie können auch teileingelassen werden.

Skimmerstanzung für Einbauskimmer 502.010.310 / 502.010.250 und Einlaufdüse ohne Aufpreis möglich.

Bitte bei Bestellung angeben.



Milano, Beckenhöhe 1,50 m, Folienstärke 0,60 mm, Farbe: adriablau

Größe	Inhalt m³	Handlauf Standard		Handlauf blue-style		Handlauf alu-style	
		Artikelnr.	Preis inkl. MwSt.	Artikelnr.	Preis inkl. MwSt.	Artikelnr.	Preis inkl. MwSt.
Ø 3,50 x 1,50 m	14	B 501.010.062	949,00 €	B 501.010.108	1.029,00 €	B 501.402.020	1.029,00 €
Ø 4,16 x 1,50 m	19	B 501.010.063	1.109,00 €	B 501.010.109	1.219,00 €	B 501.402.021	1.219,00 €
Ø 4,50 x 1,50 m	23	B 501.010.064	1.239,00 €	B 501.010.090	1.339,00 €	B 501.402.022	1.339,00 €
Ø 5,00 x 1,50 m	28	B 501.010.030	1.399,00 €	B 501.010.110	1.509,00 €	B 501.402.023	1.509,00 €
Ø 6,00 x 1,50 m	40	B 501.010.031	1.699,00 €	B 501.010.111	1.839,00 €	B 501.402.024	1.839,00 €
Ø 7,00 x 1,50 m	58	B 501.010.071	1.999,00 €	B 501.010.092	2.169,00 €	B 501.402.025	2.169,00 €
Ø 8,00 x 1,50 m	75	B 501.010.081	2.369,00 €	B 501.010.094	2.569,00 €	B 501.402.026	2.569,00 €

Milano, Beckenhöhe 1,20 m, Folienstärke 0,80 mm, Farbe: adriablau

Größe	Inhalt m³	Handlauf Standard		Handlauf blue-style		Handlauf alu-style	
		Artikelnr.	Preis inkl. MwSt.	Artikelnr.	Preis inkl. MwSt.	Artikelnr.	Preis inkl. MwSt.
Ø 3,00 x 1,20 m	9	B 501.110.022	749,00 €	B 501.110.095	819,00 €	B 501.402.040	819,00 €
Ø 3,50 x 1,20 m	11	B 501.110.001	879,00 €	B 501.110.100	959,00 €	B 501.402.041	959,00 €
Ø 4,16 x 1,20 m	15	B 501.110.002	1.039,00 €	B 501.110.101	1.129,00 €	B 501.402.042	1.129,00 €
Ø 4,50 x 1,20 m	18	B 501.110.020	1.099,00 €	B 501.110.097	1.199,00 €	B 501.420.043	1.199,00 €
Ø 5,00 x 1,20 m	22	B 501.110.003	1.209,00 €	B 501.110.102	1.319,00 €	B 501.402.044	1.319,00 €
Ø 6,00 x 1,20 m	31	B 501.110.004	1.539,00 €	B 501.110.103	1.679,00 €	B 501.402.045	1.679,00 €
Ø 7,00 x 1,20 m	42	B 501.110.005	1.869,00 €	B 501.110.104	2.039,00 €	B 501.402.046	2.039,00 €
Ø 8,00 x 1,20 m	55	B 501.110.006	2.269,00 €	B 501.110.105	2.469,00 €	B 501.402.047	2.469,00 €

Milano, Beckenhöhe 1,35 m, Folienstärke 0,80 mm, Farbe: adriablau

Größe	Inhalt m³	Handlauf Standard		Handlauf blue-style		Handlauf alu-style	
		Artikelnr.	Preis inkl. MwSt.	Artikelnr.	Preis inkl. MwSt.	Artikelnr.	Preis inkl. MwSt.
Ø 3,50 x 1,35 m	13	B 501.110.202	1.079,00 €	B 501.110.222	1.159,00 €	B 501.110.241	1.159,00 €
Ø 4,50 x 1,35 m	21	B 501.110.206	1.289,00 €	B 501.110.226	1.389,00 €	B 501.110.246	1.389,00 €
Ø 5,00 x 1,35 m	25	B 501.110.207	1.449,00 €	B 501.110.227	1.559,00 €	B 501.110.247	1.559,00 €
Ø 6,00 x 1,35 m	36	B 501.110.209	1.769,00 €	B 501.110.229	1.909,00 €	B 501.110.249	1.909,00 €

Milano, Beckenhöhe 1,50 m, Folienstärke 0,80 mm, Farbe: adriablau

Größe	Inhalt m³	Handlauf Standard		Handlauf blue-style		Handlauf alu-style	
		Artikelnr.	Preis inkl. MwSt.	Artikelnr.	Preis inkl. MwSt.	Artikelnr.	Preis inkl. MwSt.
Ø 3,50 x 1,50 m	14	B 501.110.018	1.179,00 €	B 501.110.096	1.259,00 €	B 501.402.060	1.259,00 €
Ø 4,16 x 1,50 m	19	B 501.110.019	1.279,00 €	B 501.110.106	1.369,00 €	B 501.402.061	1.369,00 €
Ø 4,50 x 1,50 m	23	B 501.110.021	1.389,00 €	B 501.110.098	1.489,00 €	B 501.402.062	1.489,00 €
Ø 5,00 x 1,50 m	28	B 501.110.007	1.549,00 €	B 501.110.107	1.659,00 €	B 501.402.063	1.659,00 €
Ø 6,00 x 1,50 m	40	B 501.110.008	1.879,00 €	B 501.110.108	2.019,00 €	B 501.402.064	2.019,00 €
Ø 7,00 x 1,50 m	58	B 501.110.009	2.369,00 €	B 501.110.109	2.539,00 €	B 501.402.065	2.539,00 €
Ø 8,00 x 1,50 m	75	B 501.110.057	2.689,00 €	B 501.110.110	2.889,00 €	B 501.402.066	2.889,00 €

Milano, Beckenhöhe 1,50 m, Folienstärke 1,00 mm, Farbe: adriablau

Größe	Inhalt m³	Handlauf blue-style		Handlauf alu-style	
		Artikelnr.	Preis inkl. MwSt.	Artikelnr.	Preis inkl. MwSt.
Ø 3,50 x 1,50 m	14	B 501.110.140	1.429,00 €	B 501.402.085	1.429,00 €
Ø 4,16 x 1,50 m	19	B 501.110.141	1.589,00 €	B 501.402.086	1.589,00 €
Ø 4,50 x 1,50 m	23	B 501.110.139	1.739,00 €	B 501.402.087	1.739,00 €
Ø 5,00 x 1,50 m	28	B 501.110.142	1.959,00 €	B 501.402.088	1.959,00 €
Ø 6,00 x 1,50 m	40	B 501.110.143	2.339,00 €	B 501.402.089	2.339,00 €
Ø 7,00 x 1,50 m	58	B 501.110.144	2.919,00 €	B 501.402.090	2.919,00 €
Ø 8,00 x 1,50 m	75	B 501.110.145	3.329,00 €	B 501.402.091	3.329,00 €

Rundbecken Milano

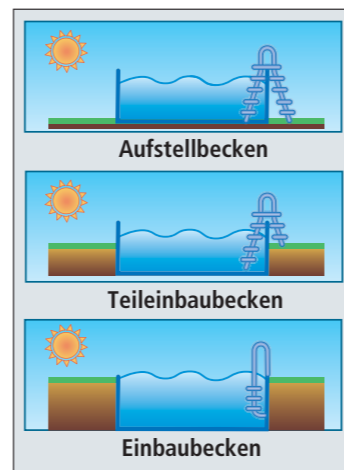

Im Lieferumfang enthalten:

Stahlmantel feuerverzinkt, innen Schutzlackiert, außen kunststoffbeschichtet. Handlauf und Bodenschiene aus Kunststoff, UV-stabilisierte Einhängefolie mit Einhängebiese. Wir empfehlen eine Betonbodenplatte und bei Einbau im Erdreich eine Magerbetonhinterfüllung. Alle Rundbecken Milano sind als Aufstellbecken oder Tiefbecken geeignet. Sie können auch teileingelassen werden.

Skimmerstanzung für Einbauskimmer 502.010.310 / 502.010.250 und Einlaufdüse ohne Aufpreis möglich.

Bitte bei Bestellung angeben.

Milano, Beckenhöhe 1,20 m, Folienstärke 0,80 mm

Größe	Inhalt m³	Sonderfarbe I Handlauf			Sonderfarbe II Handlauf		
		blue-style Artikelnr.	alu-style Artikelnr.	Preis inkl. MwSt.	blue-style Artikelnr.	alu-style Artikelnr.	Preis inkl. MwSt.
Ø 3,00 x 1,20 m	9	B 508.810.000	B 508.820.000	899,00 €	B 509.910.000	B 509.920.000	1.059,00 €
Ø 3,50 x 1,20 m	11	B 508.810.000	B 508.820.000	1.059,00 €	B 509.910.000	B 509.920.000	1.249,00 €
Ø 4,16 x 1,20 m	15	B 508.810.000	B 508.820.000	1.239,00 €	B 509.910.000	B 509.920.000	1.469,00 €
Ø 4,50 x 1,20 m	18	B 508.810.000	B 508.820.000	1.329,00 €	B 509.910.000	B 509.920.000	1.599,00 €
Ø 5,00 x 1,20 m	22	B 508.810.000	B 508.820.000	1.469,00 €	B 509.910.000	B 509.920.000	1.799,00 €
Ø 6,00 x 1,20 m	31	B 508.810.000	B 508.820.000	1.859,00 €	B 509.910.000	B 509.920.000	2.249,00 €
Ø 7,00 x 1,20 m	42	B 508.810.000	B 508.820.000	2.249,00 €	B 509.910.000	B 509.920.000	2.699,00 €
Ø 8,00 x 1,20 m	55	B 508.810.000	B 508.820.000	2.749,00 €	B 509.910.000	B 509.920.000	3.299,00 €

Bitte bestellen Sie Becken mit Auskleidungen in Sonderfarben unter Angabe der Farbbezeichnung:

*Sonderfarben I: 0,8 mm: hellblau Bordüre; dunkelblau Bordüre; sandfarben; weiß; hellblau; dunkelblau

*Sonderfarben II: 0,8 mm: mosaic blau; mosaic grau-blau; mosaic sand; carrara; marmoriert; sand NANO, weiß NANO oder Kombination Wände: hellblau, Boden: mosaic grau-blau; Wände: sand, Boden: mosaic sand. Wände: weiß, Boden: carrara; Wände: weiß, Boden: mosaic blau, oder Ihre persönliche Wunschkombination.

Den Preis entnehmen Sie bitte der oben aufgeführten Tabelle. Bitte achten Sie auf die Angabe der Beckenmaße, Handlauftyp und Folienfarbe!

Milano, Beckenhöhe 1,35 m, Folienstärke 0,80 mm

Größe	Inhalt m³	Sonderfarbe I Handlauf			Sonderfarbe II Handlauf		
		blue style Artikelnr.	alu style Artikelnr.	Preis inkl. MwSt.	blue style Artikelnr.	alu style Artikelnr.	Preis inkl. MwSt.
Ø 3,50 x 1,35 m	13	B 508.810.000	B 508.820.000	1.259,00 €	B 509.910.000	B 509.920.000	1.479,00 €
Ø 4,50 x 1,35 m	21	B 508.810.000	B 508.820.000	1.499,00 €	B 509.910.000	B 509.920.000	1.759,00 €
Ø 5,00 x 1,35 m	25	B 508.810.000	B 508.820.000	1.719,00 €	B 509.910.000	B 509.920.000	2.029,00 €
Ø 6,00 x 1,35 m	36	B 508.810.000	B 508.820.000	2.099,00 €	B 509.910.000	B 509.920.000	2.519,00 €

Milano, Beckenhöhe 1,50 m, Folienstärke 0,80 mm

Größe	Inhalt m³	Sonderfarbe I Handlauf			Sonderfarbe II Handlauf		
		blue-style Artikelnr.	alu-style Artikelnr.	Preis inkl. MwSt.	blue-style Artikelnr.	alu-style Artikelnr.	Preis inkl. MwSt.
Ø 3,50 x 1,50 m	14	B 508.810.000	B 508.820.000	1.359,00 €	B 509.910.000	B 509.920.000	1.599,00 €
Ø 4,16 x 1,50 m	19	B 508.810.000	B 508.820.000	1.489,00 €	B 509.910.000	B 509.920.000	1.759,00 €
Ø 4,50 x 1,50 m	23	B 508.810.000	B 508.820.000	1.629,00 €	B 509.910.000	B 509.920.000	1.919,00 €
Ø 5,00 x 1,50 m	28	B 508.810.000	B 508.820.000	1.829,00 €	B 509.910.000	B 509.920.000	2.149,00 €
Ø 6,00 x 1,50 m	40	B 508.810.000	B 508.820.000	2.229,00 €	B 509.910.000	B 509.920.000	2.649,00 €
Ø 7,00 x 1,50 m	58	B 508.810.000	B 508.820.000	2.769,00 €	B 509.910.000	B 509.920.000	3.339,00 €
Ø 8,00 x 1,50 m	75	B 508.810.000	B 508.820.000	3.179,00 €	B 509.910.000	B 509.920.000	3.799,00 €

Beckentiefe	Stahlwandstärke
90 cm	0,40 mm
120 cm	0,60 mm
135 cm	0,70 mm
150 cm	0,70 mm

Foliengarantie*
0,6 mm = 6 Jahre
0,8 mm = 8 Jahre
1,0 mm = 10 Jahre

* siehe Garantiebestimmungen

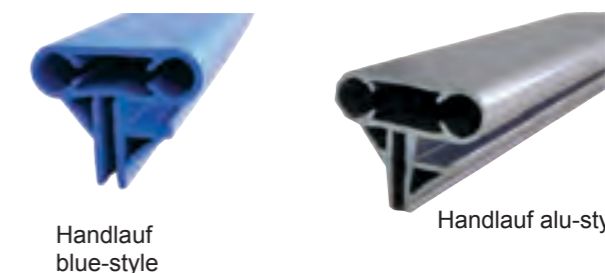

Bringen Sie Farbe in Ihren Pool

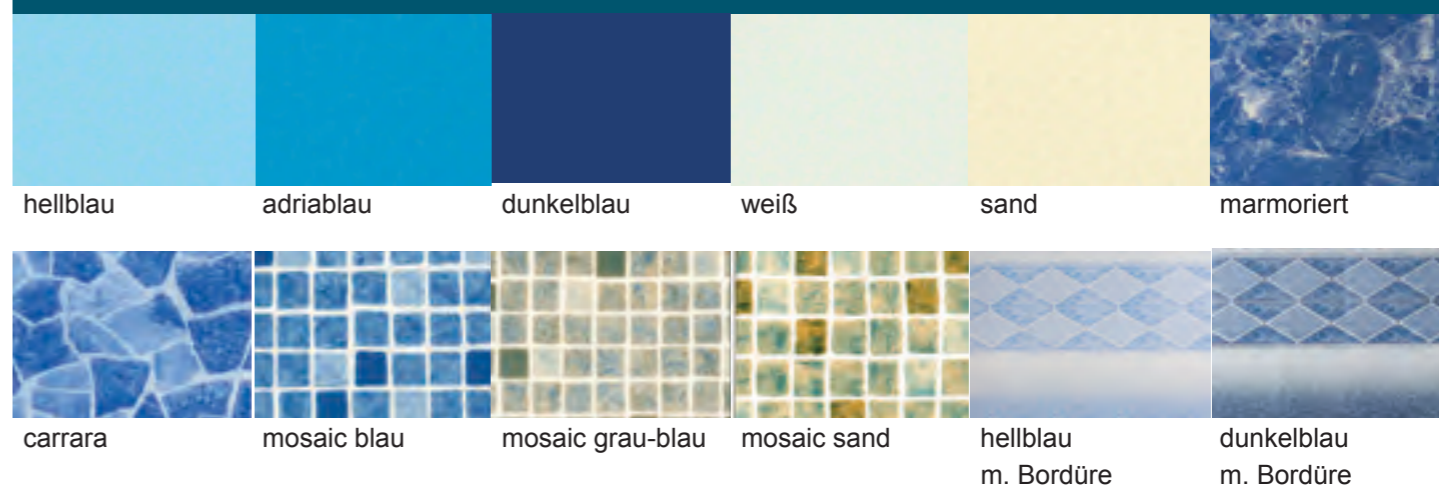

Ovalformbecken Toscana



Im Lieferumfang enthalten:

Stahlmantel feuerverzinkt, innen schutzlackiert, außen kunststoffbeschichtet. Handlauf und Bodenschiene aus Kunststoff, UV-stabilisierte Einhängefolie mit Einhängeweise/Keilweise. Eine Betonbodenplatte und eine Magerbetonhinterfüllung sind erforderlich. Alle Ovalformbecken Toscana sind nur als Tiefbecken geeignet (seitliche Stützmauern erforderlich).

Skimmerstanzung für Einbauskimmer 502.010.310 / 502.010.250 und Einlaufdüse ohne Aufpreis möglich.

Bitte bei Bestellung angeben.

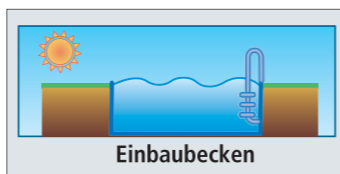

Beckentiefe	Stahlwandstärke
90 cm	0,40 mm
120 cm	0,60 mm
135 cm	0,70 mm
150 cm	0,70 mm

Foliengarantie*
0,6 mm = 6 Jahre
0,8 mm = 8 Jahre
1,0 mm = 10 Jahre

* siehe Garantiebestimmungen



Toscana, Beckenhöhe 1,20 m, Folienstärke 0,60 mm, Farbe: adriablau

Größe	Inhalt m³	Handlauf Standard		Handlauf blue-style		Handlauf alu-style	
		Artikelnr.	Preis inkl. MwSt.	Artikelnr.	Preis inkl. MwSt.	Artikelnr.	Preis inkl. MwSt.
3,20 x 5,25 x 1,20 m	17	B 501.010.041	1.129,00 €	B 501.010.112	1.229,00 €	B 501.402.600	1.229,00 €
3,20 x 6,00 x 1,20 m	19	B 501.010.042	1.279,00 €	B 501.010.113	1.399,00 €	B 501.402.601	1.399,00 €
3,50 x 7,00 x 1,20 m	24	B 501.010.043	1.459,00 €	B 501.010.114	1.599,00 €	B 501.402.602	1.599,00 €
4,16 x 8,00 x 1,20 m	33	B 501.010.044	1.699,00 €	B 501.010.115	1.849,00 €	B 501.402.603	1.849,00 €
4,16 x 10,00 x 1,20 m	42	B 501.010.045	1.999,00 €	B 501.010.151	2.169,00 €	B 501.402.604	2.169,00 €
5,00 x 9,00 x 1,20 m	44	B 501.010.046	1.999,00 €	B 501.010.152	2.169,00 €	B 501.402.605	2.169,00 €
5,00 x 11,00 x 1,20 m	55	B 501.010.047	2.389,00 €	B 501.010.153	2.579,00 €	B 501.402.006	2.579,00 €

Toscana, Beckenhöhe 1,35 m, Folienstärke 0,60 mm, Farbe: adriablau

Größe	Inhalt m³	Handlauf Standard		Handlauf blue-style		Handlauf alu-style	
		Artikelnr.	Preis inkl. MwSt.	Artikelnr.	Preis inkl. MwSt.	Artikelnr.	Preis inkl. MwSt.
3,20 x 5,25 x 1,35 m	20	B 501.010.302	1.399,00 €	B 501.010.322	1.499,00 €	B 501.010.342	1.499,00 €
3,20 x 6,00 x 1,35 m	22	B 501.010.303	1.589,00 €	B 501.010.323	1.709,00 €	B 501.010.343	1.709,00 €
3,50 x 7,00 x 1,35 m	28	B 501.010.306	1.729,00 €	B 501.010.326	1.869,00 €	B 501.010.346	1.869,00 €
4,16 x 8,00 x 1,35 m	37	B 501.010.309	2.059,00 €	B 501.010.329	2.209,00 €	B 501.010.349	2.209,00 €

Unverbindliche Preisempfehlung in € inkl. MwSt. · Technische Änderungen und Irrtum vorbehalten.



Toscana, Beckenhöhe 1,50 m, Folienstärke 0,60 mm, Farbe: adriablau

Größe	Inhalt m³	Handlauf Standard		Handlauf blue-style		Handlauf alu-style	
		Artikelnr.	Preis inkl. MwSt.	Artikelnr.	Preis inkl. MwSt.	Artikelnr.	Preis inkl. MwSt.
3,20 x 5,25 x 1,50 m	22	B 501.010.053	1.499,00 €	B 501.010.116	1.599,00 €	B 501.402.620	1.599,00 €
3,20 x 6,00 x 1,50 m	24	B 501.010.056	1.689,00 €	B 501.010.117	1.809,00 €	B 501.402.621	1.809,00 €
3,50 x 7,00 x 1,50 m	31	B 501.010.048	1.859,00 €	B 501.010.118	1.999,00 €	B 501.402.622	1.999,00 €
4,16 x 8,00 x 1,50 m	41	B 501.010.049	2.219,00 €	B 501.010.119	2.369,00 €	B 501.402.623	2.369,00 €
4,16 x 10,00 x 1,50 m	53	B 501.010.050	2.619,00 €	B 501.010.140	2.789,00 €	B 501.402.624	2.789,00 €
5,00 x 9,00 x 1,50 m	56	B 501.010.051	2.619,00 €	B 501.010.141	2.789,00 €	B 501.402.625	2.789,00 €
5,00 x 11,00 x 1,50 m	70	B 501.010.052	2.909,00 €	B 501.010.142	3.099,00 €	B 501.402.626	3.099,00 €

Toscana, Beckenhöhe 1,20 m, Folienstärke 0,80 mm, Farbe: adriablau

Größe	Inhalt m³	Handlauf Standard		Handlauf blue-style		Handlauf alu-style	
		Artikelnr.	Preis inkl. MwSt.	Artikelnr.	Preis inkl. MwSt.	Artikelnr.	Preis inkl. MwSt.
3,20 x 5,25 x 1,20 m	17	B 501.110.024	1.279,00 €	B 501.110.111	1.359,00 €	B 501.420.640	1.359,00 €
3,20 x 6,00 x 1,20 m	19	B 501.110.025	1.439,00 €	B 501.110.112	1.529,00 €	B 501.402.641	1.529,00 €
3,50 x 7,00 x 1,20 m	24	B 501.110.026	1.649,00 €	B 501.110.113	1.789,00 €	B 501.402.642	1.789,00 €
4,16 x 8,00 x 1,20 m	33	B 501.110.027	1.889,00 €	B 501.110.114	2.039,00 €	B 501.402.643	2.039,00 €
4,16 x 10,00 x 1,20 m	42	B 501.110.028	2.229,00 €	B 501.110.115	2.399,00 €	B 501.402.644	2.399,00 €
5,00 x 9,00 x 1,20 m	44	B 501.110.029	2.229,00 €	B 501.110.116	2.399,00 €	B 501.402.645	2.399,00 €
5,00 x 11,00 x 1,20 m	55	B 501.110.030	2.709,00 €	B 501.110.117	2.899,00 €	B 501.402.646	2.899,00 €

Toscana, Beckenhöhe 1,35 m, Folienstärke 0,80 mm, Farbe: adriablau

Größe	Inhalt m³	Handlauf Standard		Handlauf blue-style		Handlauf alu-style	
		Artikelnr.	Preis inkl. MwSt.	Artikelnr.	Preis inkl. MwSt.	Artikelnr.	Preis inkl. MwSt.
3,20 x 5,25 x 1,35 m	20	B 501.110.302	1.579,00 €	B 501.110.322	1.679,00 €	B 501.110.342	1.679,00 €
3,20 x 6,00 x 1,35 m	22	B 501.110.303	1.789,00 €	B 501.110.323	1.909,00 €	B 501.110.343	1.909,00 €
3,50 x 7,00 x 1,35 m	28	B 501.110.306	1.899,00 €	B 501.110.326	2.039,00 €	B 501.110.346	2.039,00 €
4,16 x 8,00 x 1,35 m	37	B 501.110.309	2.299,00 €	B 501.110.329	2.449,00 €	B 501.110.349	2.449,00 €



Unverbindliche Preisempfehlung in € inkl. MwSt. · Technische Änderungen und Irrtum vorbehalten.

Ovalformbecken Toscana



Im Lieferumfang enthalten:

Stahlmantel feuerverzinkt, innen schutzlackiert, außen kunststoffbeschichtet; Handlauf und Bodenschiene aus Kunststoff, UV-stabilisierte Einhängefolie mit Einhängeseile/Keilbiese. Eine Betonbodenplatte und eine Magerbetonhinterfüllung sind erforderlich. Alle Ovalformbecken sind nur als Tiefbecken geeignet (seitliche Stützmauern erforderlich!).

Skimmerstanzung für Einbauskimmer 502.010.310 / 502.010.250 und Einlaufdüse ohne Aufpreis möglich.

Bitte bei Bestellung angeben.

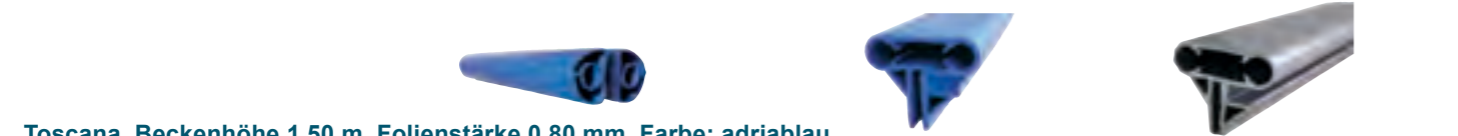
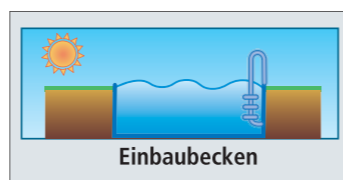

Toscana, Beckenhöhe 1,50 m, Folienstärke 0,80 mm, Farbe: adriablau

Größe	Inhalt m³	Handlauf Standard		Handlauf blue-style		Handlauf alu-style	
		Artikelnr.	Preis inkl. MwSt.	Artikelnr.	Preis inkl. MwSt.	Artikelnr.	Preis inkl. MwSt.
3,20 x 5,25 x 1,50 m	22	B 501.110.045	1.699,00 €	B 501.110.118	1.799,00 €	B 501.402.660	1.799,00 €
3,20 x 6,00 x 1,50 m	24	B 501.110.036	1.919,00 €	B 501.110.119	1.979,00 €	B 501.402.661	1.979,00 €
3,50 x 7,00 x 1,50 m	31	B 501.110.031	2.059,00 €	B 501.110.120	2.179,00 €	B 501.402.662	2.179,00 €
4,16 x 8,00 x 1,50 m	41	B 501.110.032	2.449,00 €	B 501.110.121	2.599,00 €	B 501.402.663	2.599,00 €
4,16 x 10,00 x 1,50 m	53	B 501.110.033	3.019,00 €	B 501.110.122	3.189,00 €	B 501.402.664	3.189,00 €
5,00 x 9,00 x 1,50 m	56	B 501.110.034	3.019,00 €	B 501.110.123	3.189,00 €	B 501.402.665	3.189,00 €
5,00 x 11,00 x 1,50 m	70	B 501.110.035	3.499,00 €	B 501.110.124	3.689,00 €	B 501.402.666	3.689,00 €

Toscana, Beckenhöhe 1,50 m, Folienstärke 1,00 mm, Farbe: adriablau

Größe	Inhalt m³	Handlauf blue-style		Handlauf alu-style	
		Artikelnr.	Preis inkl. MwSt.	Artikelnr.	Preis inkl. MwSt.
3,20 x 5,25 x 1,50 m	22	B 501.110.146	2.069,00 €	B 501.402.685	2.069,00 €
3,20 x 6,00 x 1,50 m	24	B 501.110.147	2.339,00 €	B 501.402.686	2.339,00 €
3,50 x 7,00 x 1,50 m	31	B 501.110.148	2.519,00 €	B 501.402.687	2.519,00 €
4,16 x 8,00 x 1,50 m	41	B 501.110.149	2.989,00 €	B 501.402.688	2.989,00 €
4,16 x 10,00 x 1,50 m	53	B 501.110.150	3.659,00 €	B 501.402.689	3.659,00 €
5,00 x 9,00 x 1,50 m	56	B 501.110.151	3.659,00 €	B 501.402.690	3.659,00 €
5,00 x 11,00 x 1,50 m	70	B 501.110.152	4.239,00 €	B 501.402.691	4.239,00 €

Toscana, Beckenhöhe 1,20 m, Folienstärke 0,80 mm

Größe	Inhalt m³	Sonderfarbe I Handlauf			Sonderfarbe II Handlauf		
		blue-style Artikelnr.	alu-style Artikelnr.	Preis inkl. MwSt.	blue-style Artikelnr.	alu-style Artikelnr.	Preis inkl. MwSt.
3,20 x 5,25 x 1,20 m	17	B 508.816.000	B 508.826.000	1.529,00 €	B 509.916.000	B 509.926.000	1.799,00 €
3,20 x 6,00 x 1,20 m	19	B 508.816.000	B 508.826.000	1.699,00 €	B 509.916.000	B 509.926.000	1.999,00 €
3,50 x 7,00 x 1,20 m	24	B 508.816.000	B 508.826.000	1.959,00 €	B 509.916.000	B 509.926.000	2.329,00 €
4,16 x 8,00 x 1,20 m	33	B 508.816.000	B 508.826.000	2.229,00 €	B 509.916.000	B 509.926.000	2.649,00 €
4,16 x 10,00 x 1,20 m	42	B 508.816.000	B 508.826.000	2.599,00 €	B 509.916.000	B 509.926.000	3.199,00 €
5,00 x 9,00 x 1,20 m	44	B 508.816.000	B 508.826.000	2.599,00 €	B 509.916.000	B 509.926.000	3.199,00 €
5,00 x 11,00 x 1,20 m	55	B 508.816.000	B 508.826.000	3.199,00 €	B 509.916.000	B 509.926.000	3.799,00 €

Toscana, Beckenhöhe 1,35 m, Folienstärke 0,80 mm

Größe	Inhalt m³	Sonderfarbe I Handlauf			Sonderfarbe II Handlauf		
		blue-style Artikelnr.	alu-style Artikelnr.	Preis inkl. MwSt.	blue-style Artikelnr.	alu-style Artikelnr.	Preis inkl. MwSt.
3,20 x 5,25 x 1,35 m	20	B 508.816.000	B 508.826.000	1.839,00 €	B 509.916.000	B 509.926.000	2.169,00 €
3,20 x 6,00 x 1,35 m	22	B 508.816.000	B 508.826.000	2.069,00 €	B 509.916.000	B 509.926.000	2.439,00 €
3,50 x 7,00 x 1,35 m	28	B 508.816.000	B 508.826.000	2.229,00 €	B 509.916.000	B 509.926.000	2.639,00 €
4,16 x 8,00 x 1,35 m	37	B 508.816.000	B 508.826.000	2.659,00 €	B 509.916.000	B 509.926.000	3.159,00 €

Toscana, Beckenhöhe 1,50 m, Folienstärke 0,80 mm

Größe	Inhalt m³	Sonderfarbe I Handlauf			Sonderfarbe II Handlauf		
		blue-style Artikelnr.	alu-style Artikelnr.	Preis inkl. MwSt.	blue-style Artikelnr.	alu-style Artikelnr.	Preis inkl. MwSt.
3,20 x 5,25 x 1,50 m	22	B 508.816.000	B 508.826.000	1.959,00 €	B 509.916.000	B 509.926.000	2.299,00 €
3,20 x 6,00 x 1,50 m	24	B 508.816.000	B 508.826.000	2.199,00 €	B 509.916.000	B 509.926.000	2.599,00 €
3,50 x 7,00 x 1,50 m	31	B 508.816.000	B 508.826.000	2.389,00 €	B 509.916.000	B 509.926.000	2.819,00 €
4,16 x 8,00 x 1,50 m	41	B 508.816.000	B 508.826.000	2.799,00 €	B 509.916.000	B 509.926.000	3.299,00 €
4,16 x 10,00 x 1,50 m	53	B 508.816.000	B 508.826.000	3.429,00 €	B 509.916.000	B 509.926.000	4.099,00 €
5,00 x 9,00 x 1,50 m	56	B 508.816.000	B 508.826.000	3.429,00 €	B 509.916.000	B 509.926.000	4.099,00 €
5,00 x 11,00 x 1,50 m	70	B 508.816.000	B 508.826.000	3.999,00 €	B 509.916.000	B 509.926.000	4.799,00 €

Bringen Sie Farbe in Ihren Pool



Bitte bestellen Sie Becken mit Auskleidungen in Sonderfarben unter Angabe der Farbbezeichnung:

*Sonderfarben I: 0,8 mm: hellblau Bordüre; dunkelblau Bordüre; sandfarben; weiß; hellblau; dunkelblau
 *Sonderfarben II: 0,8 mm: mosaic blau; mosaic grau-blau; mosaic sand; carrara; marmoriert; sand NANO, weiß NANO oder Kombination Wände: hellblau, Boden: mosaic grau-blau; Wände: sand, Boden: mosaic sand.
 Wände: weiß, Boden: carrara; Wände: weiß, Boden: mosaic blau, oder Ihre persönliche Wunschkombination.

Den Preis entnehmen Sie bitte der oben aufgeführten Tabelle. Bitte achten Sie auf die Angabe der Beckenmaße, Handlauftyp und Folienfarbe!

Achtformbecken Elba



Beckentiefe	Stahlwandstärke
120 cm	0,60 mm
135 cm	0,70 mm
150 cm	0,70 mm

* siehe Garantiebestimmungen

Im Lieferumfang enthalten:

Stahlmantel feuerverzinkt, innen schutzlackiert, außen kunststoffbeschichtet; Stützkonstruktion Handlauf und Bodenschiene aus Kunststoff, UV-stabilisierte Einhängefolie mit Einhängeweise. Eine Betonbodenplatte ist erforderlich und beim Einbau ins Erdreich ist eine Magerbeton hinterfüllung zusätzlich erforderlich. Alle Achtformbecken Elba sind als Aufstellbecken oder Tiefbecken geeignet. Sie können auch teileingelassen werden.

Skimmerstanzung für Einbauskimmer 502.010.310 / 502.010.250 und Einlaufdüse ohne Aufpreis möglich. Bitte bei Bestellung angeben.



Elba, Beckenhöhe 1,20 m, Folienstärke 0,60 mm, Farbe: adriablau

Größe	Handlauf Standard			Handlauf blue-style		Handlauf alu-style	
	Inhalt m³	Artikelnr.	Preis inkl. MwSt.	Artikelnr.	Preis inkl. MwSt.	Artikelnr.	Preis inkl. MwSt.
3,20 x 5,25 x 1,20 m	16	B 501.010.012	1.819,00 €	B 501.010.143	1.919,00 €	B 501.402.800	1.919,00 €
3,60 x 6,25 x 1,20 m	21	B 501.010.013	2.079,00 €	B 501.010.144	2.139,00 €	B 501.402.801	2.139,00 €
4,60 x 7,25 x 1,20 m	31	B 501.010.015	2.359,00 €	B 501.010.145	2.499,00 €	B 501.402.802	2.499,00 €
5,00 x 8,55 x 1,20 m	39	B 501.010.016	2.589,00 €	B 501.010.146	2.739,00 €	B 501.402.803	2.739,00 €

NEUHEIT 2013

Elba, Beckenhöhe 1,35 m, Folienstärke 0,60 mm, Farbe: adriablau

Größe	Handlauf Standard			Handlauf blue-style		Handlauf alu-style	
	Inhalt m³	Artikelnr.	Preis inkl. MwSt.	Artikelnr.	Preis inkl. MwSt.	Artikelnr.	Preis inkl. MwSt.
3,20 x 5,25 x 1,35 m	18	B 501.010.401	2.229,00 €	B 501.010.421	2.329,00 €	B 501.010.441	2.329,00 €
3,60 x 6,25 x 1,35 m	24	B 501.010.402	2.579,00 €	B 501.010.422	2.689,00 €	B 501.010.442	2.689,00 €
4,60 x 7,25 x 1,35 m	35	B 501.010.403	2.829,00 €	B 501.010.423	2.969,00 €	B 501.010.443	2.969,00 €
5,00 x 8,55 x 1,35 m	46	B 501.010.404	3.319,00 €	B 501.010.424	3.469,00 €	B 501.010.444	3.469,00 €

Elba, Beckenhöhe 1,50 m, Folienstärke 0,60 mm, Farbe: adriablau

Größe	Handlauf Standard			Handlauf blue-style		Handlauf alu-style	
	Inhalt m³	Artikelnr.	Preis inkl. MwSt.	Artikelnr.	Preis inkl. MwSt.	Artikelnr.	Preis inkl. MwSt.
3,20 x 5,25 x 1,50 m	21	B 501.010.011	2.309,00 €	B 501.010.147	2.409,00 €	B 501.402.820	2.409,00 €
3,60 x 6,25 x 1,50 m	26	B 501.010.017	2.689,00 €	B 501.010.148	2.799,00 €	B 501.402.821	2.799,00 €
4,60 x 7,25 x 1,50 m	39	B 501.010.018	2.939,00 €	B 501.010.149	3.079,00 €	B 501.402.822	3.079,00 €
5,00 x 8,55 x 1,50 m	50	B 501.010.019	3.439,00 €	B 501.010.150	3.589,00 €	B 501.402.823	3.589,00 €

Unverbindliche Preisempfehlung in € inkl. MwSt. · Technische Änderungen und Irrtum vorbehalten.

Achtformbecken Elba



Beckentiefe	Stahlwandstärke
120 cm	0,60 mm
135 cm	0,70 mm
150 cm	0,70 mm

* siehe Garantiebestimmungen

Im Lieferumfang enthalten:

Stahlmantel feuerverzinkt, innen schutzlackiert, außen kunststoffbeschichtet; Stützkonstruktion Handlauf und Bodenschiene aus Kunststoff, UV-stabilisierte Einhängefolie mit Einhängeweise. Eine Betonbodenplatte ist erforderlich und beim Einbau ins Erdreich ist eine Magerbeton hinterfüllung zusätzlich erforderlich. Alle Achtformbecken Elba sind als Aufstellbecken oder Tiefbecken geeignet. Sie können auch teileingelassen werden.

Skimmerstanzung für Einbauskimmer 502.010.310 / 502.010.250 und Einlaufdüse ohne Aufpreis möglich. Bitte bei Bestellung angeben.

Foliengarantie*
0,6 mm = 6 Jahre
0,8 mm = 8 Jahre
1,0 mm = 10 Jahre



Elba, Beckenhöhe 1,20 m, Folienstärke 0,80 mm, Farbe: adriablau

Größe	Handlauf Standard			Handlauf blue-style		Handlauf alu-style	
	Inhalt m³	Artikelnr.	Preis inkl. MwSt.	Artikelnr.	Preis inkl. MwSt.	Artikelnr.	Preis inkl. MwSt.
3,20 x 5,25 x 1,20 m	16	B 501.110.050	2.039,00 €	B 501.110.125	2.139,00 €	B 501.402.840	2.139,00 €
3,60 x 6,25 x 1,20 m	21	B 501.110.051	2.249,00 €	B 501.110.126	2.359,00 €	B 501.502.841	2.359,00 €
4,60 x 7,25 x 1,20 m	31	B 501.110.052	2.639,00 €	B 501.110.127	2.779,00 €	B 501.402.842	2.779,00 €
5,00 x 8,55 x 1,20 m	39	B 501.110.053	2.949,00 €	B 501.110.128	3.099,00 €	B 501.402.843	3.099,00 €

NEUHEIT 2013

Elba, Beckenhöhe 1,35 m, Folienstärke 0,80 mm, Farbe: adriablau

Größe	Handlauf Standard			Handlauf blue-style		Handlauf alu-style	
	Inhalt m³	Artikelnr.	Preis inkl. MwSt.	Artikelnr.	Preis inkl. MwSt.	Artikelnr.	Preis inkl. MwSt.
3,20 x 5,25 x 1,35 m	18	B 501.110.401	2.539,00 €	B 501.110.421	2.639,00 €	B 501.110.441	2.639,00 €
3,60 x 6,25 x 1,35 m	24	B 501.110.402	2.739,00 €	B 501.110.422	2.849,00 €	B 501.110.442	2.849,00 €
4,60 x 7,25 x 1,35 m	35	B 501.110.403	3.259,00 €	B 501.110.423	3.399,00 €	B 501.110.443	3.399,00 €
5,00 x 8,55 x 1,35 m	46	B 501.110.404	3.569,00 €	B 501.110.424	3.719,00 €	B 501.110.444	3.719,00 €

Elba, Beckenhöhe 1,50 m, Folienstärke 0,80 mm, Farbe: adriablau

Größe	Handlauf Standard			Handlauf blue-style		Handlauf alu-style	
	Inhalt m³	Artikelnr.	Preis inkl. MwSt.	Artikelnr.	Preis inkl. MwSt.	Artikelnr.	Preis inkl. MwSt.
3,20 x 5,25 x 1,50 m	21	B 501.110.061	2.649,00 €	B 501.110.129	2.749,00 €	B 501.402.860	2.749,00 €
3,60 x 6,25 x 1,50 m	26	B 501.110.054	2.909,00 €	B 501.110.130	3.019,00 €	B 501.402.861	3.019,00 €
4,60 x 7,25 x 1,50 m	39	B 501.110.055	3.499,00 €	B 501.110.131	3.639,00 €	B 501.402.862	3.639,00 €
5,00 x 8,55 x 1,50 m	50	B 501.110.056	3.819,00 €	B 501.110.132	3.969,00 €	B 501.402.863	3.969,00 €

Unverbindliche Preisempfehlung in € inkl. MwSt. · Technische Änderungen und Irrtum vorbehalten.

Elba, Beckenhöhe 1,50 m, Folienstärke 1,00 mm, Farbe: adriablau

Größe	Inhalt m³	Handlauf blue-style		Handlauf alu-style	
		Artikelnr.	Preis inkl. MwSt.	Artikelnr.	Preis inkl. MwSt.
3,20 x 5,25 x 1,50 m	21	B 501.110.153	3.069,00 €	B 501.402.885	3.069,00 €
3,60 x 6,25 x 1,50 m	26	B 501.110.154	3.379,00 €	B 501.402.886	3.379,00 €
4,60 x 7,25 x 1,50 m	39	B 501.110.155	4.059,00 €	B 501.402.887	4.059,00 €
5,00 x 8,55 x 1,50 m	50	B 501.110.156	4.429,00 €	B 501.402.888	4.429,00 €

Elba, Beckenhöhe 1,20 m, Folienstärke 0,80 mm

Größe	Inhalt m³	Sonderfarbe I Handlauf			Sonderfarbe II Handlauf		
		blue-style Artikelnr.	alu-style Artikelnr.	Preis inkl. MwSt.	blue-style Artikelnr.	alu-style Artikelnr.	Preis inkl. MwSt.
3,20 x 5,25 x 1,20 m	16	B 508.818.000	B 508.828.000	2.249,00 €	B 509.918.000	B 509.928.000	2.519,00 €
3,60 x 6,25 x 1,20 m	21	B 508.818.000	B 508.828.000	2.529,00 €	B 509.918.000	B 509.928.000	2.879,00 €
4,60 x 7,25 x 1,20 m	31	B 508.818.000	B 508.828.000	2.959,00 €	B 509.918.000	B 509.928.000	3.409,00 €
5,00 x 8,55 x 1,20 m	39	B 508.818.000	B 508.828.000	3.319,00 €	B 509.918.000	B 509.928.000	3.879,00 €

Elba, Beckenhöhe 1,50 m, Folienstärke 0,80 mm

Größe	Inhalt m³	Sonderfarbe I Handlauf			Sonderfarbe II Handlauf		
		blue-style Artikelnr.	alu-style Artikelnr.	Preis inkl. MwSt.	blue-style Artikelnr.	alu-style Artikelnr.	Preis inkl. MwSt.
3,20 x 5,25 x 1,50 m	21	B 508.818.000	B 508.828.000	2.769,00 €	B 509.918.000	B 509.928.000	3.099,00 €
3,60 x 6,25 x 1,50 m	26	B 508.818.000	B 508.828.000	3.069,00 €	B 509.918.000	B 509.928.000	3.449,00 €
4,60 x 7,25 x 1,50 m	39	B 508.818.000	B 508.828.000	3.689,00 €	B 509.918.000	B 509.928.000	4.209,00 €
5,00 x 8,55 x 1,50 m	50	B 508.818.000	B 508.828.000	4.049,00 €	B 509.918.000	B 509.928.000	4.699,00 €

Bringen Sie Farbe in Ihren Pool



Bitte bestellen Sie Becken mit Auskleidungen in Sonderfarben unter Angabe der Farbbezeichnung:
 *Sonderfarben I: 0,8 mm: hellblau Bordüre; dunkelblau Bordüre; sandfarben; weiß; hellblau; dunkelblau
 *Sonderfarben II: 0,8 mm: mosaic blau; mosaic grau-blau; mosaic sand; carrara; marmoriert; sand NANO, weiß NANO
 oder Kombination Wände: hellblau, Boden: mosaic grau-blau; Wände: sand, Boden: mosaic sand.
 Wände: weiß, Boden: carrara; Wände: weiß, Boden: mosaic blau, oder Ihre persönliche Wunschkombination.

Den Preis entnehmen Sie bitte der oben aufgeführten Tabelle. Bitte achten Sie auf die Angabe der Beckenmaße, Handlauftyp und Folienfarbe!

Unverbindliche Preisempfehlung in € inkl. MwSt. · Technische Änderungen und Irrtum vorbehalten.

Poolset Feeling

NEUHEIT 2013



Pool im sportiven Design:
 Das sportive Stahlmantelbecken FEELING ist im Design Steinoptik und Zaungeflecht erhältlich und fügt sich harmonisch in Ihren Garten ein. Sie genießen höchsten Schwimmkomfort.

Qualität: Stahlwand 0,45 mm stark, Innenfolie 0,60 mm. Im Lieferumfang sind alle erforderlichen Stützkonstruktionen enthalten. Handlaufbreite 15 cm. **Inklusive Kantenschutz bei Bodenschienen und Handlauf.**

Der Lieferumfang des Pool-Sets Feeling:

- Stahlwandbecken mit Folie 0,6 mm und sämtlichen Stützkonstruktion
- Sicherheitsleiter 4-stufig
- Sandfilteranlage
- Quarzsand
- Einbauskimmer mit Einlaufdüse
- Schlauchzubehör
- Bodenschutzvlies
- Wasserpflege-Set

Aufstellbecken-Set, Ovalform, Folienstärke 0,60 mm, Farbe: adriablau

Beckensets	Dekor	Inhalt	Filteranlage	Artikelnr.	Preis inkl. MwSt.
3,00 x 5,00 x 1,32 m	Zaungeflecht	16 m³	HP 30/A4	S 504.011.030	2.649,00 €
3,75 x 6,10 x 1,32 m	Zaungeflecht	25 m³	HP 39/A6	S 504.011.031	3.199,00 €
3,75 x 7,30 x 1,32 m	Zaungeflecht	30 m³	HP 39/A6	S 540.011.032	3.699,00 €
3,00 x 5,00 x 1,32 m	Steinoptik	16 m³	HP 30/A4	S 504.011.036	2.649,00 €
3,75 x 6,10 x 1,32 m	Steinoptik	25 m³	HP 39/A6	S 504.011.037	3.199,00 €
3,75 x 7,30 x 1,32 m	Steinoptik	30 m³	HP 39/A6	S 504.011.038	3.699,00 €

Aufstellbecken Feeling



Lieferumfang:
 Dieses hobby pool Stahlwandbecken besteht aus 0,45 mm starker Stahlwand sowie einer Innenfolie 0,6 mm adriablau. Im Lieferumfang sind alle erforderlichen Stützkonstruktionen enthalten. Handlaufbreite 15 cm

Aufstellbecken, Ovalform, Folienstärke 0,60 mm, Farbe: adriablau

Beckensets	Dekor	Inhalt	Artikelnr.	Preis inkl. MwSt.
3,00 x 5,00 x 1,32 m	Zaungeflecht	16 m³	S 504.011.020	1.999,00 €
3,75 x 6,10 x 1,32 m	Zaungeflecht	25 m³	S 504.011.021	2.499,00 €
3,75 x 7,30 x 1,32 m	Zaungeflecht	30 m³	S 504.011.022	2.999,00 €
3,00 x 5,00 x 1,32 m	Steinoptik	16 m³	S 504.011.026	1.999,00 €
3,75 x 6,10 x 1,32 m	Steinoptik	25 m³	S 504.011.027	2.499,00 €
3,75 x 7,30 x 1,32 m	Steinoptik	30 m³	S 504.011.028	2.999,00 €

Unverbindliche Preisempfehlung in € inkl. MwSt. · Technische Änderungen und Irrtum vorbehalten.

Poolset California



Hochwertiges hobby pool Becken aus gewebeverstärktem PVC mit einem Systemgestell aus Stahlrohr, verzinkt und beschichtet. Einfacher Aufbau ohne Schrauben.



Poolgarantie
15 Jahre

Der Lieferumfang des California Pool-Sets:

- Becken California ■ Sandfilteranlage ■ Quarzsand ■ Edelstahl-Hochbeckenleiter
- Skimmer ■ Einlaufdüse ■ Bodenschutzvlies ■ Wasserpflege-Set ■ Schlauchzubehör

Aufstellbecken-Set California

Beckensets	Inhalt	Filteranlage	Artikelnr.	Preis inkl. MwSt.
3,90 x 2,20 x 1,00 m	8 m³	HP 30/A4	S 504.010.733	1.999,00 €
5,10 x 2,45 x 1,00 m	10 m³	HP 30/A4	S 504.010.734	2.399,00 €
3,95 x 2,65 x 1,25 m	12 m³	HP 30/A4	S 504.010.720	2.799,00 €
5,20 x 2,65 x 1,25 m	15 m³	HP 30/A4	S 504.010.721	3.399,00 €
6,50 x 3,90 x 1,25 m	29 m³	HP 39/A6	S 504.010.722	4.399,00 €

Aufstellbecken California

Aufstellbecken California

Größe	Außenmaße inkl. Gestell	Inhalt	Artikelnr.	Preis inkl. MwSt.
3,90 x 2,20 x 1,00 m	460 x 285 cm	8 m³	S 504.010.713	1.199,00 €
5,10 x 2,45 x 1,00 m	580 x 310 cm	10 m³	S 504.010.714	1.649,00 €
3,95 x 2,65 x 1,25 m	440 x 306 cm	12 m³	S 504.010.710	1.999,00 €
5,20 x 2,65 x 1,25 m	566 x 306 cm	15 m³	S 504.010.711	2.599,00 €
6,50 x 3,90 x 1,25 m	693 x 436 cm	29 m³	S 504.010.712	3.499,00 €

Abdeckung California

für Beckenset	Artikelnr.	Preis inkl. MwSt.
3,90 x 2,20 m	S 504.010.728	114,95 €
5,10 x 2,45 m	S 504.010.729	132,95 €
3,95 x 2,65 m	S 504.010.723	119,95 €
5,20 x 2,65 m	S 504.010.724	139,95 €
6,50 x 3,90 m	S 504.010.725	214,95 €

Pool-Set Flexi



Selbstauf richtender Pool aus beschichtetem PVC-Gewebe mit Luftwulst. Farbe: blau. Einfacher Auf- und Abbau. Bodenschutzvlies als Unterlage empfehlenswert.



Poolgarantie
5 Jahre

Der Lieferumfang des Flexi Pool-Sets:

- Rundbecken Flexi ■ Sandfilteranlage ■ Quarzsand ■ Plattformleiter Ecco ■ 2 Einlaufdüsen
- Schlauchpaket 6 m ■ Schlauchklemmen

Becken-Set Flexi, Farbe: adriablau

Beckensets	Inhalt	Filteranlage	Artikelnr.	Preis inkl. MwSt.
Ø 3,00 x 0,90 m	4,5 m³	HP 30/A4	S 504.010.320	949,00 €
Ø 3,50 x 1,00 m	7 m³	HP 30/A4	S 504.010.350	1.099,00 €
Ø 4,00 x 1,10 m	10 m³	HP 30/A4	S 504.010.420	1.259,00 €
Ø 5,00 x 1,15 m	17 m³	HP 30/A4	S 504.010.520	1.549,00 €

Aufstellbecken Flexi

Lieferumfang

Selbstauf richtender Pool aus beschichtetem PVC-Gewebe mit Luftwulst. Farbe: blau. Einfacher Auf- und Abbau. Bodenschutzvlies als Unterlage empfehlenswert.



Aufstellbecken Flexi, Farbe: adriablau

Beckensets	Inhalt	Artikelnr.	Preis inkl. MwSt.
Ø 3,00 x 0,90 m	4,5 m³	S 504.010.300	459,95 €
Ø 3,50 x 1,00 m	7 m³	S 504.010.800	619,00 €
Ø 4,00 x 1,10 m	10 m³	S 504.010.400	799,00 €
Ø 5,00 x 1,15 m	17 m³	S 504.010.500	1.099,00 €

Abdeckung, PVC-Folie 0,4 mm mit Gummizug

Beckensets	Artikelnr.	Preis inkl. MwSt.
für Flexi Ø 3,00 m	S 501.530.031	59,95 €
für Flexi Ø 3,50 m	S 501.530.032	69,95 €
für Flexi Ø 4,00 m	S 501.530.033	79,95 €
für Flexi Ø 5,00 m	S 501.530.034	99,95 €

Bodenschutzvlies Extra

Rollenware

beständig gegen Beton, Bitumen, Mörtel, Mikroben/Bakterien, Feuchtigkeit



	VE	Artikelnr.	Preis pro m ² inkl. MwSt.
Bodenschutzvlies 300 g/m² Rollenbreite 2,00 m x 50 m, Multicolor	1 Rolle	E 301.311.705	1,95 €
Bodenschutzvlies Extra, 450 g/m² Rollenbreite 2,00 m x 50 m, grau	1 Rolle	E 301.311.700	3,89 €

Bodenschutzvlies Spezial, weiß, versteift, 400 g/m²
Rollenlänge 50 m

Breite 1,50 m x 50,00 m	1 Rolle	E 530.300.051	4,95 €
Breite 2,00 m x 50,00 m	1 Rolle	E 501.620.700	4,95 €

Kurzrollen 200 g/m², weiß

	Artikelnr.	Preis inkl. MwSt.
Breite 2,00 x 9,00 m geeignet für Beckengröße: Rundbecken Ø 3,00 m Rundbecken Ø 3,50 m Rundbecken Ø 3,60 m Rundbecken Ø 4,00 m	C 530.300.053	91,95 €
Breite 2,00 x 15,00 m geeignet für Beckengröße: Rundbecken Ø 4,16 m Rundbecken Ø 4,50 m Rundbecken Ø 5,00 m Ovalformbecken 3,00 x 5,00 m Acht- /Ovalformbecken 3,20 x 5,25 m Ovalformbecken 3,20 x 6,00 m Ovalformbecken 3,00 x 7,00 m Ovalformbecken 3,50 x 7,00 m Achtformbecken 3,60 x 6,25 m	C 530.300.054	152,95 €
Breite 2,00 x 21,00 m geeignet für Beckengröße: Achtformbecken 4,60 x 7,25 m Ovalformbecken 4,16 x 8,00 m Rundbecken Ø 6,00	C 530.300.055	212,95 €
Desinfektionsmittel 1 lt	C 501.282.466	53,95 €
Sprühkleber für Vlies auf Styropor, 400 ml	S 501.282.469	19,95 €



Unverbindliche Preisempfehlung in € inkl. MwSt. · Technische Änderungen und Irrtum vorbehalten.

Teichfolien

So schaffen Sie Ihr eigenes Biotop

In unserer hektischen Zeit bewirken ein wenig Ruhe und Entspannung wahre Wunder. Wie wäre es mit einem kleinen Biotop in Ihrem Garten?

Die Natur als Vorbild nehmen.

Mit AQUAGARD schaffen Sie Ihr eigenes Wellness-Paradies – mit natürlich gereinigtem Wasser. Eine Teichlandschaft mit Bachläufen und kleinen Wasserfällen, oder einen Schwimmteich, der Sie in Ferienstimmung versetzt. Machen Sie Ihr Leben schöner – diese Investition lohnt sich sicher!

Unter dem Markennamen AQUAGARD gibt es zwei Arten von PVC Folien, die in verschiedenen Stärken (0,5; 0,8; 1,0; 1,2 und 1,5 mm) erhältlich sind. Die AQUAGARD PVC-Folien bieten viele Vorteile: Sie sondern keine fisch- und pflanzenschädlichen Stoffe ab, sie sind anschmiegsam, druckelastisch, wurzelfest und leicht zu verkleben oder kalt zu verschweißen. Ihre Beschaffenheit macht sie unempfindlich gegen Hitze, Frost und UV-Strahlung.

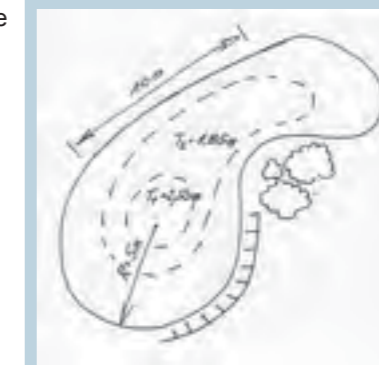

Kein Teich von der Stange!
Maßgeschneiderte Lösungen.

Skizzieren Sie Ihren Wunschteich und tragen Sie die Längen-, Breiten- und Tiefenmaße ein.

Ihr Fachhändler wird Sie ausführlich beraten.

HOBBYFOL-Teichfolie

Sie zeichnet sich durch hohe Reißfestigkeit und Elastizität aus. Hobbyfol bietet Ihnen eine praktische Alternative zu Aquafol und eignet sich hervorragend für kleine bis mittlere Gartenteiche. PVC-schwarz aus regeneratfreiem Material. Die Hobbyfol Teichfolie entspricht den IVK-Richtlinien.

	Folienstärke	Preis inkl. MwSt.
Hobbyfol	0,5 mm	3,69 €
Hobbyfol	0,8 mm	5,39 €
Hobbyfol	1,0 mm	6,59 €
Hobbyfol	1,5 mm	11,99 €



AQUAFOL-Profi-Teichfolie

Die hochwertige Aquafol Teichfolie ist ein unbedingtes Muss für jeden Profi unter den Gartenteichgestaltern. Sie ist staatlich geprüft in Anlehnung an DIN 16938, wurzelfest (DIN 4062) und UV-stabil (DIN 53387). Diese Folie eignet sich besonders für große, anspruchsvolle Teiche. PVC-grün, regeneratfrei.

	Folienstärke	Preis inkl. MwSt.
Aquafol	1,0 mm	8,69 €
Aquafol	1,2 mm	9,99 €
Aquafol	1,5 mm	13,49 €



Unverbindliche Preisempfehlung in € inkl. MwSt. · Technische Änderungen und Irrtum vorbehalten.

Auskleidungen

Ersatzauskleidungen ohne Biese, Folienstärke 0,60 mm

Größe (Farbe adriablau)	Artikelnr. ohne Biese	Preis inkl. MwSt.
Rundbecken / Ovalformbecken		
Ø 3,00 x 0,90 m (Umlaufhöhe 1,05 m)	B 706.090.001	164,95 €
Ø 3,50 x 0,90 m (Umlaufhöhe 1,05 m)	B 706.090.002	184,95 €
Ø 3,60 x 0,90 m (Umlaufhöhe 1,05 m)	B 706.090.003	205,95 €
Ø 3,60 x 1,10 m (Umlaufhöhe 1,14 m)	B 706.110.003	239,95 €
Ø 4,00 x 1,10 m (Umlaufhöhe 1,14 m)	B 706.110.001	279,95 €
Ø 4,60 x 1,10 m (Umlaufhöhe 1,14 m)	B 706.110.002	309,95 €
Ø 3,66 x 1,25 m (Umlaufhöhe 1,44 m)	B 706.130.003	279,95 €
Ø 4,60 x 1,25 m (Umlaufhöhe 1,44 m)	B 706.130.001	319,95 €
Ovalform 3,60 x 5,50 x 1,25 m (Umlaufhöhe 1,44 m)	B 706.130.002	319,95 €
Ovalform 3,60 x 6,10 x 1,25 m (Umlaufhöhe 1,44 m)	B 706.130.005	369,95 €
Ovalform 3,66 x 7,32 x 1,25 m (Umlaufhöhe 1,44 m)	B 706.130.004	439,95 €

Ersatzauskleidungen Folienstärke 0,60 mm

Größe	Artikelnr. Biese P1	Artikelnr. Biese P3	Preis inkl. MwSt. für die Folienfarbe:	
			adriablau	Sonderfarben I
Rundbecken Höhe 0,90 m				
Ø 2,00 x 0,90 m	B 706.091.001	B 706.093.001	139,95 €	153,95 €
Ø 3,00 x 0,90 m	B 706.091.002	B 706.093.002	199,95 €	219,95 €
Ø 3,50 x 0,90 m	B 706.091.003	B 706.093.003	229,95 €	254,95 €
Rundbecken Höhe 1,20 m				
Ø 3,00 x 1,20 m	B 706.121.001	B 706.123.001	239,95 €	269,95 €
Ø 3,20 x 1,20 m	B 706.121.015	B 706.123.015	279,95 €	299,95 €
Ø 3,50 x 1,20 m	B 706.121.002	B 706.123.002	299,95 €	319,95 €
Ø 4,00 x 1,20 m	B 706.121.003	B 706.123.003	369,95 €	399,95 €
Ø 4,16 x 1,20 m	B 706.121.004	B 706.123.004	389,95 €	429,95 €
Ø 4,20 x 1,20 m	B 706.121.014	B 706.123.014	399,95 €	439,95 €
Ø 4,50 x 1,20 m	B 706.121.005	B 706.123.005	419,95 €	459,95 €
Ø 5,00 x 1,20 m	B 706.121.006	B 706.123.006	499,95 €	549,00 €
Ø 5,50 x 1,20 m	B 706.121.007	B 706.123.007	599,00 €	659,00 €
Ø 6,00 x 1,20 m	B 706.121.008	B 706.123.008	639,00 €	709,00 €
Ø 7,00 x 1,20 m	B 706.121.009	B 706.123.009	839,00 €	899,00 €
Ø 8,00 x 1,20 m	B 706.121.010	B 706.123.010	999,00 €	1.099,00 €
Rundbecken Höhe 1,35 m				
Ø 3,50 x 1,35 m	B 706.141.002	B 706.143.002	339,95 €	379,95 €
Ø 4,50 x 1,35 m	B 706.141.005	B 706.143.005	459,95 €	509,00 €
Ø 5,00 x 1,35 m	B 706.141.006	B 706.143.006	529,00 €	579,00 €
Ø 6,00 x 1,35 m	B 706.141.008	B 706.143.008	679,00 €	749,00 €

Bitte bestellen Sie Auskleidungen in Sonderfarben unter Angabe der Farbbezeichnung:

*Sonderfarben I: 0,6 mm: hellblau Bordüre; dunkelblau Bordüre;

Den Preis entnehmen Sie bitte der oben aufgeführten Tabelle.

Bitte achten Sie auf die Angabe der Beckenmaße und Folienfarbe!



Ersatzauskleidungen Folienstärke 0,60 mm

Größe	Artikelnr. Biese P1	Artikelnr. Biese P3	Preis inkl. MwSt. für die Folienfarbe:	
			adriablau	Sonderfarben I
Rundbecken Höhe 1,50 m				
Ø 3,00 x 1,50 m	B 706.151.001	B 706.153.001	319,95 €	349,95 €
Ø 3,20 x 1,50 m	B 706.151.015	B 706.153.015	349,95 €	389,95 €
Ø 3,50 x 1,50 m	B 706.151.002	B 706.153.002	379,95 €	419,95 €
Ø 4,00 x 1,50 m	B 706.151.003	B 706.153.003	419,95 €	459,95 €
Ø 4,16 x 1,50 m	B 706.151.004	B 706.153.004	439,95 €	479,95 €
Ø 4,20 x 1,50 m	B 706.151.014	B 706.153.014	439,95 €	479,95 €
Ø 4,50 x 1,50 m	B 706.151.005	B 706.153.005	499,95 €	549,00 €
Ø 5,00 x 1,50 m	B 706.151.006	B 706.153.006	549,00 €	599,00 €
Ø 5,50 x 1,50 m	B 706.151.007	B 706.153.007	649,00 €	709,00 €
Ø 6,00 x 1,50 m	B 706.151.008	B 706.153.008	699,00 €	769,00 €
Ø 7,00 x 1,50 m	B 706.151.009	B 706.153.009	889,00 €	979,00 €
Ø 8,00 x 1,50 m	B 706.151.010	B 706.153.010	1.019,00 €	1.119,00 €
Ovalformbecken Höhe 1,20 m				
3,00 x 4,90 x 1,20 m	B 706.121.615	B 706.123.615	419,95 €	459,95 €
3,00 x 5,00 x 1,20 m	B 706.121.601	B 706.123.601	459,95 €	509,00 €
3,00 x 7,00 x 1,20 m	B 706.121.604	B 706.123.604	559,00 €	609,00 €
3,20 x 5,25 x 1,20 m	B 706.121.602	B 706.123.602	439,95 €	489,95 €
3,20 x 6,00 x 1,20 m	B 706.121.603	B 706.123.603	499,95 €	549,00 €
3,50 x 7,00 x 1,20 m	B 706.121.605	B 706.123.605	589,00 €	649,00 €
3,60 x 6,23 x 1,20 m	B 706.121.614	B 706.123.614	539,00 €	619,00 €
3,60 x 7,37 x 1,20 m	B 706.121.613	B 706.123.613	649,00 €	709,00 €
4,00 x 8,00 x 1,20 m	B 706.121.606	B 706.123.606	729,00 €	799,00 €
4,16 x 8,00 x 1,20 m	B 706.121.607	B 706.123.607	739,00 €	809,00 €
4,00 x 10,00 x 1,20 m	B 706.121.608	B 706.123.608	899,00 €	989,00 €
4,16 x 10,00 x 1,20 m	B 706.121.609	B 706.123.609	909,00 €	999,00 €
5,00 x 9,00 x 1,20 m	B 706.121.610	B 706.123.610	939,00 €	1.029,00 €
5,00 x 11,00 x 1,20 m	B 706.121.611	B 706.123.611	1.099,00 €	1.209,00 €
Ovalformbecken Höhe 1,35 m				
3,20 x 5,25 x 1,35 m	B 706.141.602	B 706.143.602	459,95 €	509,00 €
3,20 x 6,00 x 1,35 m	B 706.141.603	B 706.143.603	529,00 €	589,00 €
3,50 x 7,00 x 1,35 m	B 706.141.605	B 706.143.605	629,00 €	699,00 €
4,16 x 8,00 x 1,35 m	B 706.141.607	B 706.143.607	759,00 €	839,00 €

Bringen Sie Farbe in Ihren Pool



adriablau

hellblau mit Bordüre

dunkelblau mit Bordüre



Biese P1

Biese P3

Auskleidungen



Ersatzauskleidungen Folienstärke 0,60 mm

Größe	Artikelnr. Biese P1	Artikelnr. Biese P3	Preis inkl. MwSt. für die Folienfarbe:	
			adriablau	Sonderfarben I
Ovalformbecken Höhe 1,50 m				
3,00 x 4,90 x 1,50 m	B 706.151.615	B 706.153.615	449,95 €	489,95 €
3,00 x 5,00 x 1,50 m	B 706.151.601	B 706.153.601	449,95 €	489,95 €
3,00 x 7,00 x 1,50 m	B 706.151.604	B 706.153.604	629,00 €	689,00 €
3,20 x 5,25 x 1,50 m	B 706.151.602	B 706.153.602	489,95 €	539,00 €
3,20 x 6,00 x 1,50 m	B 706.151.603	B 706.153.603	559,00 €	619,00 €
3,50 x 7,00 x 1,50 m	B 706.151.605	B 706.153.605	629,00 €	689,00 €
3,60 x 6,23 x 1,50 m	B 706.151.614	B 706.153.614	619,00 €	679,00 €
3,60 x 7,37 x 1,50 m	B 706.151.613	B 706.153.613	729,00 €	799,00 €
4,00 x 8,00 x 1,50 m	B 706.151.606	B 706.153.606	799,00 €	879,00 €
4,16 x 8,00 x 1,50 m	B 706.151.607	B 706.153.607	799,00 €	879,00 €
4,00 x 10,00 x 1,50 m	B 706.151.608	B 706.153.608	939,00 €	1.029,00 €
4,16 x 10,00 x 1,50 m	B 706.151.609	B 706.153.609	949,00 €	1.049,00 €
5,00 x 9,00 x 1,50 m	B 706.151.610	B 706.153.610	979,00 €	1.079,00 €
5,00 x 11,00 x 1,50 m	B 706.151.611	B 706.153.611	1.129,00 €	1.239,00 €
Achtformbecken Höhe 1,20 m				
3,20 x 5,25 x 1,20 m	B 706.121.801	B 706.123.801	449,95 €	499,95 €
3,60 x 6,25 x 1,20 m	B 706.121.802	B 706.123.802	549,00 €	609,00 €
4,60 x 7,25 x 1,20 m	B 706.121.803	B 706.123.803	689,00 €	759,00 €
5,00 x 8,55 x 1,20 m	B 706.121.804	B 706.123.804	859,00 €	939,00 €
Achtformbecken Höhe 1,50 m				
3,20 x 5,25 x 1,50 m	B 706.151.801	B 706.153.801	499,95 €	549,00 €
3,60 x 6,25 x 1,50 m	B 706.151.802	B 706.153.802	599,00 €	659,00 €
4,60 x 7,25 x 1,50 m	B 706.151.803	B 706.153.803	749,00 €	819,00 €
5,00 x 8,55 x 1,50 m	B 706.151.804	B 706.153.804	919,00 €	1.099,00 €
Rechteckbecken Höhe 1,50 m mit Eckausbildung der Biese				
3,00 x 6,00 x 1,50 m		B 706.153.901	749,00 €	819,00 €
3,50 x 7,00 x 1,50 m		B 706.153.902	859,00 €	949,00 €
4,00 x 8,00 x 1,50 m		B 706.153.903	1.019,00 €	1.119,00 €
5,00 x 9,00 x 1,50 m		B 706.153.905	1.299,00 €	1.429,00 €

Bitte bestellen Sie Auskleidungen in Sonderfarben unter Angabe der Farbbezeichnung:

*Sonderfarben I: 0,6 mm: hellblau Bordüre; dunkelblau Bordüre;

Den Preis entnehmen Sie bitte der oben aufgeführten Tabelle.

Bitte achten Sie auf die Angabe der Beckenmaße und Folienfarbe!



Ersatzauskleidungen Folienstärke 0,80 mm

Größe	Artikelnr. Biese P1	Artikelnr. Biese P3	adriablau	Preis inkl. MwSt. für die Folienfarbe:	
				Sonderfarben I	Sonderfarbe II
Rundbecken Höhe 1,20 m					
Ø 3,00 x 1,20 m	B 708.121.001	B 708.123.001	309,95 €	369,95 €	499,95 €
Ø 3,50 x 1,20 m	B 708.121.002	B 708.123.002	369,95 €	439,95 €	589,00 €
Ø 4,00 x 1,20 m	B 708.121.003	B 708.123.003	449,95 €	529,00 €	719,00 €
Ø 4,16 x 1,20 m	B 708.121.004	B 708.123.004	479,95 €	559,00 €	749,00 €
Ø 4,20 x 1,20 m	B 708.121.014	B 708.123.014	489,95 €	569,00 €	759,00 €
Ø 4,50 x 1,20 m	B 708.121.005	B 708.123.005	539,00 €	599,00 €	829,00 €
Ø 5,00 x 1,20 m	B 708.121.006	B 708.123.006	609,00 €	679,00 €	939,00 €
Ø 5,50 x 1,20 m	B 708.121.007	B 708.123.007	699,00 €	799,00 €	1.099,00 €
Ø 6,00 x 1,20 m	B 708.121.008	B 708.123.008	799,00 €	909,00 €	1.219,00 €
Ø 7,00 x 1,20 m	B 708.121.009	B 708.123.009	999,00 €	1.099,00 €	1.499,00 €
Ø 8,00 x 1,20 m	B 708.121.010	B 708.123.010	1.199,00 €	1.369,00 €	1.859,00 €
Rundbecken Höhe 1,35 m					
Ø 3,50 x 1,35 m	B 708.141.002	B 708.143.002	429,95 €	499,95 €	669,00 €
Ø 4,50 x 1,35 m	B 708.141.005	B 708.143.005	569,00 €	629,00 €	839,00 €
Ø 5,00 x 1,35 m	B 708.141.006	B 708.143.006	639,00 €	709,00 €	959,00 €
Ø 6,00 x 1,35 m	B 708.141.008	B 708.143.008	819,00 €	929,00 €	1.249,00 €
Rundbecken Höhe 1,50 m					
Ø 3,00 x 1,50 m	B 708.151.001	B 708.153.001	379,95 €	439,95 €	579,00 €
Ø 3,50 x 1,50 m	B 708.151.002	B 708.153.002	449,95 €	519,00 €	689,00 €
Ø 4,00 x 1,50 m	B 708.151.003	B 708.153.003	509,00 €	589,00 €	769,00 €
Ø 4,16 x 1,50 m	B 708.151.004	B 708.153.004	529,00 €	609,00 €	799,00 €
Ø 4,20 x 1,50 m	B 708.151.014	B 708.153.014	539,00 €	619,00 €	809,00 €
Ø 4,50 x 1,50 m	B 708.151.005	B 708.153.005	609,00 €	699,00 €	919,00 €
Ø 5,00 x 1,50 m	B 708.151.006	B 708.153.006	669,00 €	779,00 €	1.019,00 €
Ø 5,50 x 1,50 m	B 708.151.007	B 708.153.007	749,00 €	879,00 €	1.139,00 €
Ø 6,00 x 1,50 m	B 708.151.008	B 708.153.008	859,00 €	999,00 €	1.299,00 €
Ø 7,00 x 1,50 m	B 708.151.009	B 708.153.009	1.059,00 €	1.229,00 €	1.599,00 €
Ø 8,00 x 1,50 m	B 708.151.010	B 708.153.010	1.249,00 €	1.459,00 €	1.959,00 €

Bitte bestellen Sie Becken mit Auskleidungen in Sonderfarben unter Angabe der Farbbezeichnung:

*Sonderfarben I: 0,8 mm: hellblau Bordüre; dunkelblau Bordüre; sandfarben; weiß; hellblau; dunkelblau

*Sonderfarben II: 0,8 mm: mosaic blau; mosaic grau-blau; mosaic sand; carrara; marmoriert; sand NANO, weiß NANO

oder Kombination Wände: hellblau, Boden: mosaic grau-blau; Wände: sand, Boden: mosaic sand.

Wände: weiß, Boden: carrara; Wände: weiß, Boden: mosaic blau, oder Ihre persönliche Wunschkombination.

Den Preis entnehmen Sie bitte der oben aufgeführten Tabelle. Bitte achten Sie auf die Angabe der Beckenmaße, Handlauftyp und Folienfarbe!



Auskleidungen



Ersatzauskleidungen Folienstärke 0,80 mm

Größe	Artikelnr. Biese P1	Artikelnr. Biese P3	adriablau	Preis inkl. MwSt. für die Folienfarbe:		
				Sonderfarben I	Sonderfarbe II	
Ovalformbecken Höhe 1,20 m						
3,00 x 4,90 x 1,20 m	B 708.121.615	B 708.123.615	519,00 €	599,00 €	759,00 €	
3,00 x 5,00 x 1,20 m	B 708.121.601	B 708.123.601	529,00 €	619,00 €	769,00 €	
3,00 x 7,00 x 1,20 m	B 708.121.604	B 708.123.604	689,00 €	799,00 €	1.009,00 €	
3,20 x 5,25 x 1,20 m	B 708.121.602	B 708.123.602	539,00 €	629,00 €	799,00 €	
3,20 x 6,00 x 1,20 m	B 708.121.603	B 708.123.603	599,00 €	699,00 €	889,00 €	
3,50 x 7,00 x 1,20 m	B 708.121.605	B 708.123.605	729,00 €	849,00 €	1.079,00 €	
3,60 x 6,23 x 1,20 m	B 708.121.614	B 708.123.614	669,00 €	779,00 €	999,00 €	
3,60 x 7,37 x 1,20 m	B 708.121.613	B 708.123.613	789,00 €	919,00 €	1.169,00 €	
4,00 x 8,00 x 1,20 m	B 708.121.606	B 708.123.606	889,00 €	1.029,00 €	1.299,00 €	
4,16 x 8,00 x 1,20 m	B 708.121.607	B 708.123.607	899,00 €	1.039,00 €	1.309,00 €	
4,00 x 10,00 x 1,20 m	B 708.121.608	B 708.123.608	1.019,00 €	1.179,00 €	1.499,00 €	
4,16 x 10,00 x 1,20 m	B 708.121.609	B 708.123.609	1.029,00 €	1.199,00 €	1.539,00 €	
5,00 x 9,00 x 1,20 m	B 708.121.610	B 708.123.610	1.049,00 €	1.219,00 €	1.579,00 €	
5,00 x 11,00 x 1,20 m	B 708.121.611	B 708.123.611	1.259,00 €	1.459,00 €	1.889,00 €	
Ovalformbecken Höhe 1,35 m						
3,20 x 5,25 x 1,35 m	B 708.141.602	B 708.143.602	569,00 €	659,00 €	849,00 €	
3,20 x 6,00 x 1,35 m	B 708.141.603	B 708.143.603	629,00 €	729,00 €	929,00 €	
3,50 x 7,00 x 1,35 m	B 708.141.605	B 708.143.605	759,00 €	879,00 €	1.119,00 €	
4,16 x 8,00 x 1,35 m	B 708.141.607	B 708.143.607	909,00 €	1.049,00 €	1.339,00 €	
Ovalformbecken Höhe 1,50 m						
3,00 x 4,90 x 1,50 m	B 708.151.615	B 708.153.615	539,00 €	619,00 €	799,00 €	
3,00 x 5,00 x 1,50 m	B 708.151.601	B 708.153.601	549,00 €	629,00 €	809,00 €	
3,00 x 7,00 x 1,50 m	B 708.151.604	B 708.153.604	709,00 €	819,00 €	1.049,00 €	
3,20 x 5,25 x 1,50 m	B 708.151.602	B 708.153.602	589,00 €	689,00 €	889,00 €	
3,20 x 6,00 x 1,50 m	B 708.151.603	B 708.153.603	649,00 €	759,00 €	979,00 €	
3,50 x 7,00 x 1,50 m	B 708.151.605	B 708.153.605	769,00 €	899,00 €	1.149,00 €	
3,60 x 6,23 x 1,50 m	B 708.151.614	B 708.153.614	749,00 €	869,00 €	1.099,00 €	
3,60 x 7,37 x 1,50 m	B 708.151.613	B 708.153.613	829,00 €	959,00 €	1.229,00 €	
4,00 x 8,00 x 1,50 m	B 708.151.606	B 708.153.606	919,00 €	1.069,00 €	1.359,00 €	
4,16 x 8,00 x 1,50 m	B 708.151.607	B 708.153.607	929,00 €	1.089,00 €	1.399,00 €	
4,00 x 10,00 x 1,50 m	B 708.151.608	B 708.153.608	1.049,00 €	1.209,00 €	1.559,00 €	
4,16 x 10,00 x 1,50 m	B 708.151.609	B 708.153.609	1.059,00 €	1.219,00 €	1.579,00 €	
5,00 x 9,00 x 1,50 m	B 708.151.610	B 708.153.610	1.109,00 €	1.279,00 €	1.659,00 €	
5,00 x 11,00 x 1,50 m	B 708.151.611	B 708.153.611	1.329,00 €	1.529,00 €	1.969,00 €	
Achtformbecken Höhe 1,20 m						
3,20 x 5,25 x 1,20 m	B 708.121.801	B 708.123.801	529,00 €	619,00 €	799,00 €	
3,60 x 6,25 x 1,20 m	B 708.121.802	B 708.123.802	649,00 €	769,00 €	999,00 €	
4,60 x 7,25 x 1,20 m	B 708.121.803	B 708.123.803	849,00 €	999,00 €	1.279,00 €	
5,00 x 8,55 x 1,20 m	B 708.121.804	B 708.123.804	1.049,00 €	1.239,00 €	1.579,00 €	
Achtformbecken Höhe 1,50 m						
3,20 x 5,25 x 1,50 m	B 708.151.801	B 708.153.801	559,00 €	659,00 €	839,00 €	
3,60 x 6,25 x 1,50 m	B 708.151.802	B 708.153.802	699,00 €	819,00 €	1.049,00 €	
4,60 x 7,25 x 1,50 m	B 708.151.803	B 708.153.803	889,00 €	1.029,00 €	1.309,00 €	
5,00 x 8,55 x 1,50 m	B 708.151.804	B 708.153.804	1.089,00 €	1.259,00 €	1.599,00 €	

Unverbindliche Preisempfehlung in € inkl. MwSt. · Technische Änderungen und Irrtum vorbehalten.

Ersatzauskleidungen Folienstärke 0,80 mm

Größe	Artikelnr. Biese P3	adriablau	Preis inkl. MwSt. für die Folienfarbe:	
			Sonderfarben I	Sonderfarbe II
Rechteckbecken Biese P3 mit Eckausbildung der Biese				
3,00 x 6,00	B 708.153.901	899,00 €	1.039,00 €	1.349,00 €
3,50 x 7,00	B 708.153.902	1.039,00 €	1.199,00 €	1.559,00 €
4,00 x 8,00	B 708.153.903	1.299,00 €	1.509,00 €	1.959,00 €
5,00 x 9,00	B 708.153.905	1.599,00 €	1.849,00 €	2.399,00 €

Bitte bestellen Sie Becken mit Auskleidungen in Sonderfarben unter Angabe der Farbbezeichnung:

- *Sonderfarben I: 0,8 mm: hellblau Bordüre; dunkelblau Bordüre; sandfarben; weiß; hellblau; dunkelblau
- *Sonderfarben II: 0,8 mm: mosaic blau; mosaic grau-blau; mosaic sand; carrara; marmoriert; sand NANO, weiß NANO oder Kombination Wände: hellblau, Boden: mosaic grau-blau; Wände: sand, Boden: mosaic sand. Wände: weiß, Boden: carrara; Wände: weiß, Boden: mosaic blau, oder Ihre persönliche Wunschkombination.

Den Preis entnehmen Sie bitte der oben aufgeführten Tabelle. Bitte achten Sie auf die Angabe der Beckenmaße, Handlaufstyp und Folienfarbe!

Bringen Sie Farbe in Ihren Pool



Ersatzauskleidungen Folienstärke 1,00 mm

Größe	Artikelnr. Biese P1	Artikelnr. Biese P3	Preis inkl. MwSt.
			adriablau
Rundbecken Höhe 1,20 m			
Ø 3,00 x 1,20 m	B 710.121.001	B 710.123.001	459,95 €
Ø 3,50 x 1,20 m	B 710.121.002	B 710.123.002	509,00 €
Ø 4,00 x 1,20 m	B 710.121.003	B 710.123.003	619,00 €
Ø 4,16 x 1,20 m	B 710.121.004	B 710.123.004	639,00 €
Ø 4,20 x 1,20 m	B 710.121.014	B 710.123.014	649,00 €
Ø 4,50 x 1,20 m	B 710.121.005	B 710.123.005	715,00 €
Ø 5,00 x 1,20 m	B 710.121.006	B 710.123.006	855,00 €
Ø 5,50 x 1,20 m	B 710.121.007	B 710.123.007	919,00 €
Ø 6,00 x 1,20 m	B 710.121.008	B 710.123.008	1.039,00 €
Ø 7,00 x 1,20 m	B 710.121.009	B 710.123.009	1.265,00 €
Ø 8,00 x 1,20 m	B 710.121.010	B 710.123.010	1.549,00 €
Rundbecken Höhe 1,50 m			
Ø 3,00 x 1,50 m	B 710.151.001	B 710.153.001	519,00 €
Ø 3,50 x 1,50 m	B 710.151.002	B 710.153.002	589,00 €
Ø 4,00 x 1,50 m	B 710.151.003	B 710.153.003	689,00 €
Ø 4,16 x 1,50 m	B 710.151.004	B 710.153.004	715,00 €
Ø 4,20 x 1,50 m	B 710.151.014	B 710.153.014	725,00 €
Ø 4,50 x 1,50 m	B 710.151.005	B 710.153.005	799,00 €
Ø 5,00 x 1,50 m	B 710.151.006	B 710.153.006	939,00 €
Ø 5,50 x 1,50 m	B 710.151.007	B 710.153.007	1.029,00 €
Ø 6,00 x 1,50 m	B 710.151.008	B 710.153.008	1.129,00 €
Ø 7,00 x 1,50 m	B 710.151.009	B 710.153.009	1.389,00 €
Ø 8,00 x 1,50 m	B 710.151.010	B 710.153.010	1.669,00 €

Unverbindliche Preisempfehlung in € inkl. MwSt. · Technische Änderungen und Irrtum vorbehalten.

Auskleidungen

Ersatzauskleidungen Foliendicke 1,00 mm



Größe	Artikelnr. Biese P1	Artikelnr. Biese P3	Preis inkl. MwSt. adriablau
Ovalformbecken Höhe 1,20 m			
3,00 x 4,90 x 1,20 m	B 710.121.615	B 710.123.615	699,00 €
3,00 x 7,00 x 1,20 m	B 710.121.604	B 710.123.604	869,00 €
3,20 x 5,25 x 1,20 m	B 710.121.602	B 710.123.602	725,00 €
3,20 x 6,00 x 1,20 m	B 710.121.603	B 710.123.603	799,00 €
3,50 x 7,00 x 1,20 m	B 710.121.605	B 710.123.605	939,00 €
3,60 x 6,23 x 1,20 m	B 710.121.614	B 710.123.614	859,00 €
3,60 x 7,37 x 1,20 m	B 710.121.613	B 710.123.613	1.039,00 €
4,00 x 8,00 x 1,20 m	B 710.121.606	B 710.123.606	1.125,00 €
4,16 x 8,00 x 1,20 m	B 710.121.607	B 710.123.607	1.135,00 €
4,00 x 10,00 x 1,20 m	B 710.121.608	B 710.123.608	1.299,00 €
4,16 x 10,00 x 1,20 m	B 710.121.609	B 710.123.609	1.319,00 €
5,00 x 9,00 x 1,20 m	B 710.121.610	B 710.123.610	1.379,00 €
5,00 x 11,00 x 1,20 m	B 710.121.611	B 710.123.611	1.709,00 €
Ovalformbecken Höhe 1,50 m			
3,00 x 4,90 x 1,50 m	B 710.151.615	B 710.153.615	745,00 €
3,00 x 7,00 x 1,50 m	B 710.151.604	B 710.153.604	949,00 €
3,20 x 5,25 x 1,50 m	B 710.151.602	B 710.153.602	775,00 €
3,20 x 6,00 x 1,50 m	B 710.151.603	B 710.153.603	869,00 €
3,50 x 7,00 x 1,50 m	B 710.151.605	B 710.153.605	1.019,00 €
3,60 x 6,23 x 1,50 m	B 710.151.614	B 710.153.614	899,00 €
3,60 x 7,37 x 1,50 m	B 710.151.613	B 710.153.613	1.089,00 €
4,00 x 8,00 x 1,50 m	B 710.151.606	B 710.153.606	1.205,00 €
4,16 x 8,00 x 1,50 m	B 710.151.607	B 710.153.607	1.215,00 €
4,00 x 10,00 x 1,50 m	B 710.151.608	B 710.153.608	1.409,00 €
4,16 x 10,00 x 1,50 m	B 710.151.609	B 710.153.609	1.429,00 €
5,00 x 9,00 x 1,50 m	B 710.151.610	B 710.153.610	1.489,00 €
5,00 x 11,00 x 1,50 m	B 710.151.611	B 710.153.611	1.755,00 €
Achtformbecken Höhe 1,20 m			
3,20 x 5,25 x 1,20 m	B 710.121.801	B 710.123.801	725,00 €
3,60 x 6,25 x 1,20 m	B 710.121.802	B 710.123.802	869,00 €
4,60 x 7,25 x 1,20 m	B 710.121.803	B 710.123.803	1.085,00 €
5,00 x 8,55 x 1,20 m	B 710.121.804	B 710.123.804	1.329,00 €
Achtformbecken Höhe 1,50 m			
3,20 x 5,25 x 1,50 m	B 710.151.801	B 710.153.801	799,00 €
3,60 x 6,25 x 1,50 m	B 710.151.802	B 710.153.802	959,00 €
4,60 x 7,25 x 1,50 m	B 710.151.803	B 710.153.803	1.175,00 €
5,00 x 8,55 x 1,50 m	B 710.151.804	B 710.153.804	1.429,00 €
Rechteckbecken Biese P3 mit Eckausbildung der Biese			
3,00 x 6,00 x 1,50		B 710.153.901	1.149,00 €
3,50 x 7,00 x 1,50		B 710.153.902	1.299,00 €
4,00 x 8,00 x 1,50		B 710.153.903	1.599,00 €
5,00 x 9,00 x 1,50		B 710.153.905	1.859,00 €

Gewebeverstärkte Schwimmbadfolien



- homogen verschweißbar
- verrottungsfest, alterungs- und witterungsbeständig
- Pflegeleicht
- hohe Farbreinheit und UV-Stabilisation
- dauerhafte Flexibilität
- mikrobienbeständig.



Die Folien dienen zum Auskleiden von Schwimmbecken in jeder beliebigen Form und Größe.

Aufbau von SB-Abdichtung

Die Bahnen bestehen aus zwei aufeinander thermisch verschweißten Bahnen, die eine Gewebeeinlage aus Polyester einschließen. Dadurch entsteht eine 1,5 mm dicke gewebeverstärkte Bahn von außergewöhnlicher Robustheit und hoher Maßbeständigkeit.



- 10 Jahre Garantie
- Erfüllt die Norm EN 71/3 – physiologisch unbedenklich (Norm für Kinderspielzeug)
- Zugelassen für den privaten und öffentlichen Bäderbau (KSW)
- CE-zertifiziert



adriablau 1,5 mm

hellblau 1,5 mm

sand 1,5 mm

weiß 1,5 mm

mosaic blau 1,6 mm

mosaic sand 1,6 mm

marmoriert 1,6 mm

black pearl 1,6 mm

white pearl 1,6 mm

türkis 1,5 mm

grau 1,5 mm

anthrazit 1,5 mm

schwarz 1,5 mm

Elbeblue line Supra, oberflächenveredeltRollenware, Rollenlänge 25 m, Preis pro m²

Farbe	Breite	Artikelnr.	VE	Preis inkl. MwSt.
adriablau	1,65 m	C 530.300.200	1 Ro	25,50 €
	2,00 m	C 530.300.201		25,50 €
hellblau	1,65 m	C 530.300.202	1 Ro	25,50 €
	2,00 m	C 530.300.203		25,50 €
sand	1,65 m	C 530.300.204	1 Ro	25,50 €
	2,00 m	C 530.300.205		25,50 €
weiß	1,65 m	C 530.300.206	1 Ro	25,50 €
	2,00 m	C 530.300.207		25,50 €
mosaic blau	1,65 m	C 530.300.197	1 Ro	37,95 €
mosaic sand	1,65 m	C 530.300.198	1 Ro	37,95 €
marmoriert	1,65 m	C 530.300.199	1 Ro	37,95 €
black pearl	1,65 m	C 530.300.208	1 Ro	39,95 €
white pearl	1,65 m	C 530.300.209	1 Ro	39,95 €

Elbeblue lineRollenware, Rollenlänge 25 m, Preis pro m²

Farbe	Breite	Artikelnr.	VE	Preis inkl. MwSt.
adriablau	1,65 m	C 530.300.210	1 Ro	21,50 €
	2,00 m	C 530.300.211		21,50 €
hellblau	1,65 m	C 530.300.220	1 Ro	21,50 €
	2,00 m	C 530.300.213		21,50 €
türkis	1,65 m	C 530.300.214	1 Ro	21,50 €
	2,00 m	C 530.300.215		21,50 €
sand	1,65 m	C 530.300.216	1 Ro	21,50 €
	2,00 m	C 530.300.217		21,50 €
grau	1,65 m	C 530.300.221	1 Ro	21,50 €
	2,00 m	C 530.300.222		21,50 €
anthrazit	1,65 m	C 530.300.223	1 Ro	21,50 €
	2,00 m	C 530.300.224		21,50 €
weiß	1,65 m	C 530.300.218	1 Ro	21,50 €
	2,00 m	C 530.300.219		21,50 €
schwarz	1,65 m	C 530.300.227	1 Ro	21,50 €

Unverbindliche Preisempfehlung in € inkl. MwSt. · Technische Änderungen und Irrtum vorbehalten.

adriablau 2,0 mm

hellblau 2,0 mm

weiß 2,0 mm

Trittschutzbahnen ElbeblueRollenware, Rollenlänge 10 m, Preis pro m²

Farbe	Breite	Artikelnr.	VE	Preis inkl. MwSt.
adriablau	1,65 m	C 530.300.230	1 Ro	41,95 €
hellblau	1,65 m	C 530.300.232	1 Ro	41,95 €
weiß	1,65 m	C 530.300.238	1 Ro	41,95 €

Nahtsicherungsmittel Elbeblue950-ml-Dose zur Absicherung der Schweißnahtkante
Verbrauch: 20 g/lfdm.

Farbe	Artikelnr.	VE	Preis inkl. MwSt.
weiß	G 530.300.254	1	44,95 €
adriablau	G 530.300.250	1	44,95 €
hellblau	G 530.300.252	1	44,95 €
türkis	G 530.300.251	1	44,95 €
sand	G 530.300.256	1	44,95 €
transparent	G 530.300.258	1	44,95 €
grau	G 530.300.253	1	44,95 €
anthrazit	G 530.300.255	1	44,95 €
schwarz	G 530.300.257	1	44,95 €
Spritzflasche 500 ml inkl. 4 Tüllen	G 530.300.260	1	14,95 €

Unverbindliche Preisempfehlung in € inkl. MwSt. · Technische Änderungen und Irrtum vorbehalten.

adriablau

hellblau

türkis

weiß

sand

grau

carrara

persia-sand

persia-blau

AlkorPlan

Die Abdichtungsplanen ALKORPLAN 2000 und 3000 verfügen über eine einzigartige Acrylbeschichtung; diese schützt die Auskleidung und erleichtert die Schwimmbadpflege. Mit der einzigartigen acrylveredelten Oberfläche wurde bei ALKORPLAN 2000 ein erhöhter Schutz gegen UV-Strahlung erreicht und die Pflege vereinfacht. Die ALKORPLAN 2000 und 3000-Folien entsprechen den Empfehlungen des Bundesgesundheitsamtes (BGA) für Kunststoffmaterialien im Schwimm- und Badebeckenbereich.

Alkorplan 2000/3000 mit Acrylbeschichtung

Rollenware, Rollenlänge 25 m, Preis pro m²
Stärke 1,5 mm

Farbe	Breite	Artikelnr.	VE	Preis inkl. MwSt.
adriablau	1,65 m	C 501.282.201	1 Ro	30,95 €
	2,05 m	C 501.282.202		30,95 €
hellblau	1,65 m	C 501.282.203	1 Ro	30,95 €
	2,05 m	C 501.282.204		30,95 €
türkis	1,65 m	C 501.282.205	1 Ro	30,95 €
	2,05 m	C 501.282.206		30,95 €
weiß	1,65 m	C 501.282.207	1 Ro	30,95 €
	2,05 m	C 501.282.208		30,95 €
sand	1,65 m	C 501.282.199	1 Ro	30,95 €
	2,05 m	C 501.282.200		30,95 €
grau	1,65 m	C 501.282.195	1 Ro	30,95 €
	2,05 m	C 501.282.196		30,95 €
carrara	1,65 m	C 501.282.198	1 Ro	39,95 €
persia-sand	1,65 m	C 501.282.197	1 Ro	39,95 €
persia-blue	1,65 m	C 501.282.209	1 Ro	39,95 €

Alkorplan ohne Acrylbeschichtung

Rollenware, Rollenlänge 25 m, Preis pro m², Stärke 1,5 mm

Farbe	Breite	Artikelnr.	VE	Preis inkl. MwSt.
adriablau	1,65 m	C 501.282.211	1 Ro	24,95 €
	2,05 m	C 501.282.212		24,95 €

Trittschutzfolie,

Rollenlänge 20 m, Preis pro m²

Farbe	Breite	Artikelnr.	VE	Preis inkl. MwSt.
sand	1,65 m	C 501.282.402	1 Ro	43,50 €
adriablau	1,65 m	C 501.282.400	1 Ro	43,50 €
weiß	1,65 m	C 501.282.401	1 Ro	43,50 €
schwarz	1,65 m	C 501.282.215	1 Ro	43,50 €
Markierungsstreifen schwarz, Preis pro lfm.	0,25 m	C 501.282.216	1 Ro	15,95 €

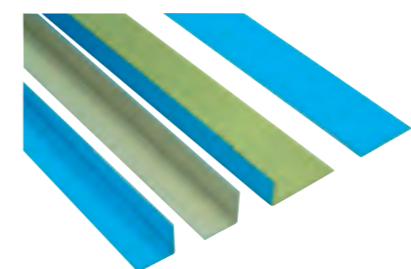

Nahtversiegelung

1-l-Dose zur Absicherung der Schweißnahtkante
Verbrauch: 10 g/lfdm.

Farbe	Artikelnr.	VE	Preis inkl. MwSt.
weiß	G 501.282.462	1	47,50 €
adriablau	G 501.282.460	1	47,50 €
hellblau	G 501.282.463	1	47,50 €
türkis	G 501.282.461	1	47,50 €
sand	G 501.282.459	1	47,50 €
transparent	G 501.282.464	1	47,50 €
grau	G 501.282.458	1	47,50 €
Spritzflasche 500 ml inkl. 4 Tüllen	G 530.300.260	1	14,95 €

Zubehör

	Artikelnr.	VE	Preis inkl. MwSt.
Desinfektionsmittel 1,0 Liter	G 501.282.466	1	53,95 €
Kraft Kontaktkleber 5 Liter	G 501.282.468	1	99,95 €
Quellschweißmittel 1 Liter (nicht geeignet für Alkorplan 2000)	C 933.011.902	1	33,50 €
PVC-Kleber für Folien 1,0 Liter	C 933.011.901	1	39,95 €
Hammerschlagnieten 75 Stück/Paket	C 505.010.900	1	49,95 €
Sprühkleber für Vlies auf Styropor, 400 ml	S 501.282.469	1	19,95 €
Spezial-Silikon S 70 zum Abdichten zwischen Schwimmbadfolie und Beckenrandsteinen	hellgrau	G 501.282.450	15,95 €
	adriablau	G 501.282.451	15,95 €

Verbundblech einseitig beschichtet

	Artikelnr.	VE	Preis inkl. MwSt.
Verbundblechtafel 200 x 100 cm	C 501.282.487	1	109,95 €
Verbundblechstreifen 5 x 200 cm	C 530.300.042	1	9,95 €
Winkel innen beschichtet 5 x 5 x 100 cm	C 501.282.483	1	13,95 €
Winkel außen beschichtet 5 x 5 x 100 cm	C 501.282.484	1	13,95 €
Winkel außen beschichtet 8 x 2 x 100 cm	C 501.282.486	1	13,95 €

Schwimmbad Beckenrandsteine mit Schwallkante



Die Beckenrandsteine werden aus einem frostbeständigen Naturstein und Weißzement hergestellt. Die speziell behandelte Oberfläche verleiht dem Beckenrandstein eine rutschhemmende Wirkung. Farbschattierungen sind produktionsbedingt und entsprechen dem Aussehen eines Natursteins. Herstelltoleranzen müssen bei der Verlegung durch entsprechende Fugenbreiten / Zuschnitte ausgeglichen werden.



Verarbeitungsempfehlung

Die Schwimmbadumrandungssteine werden vollflächig mit Ardurit X701 F der Firma Ardex verlegt. Dieser Kleber ist flexibel, frostbeständig, wasserfest und ausblühungsfrei durch Traßzusatz. Der Untergrund muss fest, tragfähig, frei von Staub, Verunreinigungen oder Trennmitteln sein. Der Ardurit X701 Mörtel wird mit einem gezahnten Spachtel (10 x 10 x 10 mm) auf den Untergrund und auf den Beckenrandstein aufgetragen, um eine möglichst vollsattete Einbettung zu erzielen. Die Verlegeflächen dürfen jeweils nur so groß sein, dass die Beckenrandsteine innerhalb der Einlegezeit von ca. 10 min leicht in das pastöse, feuchte Mörtelbett eingelegt werden können. Ardurit X701 bei Temperaturen über +5° C verarbeiten. Höhere Temperaturen verkürzen, niedrigere Temperaturen verlängern die Zeit für Verarbeitung und Belastung.

Materialbedarf: ca. 8 kg Pulver/lfm
 Anmischverhältnis: ca. 10 l Wasser /25 kg Pulver
 Verarbeitungszeit (20° C): ca. 5 Stunden
 Einlegezeit: ca. 10 Minuten
 Korrigierzeit: ca. 20 Minuten
 Begehbarkeit (20° C): nach ca. 1 Tag, danach verfugen möglich.

Die Fugenbreite zwischen den einzelnen Elementen muss mindestens 0,6 - 1,0 cm betragen (Mittelwert: 0,8 cm). Vor der Verfügung werden die Beckenrandsteine auf den Haftflächen mit dem Primer 102 zur Haftverbesserung angestrichen. Die Haftflächen müssen gereinigt, trocken und tragfähig sein. Verunreinigungen wie Trennmittel, Konservierungsmittel, Fett, Öl, Staub sowie andere die Haftung beeinträchtigenden Stoffe müssen entfernt werden.

Der Primer 102 wird mit einem geeigneten Pinsel gleichmäßig auf die Fugenflanken aufgetragen. Eine Benetzung der Beckenrandsteine neben der Fuge (nach der Verfügung sichtbar) sollte vermieden werden, um eine Fleckenbildung zu vermeiden. Bei der Verwendung von Primer 102 ist eine Trocknungszeit von mindestens 15 Minuten erforderlich – die Zeitspanne bis zur Weiterverarbeitung kann bis zu drei Stunden betragen, wenn Staubanfall vermieden wird.

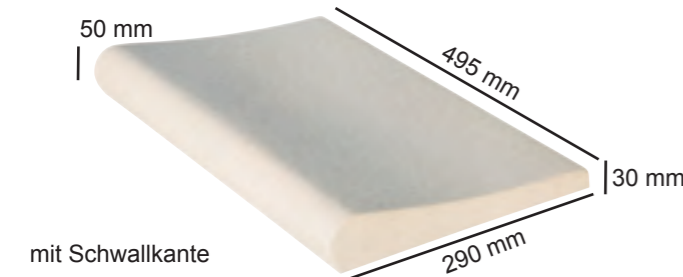
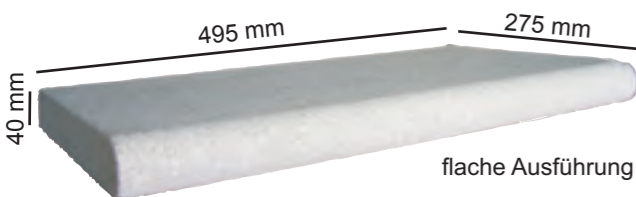

Unverbindliche Preisempfehlung in € inkl. MwSt. · Technische Änderungen und Irrtum vorbehalten.



Komplette Sätze für hobby pool Standardbecken mit Schwallkante

Größe	Gewicht	Artikelnr.	Preis inkl. MwSt.	Fracht/D* inkl. MwSt.
Für Rundbecken				
Ø 3,00	257 kg	B 502.020.860	519,00 €	119,95 €
Ø 3,50	297 kg	B 502.020.861	599,00 €	124,95 €
Ø 4,16	333 kg	B 502.020.862	699,00 €	129,95 €
Ø 4,50	377 kg	B 502.020.863	779,00 €	134,95 €
Ø 5,00	384 kg	B 502.020.864	859,00 €	139,95 €
Ø 6,00	456 kg	B 502.020.865	979,00 €	154,95 €
Ø 7,00	528 kg	B 502.020.866	1.189,00 €	179,95 €
Ø 8,00	600 kg	B 502.020.867	1.339,00 €	199,95 €
Für Achtformbecken				
3,20 x 5,25 m	405 kg	B 502.020.881	819,00 €	144,95 €
3,60 x 6,25 m	473 kg	B 502.020.882	949,00 €	164,95 €
4,60 x 7,25 m	546 kg	B 502.020.883	1.089,00 €	184,95 €
5,00 x 8,55 m	552 kg	B 502.020.884	1.239,00 €	194,95 €
Für Ovalformbecken				
3,20 x 5,25 m	392 kg	B 502.020.801	779,00 €	144,95 €
3,20 x 6,00 m	417 kg	B 502.020.802	859,00 €	149,95 €
3,00 x 7,00 m	465 kg	B 502.020.808	929,00 €	164,95 €
3,50 x 7,00 m	468 kg	B 502.020.803	949,00 €	164,95 €
4,16 x 8,00 m	528 kg	B 502.020.804	1.069,00 €	184,95 €
4,16 x 10,00 m	625 kg	B 502.020.805	1.259,00 €	209,95 €
5,00 x 9,00 m	579 kg	B 502.020.806	1.259,00 €	199,95 €
5,00 x 11,00 m	677 kg	B 502.020.807	1.499,00 €	219,95 €
Für Rechteckbecken				
3,00 x 6,00 m	482 kg	B 502.020.843	999,00 €	174,95 €
3,50 x 7,00 m	555 kg	B 502.020.841	1.129,00 €	189,95 €
4,00 x 8,00 m	628 kg	B 502.020.842	1.339,00 €	209,95 €
5,00 x 9,00 m	725 kg	B 502.020.844	1.519,00 €	229,95 €
Römertreppenset				
R = 1,00 m	105 kg	B 502.020.890	369,95 €	89,95 €
R = 1,25 m	117 kg	B 502.020.891	389,95 €	89,95 €
R = 1,50 m	130 kg	B 502.020.892	444,95 €	99,95 €

Beckenrandsteine Einzelprodukte mit Schwallkante

Beschreibung	Größe	Gewicht	Artikelnr.	Preis inkl. MwSt.	Fracht/D* inkl. MwSt.
Beckenrandstein einzeln gerade	49,5 x 29,0 cm	12 kg	B 502.020.833	26,95 €	auf Anfrage
Beckenrandstein äußere Ecke	29,0 x 29,0 cm	8 kg	B 502.020.831	48,95 €	auf Anfrage
Beckenrandstein innere Ecke	40,0 x 40,0 cm	10 kg	B 502.020.832	48,95 €	auf Anfrage
Verlegeplatte	49,5 x 33,0 x 2,5 cm	10 kg	B 502.020.834	26,95 €	auf Anfrage
Radienstein einzeln (bitte Radius angeben)		10 kg	B 502.020.837	30,95 €	auf Anfrage

Beckenrandsteine Farbe: Standardfarbe ›sand‹.
 Auch erhältlich in atlantikblau, graphitgrau oder korallrot mit 20% Aufpreis.

* Frachtpreise immer gültig für Deutschland Festland

Unverbindliche Preisempfehlung in € inkl. MwSt. · Technische Änderungen und Irrtum vorbehalten.

Beckenrandsteine

Komplette Sätze für Achenseebecken – flache Ausführung

Größe	Gewicht	Artikelnr.	Preis inkl. MwSt.	Fracht/D* inkl. MwSt.
Für Rechteckbecken				
3,00 x 6,00 m	482 kg	B 502.020.870	999,00 €	174,95 €
3,50 x 7,00 m	555 kg	B 502.020.871	1.139,00 €	194,95 €
4,00 x 8,00 m	628 kg	B 502.020.872	1.339,00 €	209,95 €
5,00 x 9,00 m	725 kg	B 502.020.873	1.519,00 €	229,95 €
Römertreppenset				
R = 1,00 m	105 kg	B 502.020.874	369,95 €	89,95 €
R = 1,50 m	130 kg	B 502.020.875	444,95 €	99,95 €
für Transat 2,50 m	117 kg	B 502.020.876	369,95 €	89,95 €
für Transat 3,00 m	130 kg	B 502.020.877	389,95 €	99,95 €
für Classic 2,50 m	117 kg	B 502.020.878	369,95 €	89,95 €
für Classic 3,00 m	130 kg	B 502.020.879	444,95 €	99,95 €

Komplette Sätze für GFK-Fertigschwimmbecken – flache Ausführung

Größe	Gewicht	Artikelnr.	Preis inkl. MwSt.	Fracht/D* inkl. MwSt.
Für Marina				
5,90 x 3,20 m	555 kg	B 502.020.820	1.079,00 €	194,95 €
7,50 x 3,20 m	625 kg	B 502.020.821	1.199,00 €	209,95 €
Für Livorno				
6,40 x 3,20 m	589 kg	B 502.020.822	1.119,00 €	199,95 €
7,30 x 3,70 m	625 kg	B 502.020.823	1.199,00 €	209,95 €
8,30 x 3,70 m	673 kg	B 502.020.824	1.309,00 €	219,95 €
9,30 x 3,70 m	720 kg	B 502.020.825	1.439,00 €	229,95 €

Beckenrandsteine Einzelprodukte – flache Ausführung

Beschreibung	Größe	Gewicht	Artikelnr.	Preis inkl. MwSt.	Fracht/D* inkl. MwSt.
Beckenrandstein einzeln gerade	49,5 x 27,5 cm	11,8 kg	B 502.020.885	26,95 €	auf Anfrage
Beckenrandstein innere Ecke	40,0 x 27,5 cm	11,0 kg	B 502.020.887	48,95 €	auf Anfrage
Radienstein				auf Anfrage	auf Anfrage
Verlegeplatte					

Zubehör

	Artikelnr.	VE	Preis inkl. MwSt.
PE-Dichtschnur (Ø 15 mm - 20 m Paket)	G 501.282.455	1	12,95 €
PE-Dichtschnur (Ø 20 mm - 25 m Paket)	G 501.282.456	1	20,95 €

Bedarf bei Achensee 8 x 4: ca. 20 lfm zwischen den Steinen, ca. 50 lfm Innen- und Außenfuge

Spezial-Silikon S 70	Artikelnr.	VE	Preis inkl. MwSt.
hellgrau	G 501.282.450	1	15,95 €
adriablau	G 501.282.451	1	15,95 €

Bedarf bei Achensee 8 x 4: 4-5 Kartuschen zwischen den Steinen, 6-8 Kartuschen Innen- und Außenfuge

Novasil Primer 100 ml (zur Grundierung)	Artikelnr.	VE	Preis inkl. MwSt.
	G 501.282.452	1	9,95 €

* Frachtpreise immer gültig für Deutschland Festland

Unverbindliche Preisempfehlung in € inkl. MwSt. · Technische Änderungen und Irrtum vorbehalten.

Granit Beckenrandsteine



charlie red

Farbe: grauer Granit mit leichtem Rosaanteil
 Körnung: fein
 Struktur: einheitlich, Rosaanteil kann leicht schwanken
 Charakter: durch den leichten Rosaanteil erhält dieser Granit mehr Wärme.



sunset gold

Farbe: gelblicher, sandfarbener Granit
 Körnung: fein – mittel
 Struktur: einheitlich, mit gelegentlich höherer Farbintensität
 Charakter: ruhig – lebhaft, durch gelegentliche Schlierenbildung.

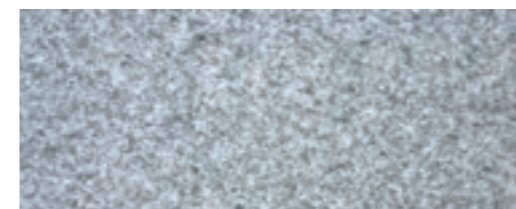

silver grey

Farbe: silbergrauer Granit
 Körnung: sehr fein
 Struktur: sehr einheitlich
 Charakter: ein Granit, der durch seine feine Struktur ein gleichmäßiges ruhiges Verlegebild ergibt



anthrazit

Farbe: dunkelgrauer Granit, die schiefergraue gebürstete Oberfläche hebt sich deutlich von der polierten dunkleren Rundung und Kante ab
 Körnung: sehr fein – fein
 Struktur: einheitlich
 Charakter: edel, mit einheitlich ruhigem Verlegebild.

Unverbindliche Preisempfehlung in € inkl. MwSt. · Technische Änderungen und Irrtum vorbehalten.



Komplett-Sätze (Sondergrößen auf Anfrage möglich)

Größe	Gewicht	Artikel-Nr. charly red	Artikel-nr. silver grey	Preis inkl. MwSt.	Artikelnr. sunset gold	Preis inkl. MwSt.
Für Rundbecken						
Ø 3,00	386,2 kg	H 530.310.000	H 530.311.000	1.159,00 €	H 530.312.000	1.269,00 €
Ø 3,50	430,6 kg	H 530.310.001	H 530.311.001	1.289,00 €	H 530.312.001	1.409,00 €
Ø 4,00	475,0 kg	H 530.310.002	H 530.311.002	1.429,00 €	H 530.312.002	1.569,00 €
Ø 4,16	489,8 kg	H 530.310.003	H 530.311.003	1.469,00 €	H 530.312.003	1.619,00 €
Ø 4,50	519,4 kg	H 530.310.004	H 530.311.004	1.559,00 €	H 530.312.004	1.709,00 €
Ø 5,00	603,6 kg	H 530.310.005	H 530.311.005	1.689,00 €	H 530.312.005	1.859,00 €
Ø 6,00	692,4 kg	H 530.310.006	H 530.311.006	1.999,00 €	H 530.312.006	2.199,00 €

Für Achtformbecken						
3,20 x 5,25 m	603,6 kg	H 530.310.800	H 530.311.800	1.769,00 €	H 530.312.800	1.949,00 €
3,60 x 6,25 m	677,6 kg	H 530.310.801	H 530.311.801	1.999,00 €	H 530.312.801	2.199,00 €
4,60 x 7,25 m	751,6 kg	H 530.310.802	H 530.311.802	2.219,00 €	H 530.312.802	2.439,00 €
5,00 x 8,55 m	856,2 kg	H 530.310.803	H 530.311.803	2.579,00 €	H 530.312.803	2.839,00 €

Für Ovalformbecken						
3,20 x 5,25 m	588,0 kg	H 530.310.601	H 530.311.601	1.579,00 €	H 530.312.601	1.749,00 €
3,20 x 6,00 m	636,6 kg	H 530.310.602	H 530.311.602	1.669,00 €	H 530.312.602	1.869,00 €
3,00 x 7,00 m	686,6 kg	H 530.310.603	H 530.311.603	1.679,00 €	H 530.312.603	1.879,00 €
3,50 x 7,00 m	698,6 kg	H 530.310.604	H 530.311.604	1.749,00 €	H 530.312.604	1.949,00 €
4,16 x 8,00 m	790,2 kg	H 530.310.608	H 530.311.608	2.069,00 €	H 530.312.608	2.319,00 €
4,16 x 10,00 m	920,8 kg	H 530.310.609	H 530.311.609	2.409,00 €	H 530.312.609	2.699,00 €
5,00 x 9,00 m	888,0 kg	H 530.310.610	H 530.311.610	2.209,00 €	H 530.312.610	2.469,00 €
5,00 x 11,00 m	1009,6 kg	H 530.310.611	H 530.311.611	2.579,00 €	H 530.312.611	2.899,00 €

Für Rechteckbecken						
3,00 x 6,00 m	750,0 kg	H 530.310.900	H 530.311.900	1.469,00 €	H 530.312.900	1.719,00 €
3,50 x 7,00 m	845,0 kg	H 530.310.901	H 530.311.901	1.679,00 €	H 530.312.901	1.969,00 €
4,00 x 8,00 m	945,0 kg	H 530.310.902	H 530.311.902	1.899,00 €	H 530.312.902	2.269,00 €
5,00 x 9,00 m	1080,0 kg	H 530.310.903	H 530.311.903	2.219,00 €	H 530.312.903	2.589,00 €

Römertreppenset						
R = 1,00 m	149,0 kg	H 530.310.500	H 530.311.500	499,95 €	H 530.312.500	549,00 €
R = 1,25 m	163,8 kg	H 530.310.501	H 530.311.501	539,00 €	H 530.312.501	589,00 €
R = 1,50 m	193,4 kg	H 530.310.502	H 530.311.502	629,00 €	H 530.312.502	689,00 €

Beckenrandsteine Einzelprodukte

Beschreibung	Gewicht	Artikel-Nr. charly red	Artikel-nr. silver grey	Preis inkl. MwSt.	Artikelnr. sunset gold	Preis inkl. MwSt.	
einzel gerade	50 x 30 x 4 cm	16,2 kg	H 530.310.503	H 530.311.503	33,95 €	H 530.312.503	39,95 €
Radienstein	Radius angeben	15,0 kg	H 530.310.504	H 530.311.504	45,50 €	H 530.312.504	50,95 €
Innenecke	55 x 55 x 4 cm	26,0 kg	H 530.310.505	H 530.311.505	54,95 €	H 530.312.505	69,95 €
Außenecke	55 x 55 x 4 cm	26,0 kg	H 530.310.605	H 530.311.506	64,95 €	H 530.312.506	74,95 €
Eckanschlussstein	55 x 55 x 4 cm	22,7 kg	H 530.310.507	H 530.311.507	96,95 €	H 530.312.507	99,95 €
Verlegeplatte 4	50 x 40 x 4 cm	21,6 kg	H 530.310.508	H 530.311.508	18,95 €	H 530.312.508	28,95 €
Verlegeplatte 2	50 x 40 x 2 cm	10,8 kg	H 530.310.509	H 530.311.509	15,95 €	H 530.312.509	18,95 €

Frachtkosten*

Gewicht	Zone 1	Zone 2	Zone 3	Zone 4	Zone 5
bis 900 kg	119,95 €	159,95 €	179,95 €	199,95 €	199,95 €
bis 1.100 kg	139,95 €	189,95 €	209,95 €	229,95 €	239,95 €

Zone 1:	PLZ Gebiete	01,04,06-09, 39, 99
Zone 2:	PLZ Gebiete	02,03,10-16, 30, 31,33,34, 36-38, 90-92, 95, 96, 98
Zone 3:	PLZ Gebiete	17-19,20-23, 25-29, 32, 35, 42, 44, 48, 49, 55-65, 69, 73, 74, 80-82, 84-86, 89, 93, 97
Zone 4:	PLZ Gebiete	24, 40, 41, 45-47, 50-54- 67, 68, 70-72, 75-78, 87,88, 94
Zone 5:	PLZ Gebiete	66, 79, 83

* Frachtpreise immer gültig für Deutschland Festland

Unverbindliche Preisempfehlung in € inkl. MwSt. · Technische Änderungen und Irrtum vorbehalten.

Komplettsätze

inklusive Intopak MB Mörtel, Spezial Fugenmörtel, Natursteinsilikon und Lithofin Grundschatz, Beckenrandsteine müssen mit Lithofin SK Universalimprägnierung versiegelt werden. Weitere Größen und Farben sind auf Anfrage lieferbar. Bitte fordern Sie unsere Mustersteine für eine genaue Farbauswahl an.

Zubehör	Artikelnr.	Preis inkl. MwSt.
Intopak MB Spezialmörtel weiß für Granit, 1 Sack 25 kg, ausreichend für ca. 5 m ²	H 530.310.590	50,95 €
Spezial Fugenmörtel für Granit, 1 Sack 5 kg, ausreichend für ca. 10 m ²	H 530.310.591	21,95 €
Lithofin Universalimprägnierung, 1 l, ausreichend für ca. 10 m ²	H 530.310.592	29,95 €
Lithofin MN Farbvertiefer mit Imprägnierung 1 l, ausreichend für ca. 10 m ²	H 530.310.593	30,95 €

Komplett-Sätze

Größe	Gewicht	Artikelnr. anthrazit	Preis inkl. MwSt.
Für Rundbecken			
Ø 3,00	386,2 kg	H 530.313.000	1.269,00 €
Ø 3,50	430,6 kg	H 530.313.001	1.409,00 €
Ø 4,00	475,0 kg	H 530.313.002	1.569,00 €
Ø 4,16	489,8 kg	H 530.313.003	1.619,00 €
Ø 4,50	519,4 kg	H 530.313.004	1.709,00 €
Ø 5,00	603,6 kg	H 530.313.005	1.859,00 €
Ø 6,00	692,4 kg	H 530.313.006	2.199,00 €

Für Achtformbecken			
3,20 x 5,25 m	603,6 kg	H 530.313.800	1.949,00 €
3,60 x 6,25 m	677,6 kg	H 530.313.801	2.199,00 €
4,60 x 7,25 m	751,6 kg	H 530.313.802	2.439,00 €
5,00 x 8,55 m	856,2 kg	H 530.313.803	2.839,00 €

Für Ovalformbecken			
3,20 x 5,25 m	588,0 kg	H 530.313.601	1.749,00 €
3,20 x 6,00 m	636,6 kg	H 530.313.602	1.869,00 €
3,00 x 7,00 m	686,6 kg	H 530.313.603	1.879,00 €
3,50 x 7,00 m	698,6 kg	H 530.313.604	1.949,00 €
4,16 x 8,00 m	790,2 kg	H 530.313.608	2.319,00 €
4,16 x 10,00 m	920,8 kg	H 530.313.609	2.699,00 €
5,00 x 9,00 m	888,0 kg	H 530.313.610	2.469,00 €
5,00 x 11,00 m	1009,6 kg	H 530.313.611	2.899,00 €

Für Rechteckbecken			
3,00 x 6,00 m	750,0 kg	H 530.313.900	1.749,00 €
3,50 x 7,00 m	845,0 kg	H 530.313.901	1.999,00 €
4,00 x 8,00 m	945,0 kg	H 530.313.902	2.299,00 €
5,00 x 9,00 m	1080,0 kg	H 530.313.903	2.619,00 €

Römertreppenset			
R = 1,00 m	149,0 kg	H 530.313.500	579,00 €
R = 1,25 m	163,8 kg	H 530.313.501	619,00 €
R = 1,50 m	193,4 kg	H 530.313.502	719,00 €

Beckenrandsteine Einzelprodukte

Beschreibung	Gewicht	Artikelnr. anthrazit	Preis inkl. MwSt.	
einzel gerade	50 x 30 x 4 cm	16,2 kg	H 530.313.503	39,95 €
Radienstein	Radius angeben	15,0 kg	H 530.313.504	50,95 €
Innenecke	55 x 55 x 4 cm	26,0 kg	H 530.313.505	77,95 €
Außenecke	55 x 55 x 4 cm	26,0 kg	H 530.313.506	88,95 €
Eckanschlussstein	55 x 55 x 4 cm	22,7 kg	H 530.313.507	119,95 €
Verlegeplatte 4	50 x 40 x 4 cm	21,6 kg	H 530.313.508	28,95 €
Verlegeplatte 2	50 x 40 x 2 cm	10,8 kg	H 530.313.509	18,95 €

Unverbindliche Preisempfehlung in € inkl. MwSt. · Technische Änderungen und Irrtum vorbehalten.



Skimmerstein mit Deckel
Preis auf Anfrage

Hinweis:
Granit ist ein Naturstein. Farbunterschiede sind naturbedingt und somit kein Reklamationsgrund.



charlie red



sunset gold



silver grey

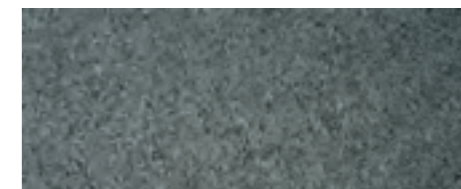

anthrazit

GRANITE Beckenrandsteine in Granit- und Schieferoptik

Unsere neuen GRANITE Beckenrandsteine bilden den repräsentativen und formschönen Abschluss des Schwimmbades und integrieren den Pool harmonisch in die Badelandschaft. Das neue Material aus Kunstharz, gemahlenem Granitstein und Gelcoatversiegelung bietet Ihnen Qualität, die überzeugt:

- hoch resistent gegen Chemikalien und UV-Strahlen, Pilze und Schimmel
- eine kostenintensive Versiegelung der Oberfläche ist nicht erforderlich
- Gewährleistung auf Frostsicherheit 6 Jahre
- das Eindringen von Wasser ist praktisch nicht möglich, ein Zerstoren dadurch ausgeschlossen
- zur Abdeckung des Skimmers (02566/) passt der Skimmerstein genau in den Beckenradius
- eine elegant gewölbte Vorderkante
- perfekte Maßgenauigkeit



Beckenrandsteine-Sets

Größe	Artikelnr.	Preis inkl. MwSt.
Für Rundbecken		
Ø 3,00	G 502.020.910	1.039,00 €
Ø 3,50	G 502.020.911	1.169,00 €
Ø 4,16	G 502.020.912	1.319,00 €
Ø 4,50	G 502.020.913	1.459,00 €
Ø 5,00	G 502.020.914	1.549,00 €
Ø 6,00	G 502.020.915	1.879,00 €
Für Achtformbecken		
3,20 x 5,25 m	G 502.020.924	1.549,00 €
3,60 x 6,25 m	G 502.020.925	1.779,00 €
4,60 x 7,25 m	G 502.020.926	2.109,00 €
5,00 x 8,55 m	G 502.020.927	2.439,00 €
Für Ovalformbecken		
3,20 x 5,25 m	G 502.020.917	1.459,00 €
3,20 x 6,00 m	G 502.020.918	1.549,00 €
3,50 x 7,00 m	G 502.020.919	1.779,00 €
4,16 x 8,00 m	G 502.020.920	2.019,00 €
4,16 x 10,00 m	G 502.020.921	2.299,00 €
5,00 x 9,00 m	G 502.020.922	2.299,00 €
5,00 x 11,00 m	G 502.020.923	2.619,00 €
Für Rechteckbecken		
3,00 x 6,00 m	G 502.020.928	1.879,00 €
3,50 x 7,00 m	G 502.020.929	2.199,00 €
4,00 x 8,00 m	G 502.020.930	2.529,00 €
5,00 x 9,00 m	G 502.020.931	2.809,00 €

Skimmerstein separat bestellen

Artikelnr.	Preis inkl. MwSt.
G 502.020.970	119,95 €
G 502.020.971	119,95 €
G 502.020.972	119,95 €
G 502.020.973	119,95 €
G 502.020.974	119,95 €
G 502.020.975	119,95 €
G 502.020.970	119,95 €
G 502.020.971	119,95 €
G 502.020.973	119,95 €
G 502.020.974	119,95 €
G 502.020.974	119,95 €
G 502.020.974	119,95 €

	Artikelnr.	Preis inkl. MwSt.
Einzelsteine		
gerade Platte (60 x 30 cm)	G 502.020.932	52,95 €
Innenecke	G 502.020.934	52,95 €
Außenecke	G 502.020.935	52,95 €
Radienstein (Radius angeben)	G 502.020.936	52,95 €

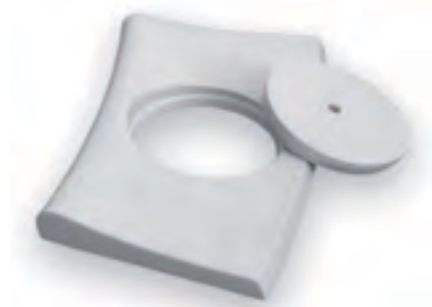

EINBAUTEILE

* Die angegebenen Preise für Beckenrandstein-Sets und für die Skimmersteine (bei Bestellung zusammen mit den Beckenrandstein-Sets) verstehen sich inkl. Fracht innerhalb Deutschlands*. Bei Einzelsteinen berechnen wir bis 20 Stück Randsteine eine Frachtpauschale von 70,00 Euro, ab 21 Stück beträgt die Frachtpauschale je Stück 3,20 Euro.*

* Frachtpreise immer gültig für Deutschland Festland

Unverbindliche Preisempfehlung in € inkl. MwSt. · Technische Änderungen und Irrtum vorbehalten.

hobby pool Einbauteile Kunststoff



Bezeichnung	Artikel Nr.	Preis inkl. MwSt.
Einbauskimmer-Set inkl. Einlaufdüse R 1½" mit Kontermutter und Schlauchtülle NW 38/32, 2 Winterverschlusskappen, fixierter Korb, Bodenreinigeranschlussplatte.	E 502.010.250	59,95 €
Skimmerkorb für Einbauskimmer 502.010.250/502.010.259	B 888.009.016	12,95 €
Skimmerklappe für Einbauskimmer 502.010.250/502.010.259	B 888.009.017	9,95 €
Einlaufdüse R 1½" mit Kontermutter und Schlauchtülle NW 38/32	E 502.010.254	9,95 €
Breitmaulskimmer-Set inkl. Einlaufdüse R 1½" mit Kontermutter und Schlauchtülle NW 38/32, fixierter Korb, Bodenreinigeranschlussplatte	E 502.010.259	89,95 €



ABS Einbauskimmer für Folienbecken mit Messingbuchsen, Bodenreinigeranschlussplatte, Standardsaugöffnung, Länge 270 mm	E 502.010.251	139,95 €
ABS Einbauskimmer für Folienbecken mit Messingbuchsen, Bodenreinigeranschlussplatte, Standardsaugöffnung, Länge 370 mm	E 502.010.252	159,95 €
ABS Einbauskimmer Breitmaul für Folienbecken mit Messingbuchsen, Bodenreinigeranschlussplatte, Breitmaulsaugöffnung, Länge 435 mm	E 502.010.253	159,95 €
Skimmerkorb für die Einbauskimmer 502.010.251/252/253	B 888.009.019	14,95 €
Skimmerklappe für die Einbauskimmer 502.010.251/252/253	B 888.004.111	12,95 €
Wasserstandsregler mechanisch, ABS weiß, quadratischer Deckel höhenverstellbar, Anschlüsse Ø 50 mm, Wasseranschluss ¾"	E 531.000.001	79,95 €



Einlaufdüse für Folienbecken R 2" komplett mit Dichtung, Schrauben und Kontermutter	E 502.010.255	24,95 €
Wanddurchführung komplett mit Einlaufdüse , Flansch und Messinginnengewinde, R 2"x DN 40; Länge 300 mm, mit Kontermutter, ideal für Styroporsteinbecken Achensee mit Folienauskleidung	E 502.010.256	49,95 €
Sauganschluss für Folienbecken mit Messingbuchsen	E 502.010.363	24,95 €



Bodenablauf für Folienbecken mit Rost, Messingbuchsen Ø 200mm, Anschluss 2" IG	E 502.010.258	44,95 €
---	---------------	---------

Einbauteile Kunststoff



Bezeichnung	Artikel Nr.	Preis inkl. MwSt.
Einbauskimmer Kunststoff inkl. Einlaufdüse, Bodenreinigeranschlussplatte, Winterverschlusskappe und Schlüssel	E 502.010.310	69,95 €
Skimmerkorb für Einbauskimmer 502.010.310	B 502.020.137	12,95 €
Skimmerklappe für Einbauskimmer 502.010.310	B 502.020.135	9,95 €
Einbauskimmer ABS für Folienbecken, inkl. Bodenreinigeranschlussplatte und höhenverstellbarem quadratischem Deckel, mit Fliesenrahmen, Anschlüsse R 1½" bzw. 2" IG, Überlauf Ø 32mm, Gewindeeinsätze aus Messing, komplett mit Dichtungen und Schrauben, große Saugöffnung, empfohlene Leistung: max. 10 m³/h		
Standardsaugöffnung Länge: 245 mm	E 502.010.358	179,95 €
Standardsaugöffnung Länge: 345 mm	E 502.010.357	189,95 €
Breitmaulöffnung Länge: 450 mm	E 502.010.350	189,95 €
Skimmerkorb für die Einbauskimmer 502.010.358/357/350	B 502.020.119	19,95 €
Skimmerklappe für die Einbauskimmer 502.010.358/357/350	B 502.020.120	16,95 €



Eckskimmer für Folienbecken, mit Blende, Anschlüsse R 1½" bzw. 2" IG, Gewindeeinsatz aus Messing, komplett mit Dichtungen und Schrauben, große Saugöffnung, empfohlene Leistung: max. 12 m³/h		
Niederflur rechts	G 540.300.025	279,95 €
Niederflur links	G 540.300.026	279,95 €
Breitmaulskimmer Niederflur für Folienbecken, Anschlüsse R 1½" bzw. 2" IG, Saugöffnung: 500 x 85 mm	D 540.300.027	199,95 €
Ocean Skimmer PT für Einbau- und Aufstellbecken, komplett mit Foliensflansch, Dichtungen und selbstschneidenden Schrauben, mit Skim-Vac, Saugbreite 214 mm, Einbautiefe 249 mm komplett, Anschluss 2" IG und Klebe Ø 50 mm	B 502.010.317	124,95 €



Einhängeskimmer für Stahlwandbecken, Anschlüsse 32/38 mm, zum Anschluss an eine externe Filteranlage für kleine Pools bis 20 m³	B 502.010.211	49,95 €
Einhängeskimmer mit Vorfilter und Vakuumananschluss für Bodenreiniger, mit integrierter Einlaufdüse, zum Anschluss an eine externe Filteranlage		
verklebt	G 502.010.300	219,95 €
unverklebt	G 502.010.338	219,95 €
Schwimmskimmer mit 3 Auftriebskörpern, Farbe: weiß, Anschlüsse 32/38 mm, (ideal für Poolset Flexi)	G 502.010.339	89,95 €



Skimmer Eisdrukpolster einschraubbar R 1½" / 2", Länge 36 cm	E 531.000.002	7,95 €
---	---------------	--------

Einbauteile Kunststoff



Bezeichnung	Artikel Nr.	Preis inkl. MwSt.
Einlaufdüse zum Einschrauben R 2" AG für Fertigbecken	E 502.010.309	18,95 €
hobby pool Spezial f. Stahlwandbecken R 2" Außen/50 mm Ø Innen für leichten Folienwechsel	E 502.010.361	28,95 €
hobby pool Spezial f. Stahlwandbecken R 1½" Innen/R 2" Außen für leichten Folienwechsel	E 502.010.360	28,95 €
Einlaufdüse aus ABS , Anschlüsse R 2" Außen und Ø 50 mm Innen, mit Dichtung und Kontermutter, richtungsverstellbare Kugel Ø 14mm, für Folienbecken, mit Messingbuchsen	E 502.010.313	34,95 €



Winterverschlusskappe für Einlaufdüsen	E 502.010.318	4,95 €
Schlüssel für Einlaufdüsen	E 502.010.306	3,95 €



Mauerdurchführung für Einlaufdüsen ABS, weiss, R 2" Außen, Ø 50 Innen, Länge: 300 mm, kürzbar	E 531.000.008	8,95 €
Mauerdurchführung PVC für R 2" IG, x Ø 50 Innen, Länge: 300 mm	E 531.000.007	14,95 €



Bodenablauf aus ABS, für Folienbecken, Anschluss R 2" mit Rost, Ø 270 mm	E 502.010.460	62,95 €
mit runden Antiwirbeldeckel	E 531.000.009	74,95 €
Bodeneinlaufdüse aus ABS, mengenverstellbar und verschließbar, R 2" Außen, Ø 50 mm Innen		
Betonbecken	E 502.010.365	17,50 €
Folienbecken , inkl. Flansch mit Messingbuchsen	E 502.010.366	34,95 €



Messwasserentnahme für Betonbecken	E 502.010.466	14,95 €
Messwasserentnahme für Folienbecken	E 502.010.467	34,50 €
Schlauchtülle für Sauganschluss und Saugschlauch NW 38	E 502.010.364	3,95 €

Einbauteile Edelstahl

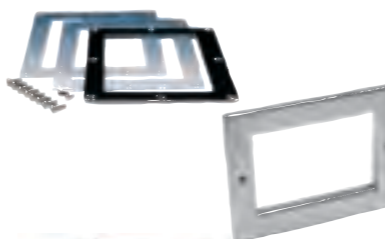

Bezeichnung	Artikel Nr.	Preis inkl. MwSt.
Einbauskimmer V4A mit kleinem Deckel und Skimmerkorb (A200) komplett mit Schmutzsieb, Skimmerklappe und Bodensaugplatte Saugbreite ca. 190 mm, Einbautiefe 240 mm, Sauganschluss Ø 63 mm, Überlauf Ø 50 mm	C 502.010.352	719,00 €
Einbauskimmer V4A mit Skimmerkorb (A203), komplett ausgestattet wie A200, jedoch zusätzlich mit Kammer zum Einbau eines mechanischen oder elektronischen Wasserstandsreglers.	C 540.300.010	899,00 €
Einbauskimmer V4A klein für Schmutzsiebeinschub (A201), Betoneinbauteil. Zum Betrieb ist ein Schmutzsiebeinschub erforderlich. Mit Kammer zur Aufnahme eines mechanischen Wasserstandsreglers. Vorbereitet zur Aufnahme eines automatischen Wasserstandsreglers und eines Deckelaufsatzes. Saugbreite ca. 200 mm, Einbautiefe 240 mm, Sauganschluss Ø 63 mm, Überlauf Ø 50 mm	C 502.010.190	609,00 €
Einbauskimmer V4A groß für Schmutzsiebeinschub (A400), Betoneinbauteil. Zum Betrieb ist ein Schmutzsiebeinschub erforderlich. Mit Kammer zur Aufnahme eines mechanischen Wasserstandsreglers. Vorbereitet zur Aufnahme eines automatischen Wasserstandsreglers und eines Deckelaufsatzes. Saugbreite ca. 300 mm, Einbautiefe 240 mm, Sauganschluss Ø 63 mm, Überlauf Ø 50 mm	C 540.300.020	759,00 €
Schmutzsiebeinschub V4A für Einbauskimmer 502.010.190	C 502.010.191	329,95 €
Schmutzsiebeinschub V4A für Einbauskimmer 540.300.010 und 540.300.020	C 540.300.030	409,95 €
Flanschansatz V4A für Folienbecken Bestehend aus Flansch, Dichtungen und Schrauben für Einbauskimmer 502.010.190, 502.010.352, 540.300.010 für Einbauskimmer 540.300.020	C 502.010.192 C 540.300.040	132,95 € 163,95 €
Fliesenabdeckblende V4A für Einbauskimmer 502.010.352, 502.010.190, 540.300.010	C 540.300.060	91,95 €
Deckelaufsatz V4A für Einbauskimmer 502.010.190, 540.300.020 für Sauganschluss. Höhe verstellbar von 60-110 mm, Deckelmaß 180 x 180 mm	C 540.300.050	132,95 €
Mechanischer Wasserstandsregler für Einbauskimmer 502.010.190, 540.300.020 mit Wasseranschluss 3/8" AG und höhenverstellbarem Schwimmer	C 540.301.0150	28,95 €

Einbauteile Edelstahl



Bezeichnung	Artikel Nr.	Preis inkl. MwSt.
Einlaufdüse Folienbecken 1½" AG x 35 mm, mit beweglicher Kugel Ø 20 mm, Durchflussmenge 5 m³/h, komplett mit Flansch, Dichtungen und Schrauben	C 502.010.353	91,95 €
Einlaufdüse Flanschscheibe V4A passend zu Mauerdurchführung 41117, mit beweglicher Kugel Ø 20 mm, Durchflussmenge 5 m³/h, komplett mit Flansch, Dichtungen und Schrauben	C 502.010.351	61,95 €
Einlaufdüse Betonbecken mit beweglicher Kugel Ø 20 mm, Durchflussmenge 5 m³/h, 1½" AG x 50 mm	C 540.300.090	71,95 €
Mauerdurchführung VA für Folienbecken, L 240 mm beidseitig mit R 1½" IG und Erdungsanschluss, passend für Einlaufdüse 41115	C 502.010.354	101,95 €



Bodeneinlaufdüse für Beton und Folienbecken, Anschluss R 2", regulierbar durch Einstellschraube, komplett mit Dichtungen und Schrauben	C 540.300.140	203,95 €
Sauganschluss Folienbecken, 1½" mit Flansch, Dichtungen und Schrauben	C 540.300.130	86,95 €
Sauganschluss Betonbecken, 1½" AG x 50 mm	C 540.300.110	61,95 €
Schlauchtülle für Sauganschluss VA, NW 38, ABS weiß	C 540.301.190	4,50 €



Bodenablauf V4A , mit rundem Rost komplett mit Flanschansatz, Rost Ø 23 mm, Anschluss 2"	C 502.010.355	439,95 €
Bodenablauf V4A , rechteckig für Betonboden mit rechteckigen Antiwirbeldeckel im KU-Rahmen, mit seitlichem Abgang R 2"	C 540.300.070	122,95 €
Folienflansch für Bodenablauf 540.300.070 komplett mit Dichtungen und Schrauben	C 540.300.080	40,95 €

Einbauteile Rotguss



Bezeichnung	Artikel Nr.	Preis inkl. MwSt.
Oberflächenabsauger Einbautiefe 240 mm, mit Deckel aus V4A, Skimmerklappe und Skimmerkorb mit 2-Wege-Steuerventil mit 2" Anschlussgewinde	G 540.300.280 G 540.300.290	843,95 € 782,95 €
Flanschsatz 2-teilig für Oberflächenabsauger komplett mit Dichtung, Blende und Schrauben	G 540.300.200	132,50 €
Blendrahmen für Oberflächenabsauger für Fliesenbecken	G 540.300.210	105,95 €
Mechanischer Wasserstandsregler für Anbau an Oberflächenabsauger	G 540.300.260	332,95 €
Elektronischer Wasserstandsregler mit Magnetventil und Sonde SS1, für Oberflächenabsauger	G 540.300.265	589,00 €
Fliesenrahmen für Oberflächenabsauger	G 540.300.185	95,50 €
Doppelfliesenrahmen für Oberflächenabsauger	G 540.300.190	158,95 €



Wanddurchführung 240 mm, G 2" IG x G 1½" IG für Folien- und Fliesenbecken	G 540.300.590	113,50 €
Einlaufdüse V4A G 2" x 40 mm, Kugel Ø 18 mm und Blende	G 540.300.670	89,95 €
Flanschteil für Folienbecken für Wanddurchführung 540.300.590 mit Blende V4A und Kugel Ø 18 mm, Düse	G 540.300.900	77,50 €
Einlauffitting G 1½" x 40 mm mit Blende und Kugel Ø 18 mm	G 540.300.760	105,95 €
Kontersatz G 2", komplett mit Dichtung	G 540.300.750	19,95 €



Bodendüse mengenregulierbar und verschließbar, Blende V4A G 1½" AG	G 540.300.870	126,95 €
Flanschsatz für Bodendüse mit Dichtung und Schrauben	G 540.300.890	47,50 €
Bodenablauf mit rechtwinkligem Abgang G 2" und Antiwirbeldeckel V4A Ø 168 mm	G 540.300.440	160,95 €
Flanschersatz für Bodenablauf	G 540.300.450	50,50 €

Setzen Sie Ihr Schwimmbaden ins richtige Licht!



NEUHEIT 2013

Bezeichnung	Artikel Nr.	Preis inkl. MwSt.
Unterwasserscheinwerfer Mini 50 W ABS weiß für Folienbecken, bestehend aus Einsatz, Einbautopf, Flansch. Komplett mit 50 W Halogenscheinwerfer und 2 Meter Kabel. Leistung: 50 W, 12 V	D 502.010.240	99,95 €
Unterwasserscheinwerfer Mini LED 4,2 W wie oben beschrieben jedoch mit 3 Power-LED-Lampen weiß Leistung: 360 Lux, Strahlungswinkel 140°	D 502.010.242	129,95 €

Bezeichnung	Artikel Nr.	Preis inkl. MwSt.
LED Jet-light, Farbe weiß LED-Scheinwerfer mit integrierter Einlaufdüse inklusive Folienflansch, speziell für Stahlmantelaufstellbecken inklusive Transformator 230V/12V und 7 m Kabel bestehende Düsen jederzeit durch Jet-Light ersetzbar	C 502.010.241	129,95 €

Unverbindliche Preisempfehlung in € inkl. MwSt. · Technische Änderungen und Irrtum vorbehalten.

hobby pool Einbauscheinwerfer



Einbauscheinwerfer



Bezeichnung	Artikel Nr.	Preis inkl. MwSt.
Unterwasserscheinwerfer 300 W, 12 V für Folienbecken mit Kunststoff-Flansch, Messingbuchsen	E 502.010.257	159,95 €
300 Watt Unterwasserscheinwerfer-Set, 12 V aus ABS bestehend aus Einbautopf, Schrauben und Dichtung, Sicherheitstrafo 300/600 Watt/230 V 12 V, inkl. 2 m Kabel und Verteilerdose	E 502.010.280 E 502.010.281	349,95 € 579,00 €

Bezeichnung	Artikel Nr.	Preis inkl. MwSt.
Unterwasserscheinwerfer 300 W, 12 V aus ABS bestehend aus Einsatz und Einbautopf, Kabelschutzschlauch 1 m		
Betonbecken	E 502.010.458	219,95 €
Folienbecken, ABS Flansch	E 502.010.459	229,95 €
Folienbecken, VA Flansch	E 502.010.180	249,95 €
Unterwasserscheinwerfer Mini Halogen 75 W m. Einbautopf ABS weiß, für Folienbecken, bestehend aus Einsatz, Einbautopf, Flansch, Dichtungen, Schrauben und 1,3 m Kabel. Der Einsatz wird mit einem Bajonettverschluss am Einbautopf befestigt. Leistung: 75 W, 12 V, Leuchtkraft: auf 4 m Entfernung, Lichtausfallwinkel 38	E 502.010.188	179,95 €
75 Watt Unterwasserscheinwerfer-Set Mini Halogen 75 W für Folienbecken aus ABS, bestehend aus Einsatz, Einbautopf, Flansch, Dichtungen, Schrauben und 1,3 m Kabel. Sicherheits- trafo 75/150 Watt, 12 V, inkl. 2 m Kabel und Verteilerdose	E 502.010.283 E 502.010.284	269,95 € 479,95 €

Zubehör für Scheinwerfer



Bezeichnung	Artikel Nr.	Preis inkl. MwSt.
Anschlussdose Kunststoff für Scheinwerferverkabelung	E 502.010.183	26,95 €
Sicherheitstrafo 75 W/230 V/12 V/IP 65 inklusive 2 m Kabel 150 W/230 V/12 V/IP 65 inklusive 2 m Kabel 300 W/230 V/12 V/IP 65 inklusive 2 m Kabel 600 W/230 V/12 V/IP 65 inklusive 2 m Kabel 900 W/230 V/12 V/IP 65	D 502.010.194 D 502.010.195 D 502.010.181 D 502.010.182 D 502.010.193	74,95 € 109,95 € 169,95 € 249,95 € 399,95 €
Ersatzlampen 300 W, 12 V, PAR 56 75 W, 12 V, Halogen 50 W, 12 V, Halogen	B 502.010.185 B 502.010.196 B 502.010.198	29,95 € 15,95 € 15,95 €

Unverbindliche Preisempfehlung in € inkl. MwSt. · Technische Änderungen und Irrtum vorbehalten.

hobby pool LED-Einbauscheinwerfer



Bezeichnung	Artikel Nr.	Preis inkl. MwSt.
LED-Unterwasserscheinwerfer 252, weiß für Folienbecken, bestehend aus Einsatz, Einbautopf, Flansch, Dichtungen, Schrauben und 2 m Kabel. Leistung: 21 W, 4.536 Lux, Strahlungswinkel 30°	B 500.010.250	299,95 €
LED-Unterwasserscheinwerfer 252, RGB für Folienbecken, bestehend aus Einsatz, Einbautopf, Flansch, Dichtungen, Schrauben und 2 m Kabel. Leistung: 21 W, 2.520 Lux, Strahlungswinkel 30°	B 500.010.251	349,95 €
LED-Unterwasserscheinwerfer 504, weiß für Folienbecken, bestehend aus Einsatz, Einbautopf, Flansch, Dichtungen, Schrauben und 2 m Kabel. Leistung: 41 W, 9.072 Lux, Strahlungswinkel 30°	B 500.010.248	459,95 €
LED-Unterwasserscheinwerfer 504, RGB für Folienbecken, bestehend aus Einsatz, Einbautopf, Flansch, Dichtungen, Schrauben und 2 m Kabel. Leistung: 41 W, 5.040 Lux, Strahlungswinkel 30°	B 500.010.249	499,95 €
LED-Power Unterwasserscheinwerfer, weiß für Folienbecken, bestehend aus Einsatz, Einbautopf, Flansch, Dichtungen, Schrauben und 2 m Kabel. Leistung: 26 W, 2.160 Lux, Strahlungswinkel 140°	B 500.010.253	359,95 €
LED-Power Unterwasserscheinwerfer, RGB für Folienbecken, bestehend aus Einsatz, Einbautopf, Flansch, Dichtungen, Schrauben und 2 m Kabel. Leistung: 26 W, 1.656 Lux, Strahlungswinkel 140°	B 500.010.254	399,95 €
Fernbedienung passend zu allen LED-Scheinwerfern	B 500.010.252	39,95 €

LED-Flachscheinwerfer

Er ist für Beton-, Stahlwand- und Fertigteilbecken geeignet. Der 5 cm dicke Scheinwerfer mit einem Durchmesser von ca. 30 cm wird mit dem 1 1/2" Außengewinde in eine Mauerdurchführung, Düse oder einen Ansaugfiting eingeschraubt. Es ist keine weitere Einbaunische notwendig. Der Anschluss muss über einen geeigneten 230/12 V Transformator nach EN und VDE sowie über einen Schalter erfolgen.



Bezeichnung	Artikel Nr.	Preis inkl. MwSt.
LED-Flachscheinwerfer aus ABS, Licht: weiß Betriebsdauer ca. 30.000 Std. 1 1/2" AG zum Einbau in bauseitige Durchführung oder Düsengrundelement, ohne Kabel	C 502.010.301	279,95 €
LED-Flachscheinwerfer aus ABS, Licht: RGB 11 Farben und 5 Programme, Betriebsdauer ca. 30.000 Std. 1 1/2" AG zum Einbau in bauseitige Durchführung oder Düsengrundelement, ohne Kabel	C 502.010.302	359,95 €

Zubehör

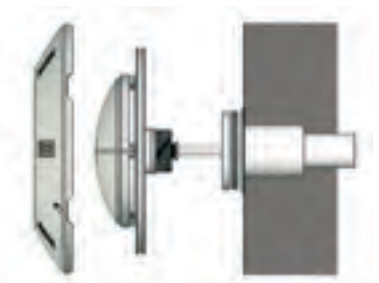

Bezeichnung	Artikel Nr.	Preis inkl. MwSt.
Synchronmodul für LED-Flachscheinwerfer RGB zum Anschluss bis zu 36 Leuchtmittel	C 500.010.315	99,95 €
Sicherheitstrafo 75 W/230 V/12 V/IP 65 inklusive 2 m Kabel	D 502.010.194	74,95 €
150 W/230 V/12 V/IP 65 inklusive 2 m Kabel	D 502.010.195	109,95 €

LED-Scheinwerfereinsatz PAR 56 zum Nachrüsten in einen schon vorhandenen 300 W Unterwasserscheinwerfer.

Widerstandsfähig: Im Spritzgussverfahren hergestellt aus Polycarbonat und ABS, welches dem Leuchtkörper eine hohe Schlagfestigkeit und Widerstandsfähigkeit gegenüber Wärme und Wasserpflgemitteln verleiht. Zwei eingespritzte Anschlussklemmen sorgen für einen stabilen und sicheren Elektroanschluss.

Leistungsstark: Eine speziell entwickelte Linse verteilt die Lichtstrahlen noch besser und garantiert eine optimale Farbmischung bei RGB-Lampen. Schwimmer werden durch die spezielle Optik nicht geblendet.

Spezifische Funktionen: Der Einsatz PAR 56 funktioniert wie ein herkömmlicher Halogenleuchtkörper. Die Steuerung erfolgt über einen An-/Aus-Schalter.

Vorteile der LED-Technik:

- Geringer Energieverbrauch
- Lange Lebensdauer
- Kein Überhitzen der Lampe möglich
- Wasserdicht IP 68
- TÜV geprüft

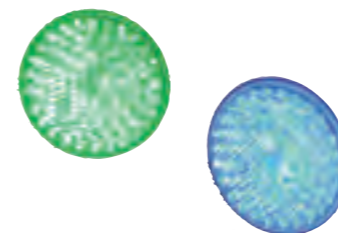

Bezeichnung	Artikel Nr.	Preis inkl. MwSt.
LED-Scheinwerfereinsatz PAR 56, Farbe: weiß mit 39 LEDs, 1.450 Lux, 12 V AC/50~60 Hz, Leistung ca. 24 W, Betriebsdauer ca. 30.000 Std.	C 500.010.303	229,95 €
LED-Scheinwerfereinsatz PAR 56, Farbe: RGB 11 Farben und 5 Programme, Farbenwechsel durch Ein-/Aus-schalten oder mit Fernbedienung, 270 LEDs, 400 Lux, 12 V AC/50~60 Hz, Leistung ca. 18 W Betriebsdauer ca. 30.000 Std.	C 500.010.304	299,95 €
LED-Scheinwerfereinsatz 252, Farbe: weiß Leistung: 21 W, 4.536 Lux, Strahlungswinkel 30°	C 500.010.257	199,95 €
LED-Scheinwerfereinsatz 252, Farbe: RGB Leistung: 21 W, 2.520 Lux, Strahlungswinkel 30°	C 500.010.258	249,95 €
LED-Power-Scheinwerfereinsatz, Farbe: weiß Leistung: 26 W, 2.160 Lux, Strahlungswinkel 140°	C 500.010.255	249,95 €
LED-Power-Scheinwerfereinsatz, Farbe: RGB Leistung: 26 W, 1.656 Lux, Strahlungswinkel 140°	C 500.010.256	279,95 €

Zubehör



Bezeichnung	Artikel Nr.	Preis inkl. MwSt.
Synchronmodul für LED Scheinwerfereinsatz PAR 56 zum Anschluss bis zu 36 Leuchtmittel	C 500.010.315	99,95 €
Sicherheitstrafo 75 W/230 V/12 V/IP 65 inklusive 2 m Kabel	D 502.010.194	74,95 €
150 W/230 V/12 V/IP 65 inklusive 2 m Kabel	D 502.010.195	109,95 €
Anschlussdose Kunststoff für Scheinwerferverkabelung	E 502.010.183	26,95 €

Aqua-de-light

Durch eine 160°-Illumination wird eine optimale Ausleuchtung des Beckens erreicht. Aber damit nicht genug, denn gegenüber herkömmlicher Schwimmbadbeleuchtung haben die Unterwasserscheinwerfer von Aqua De Light auch noch nachfolgende Eigenschaften:

- Strahlungswinkel bis zu 160°
- Leuchtdioden mit ultra hoher Wattleistung
- stoß- und vibrationsfest
- CE geprüft
- einfache Installation – auch beim Austausch vorhandener Halogenlampen
- lebhaft und satte Farben – ohne extra Linsen oder Filter
- sehr lange Lebensdauer
- patentiertes Elektronik- und Wärmemanagement
- Schutzklasse II, IP68
- der Energieverbrauch liegt etwa 10-20% niedriger gegenüber herkömmlichen UWS



Bezeichnung	Artikel Nr.	Preis inkl. MwSt.
Aqua-de-light SLIMLINE LED-Illuminator, Ø 17,5 cm und nur ca. 1,6 cm flach, Abstrahlwinkel 160°; 3 m Kabel, Befestigungsmaterial		
Farbe: weiß, 24 W, 2.000 Lux	G 502.010.260	529,95 €
blau, 24 W, 2.000 Lux	G 502.010.261	529,95 €
RGB-Farblicht, 15 W, 1.100 Lux	G 502.010.262	619,95 €
Aqua-de-light Einbautopf, für LED 36 W, geeignet für alle Beckenarten, inkl. Kabelschutzrohr, Gegenflansch, Schrauben und Dichtungen	G 500.010.283	129,95 €
Aqua-de-light SLIMLINE (zum Nachrüsten für 300 W/PAR56) LED-Illuminator mit 12 LEDs, 30 W, Ø 16 cm		
Farbe: weiß, 24 W, 2.000 Lux	G 500.010.263	549,95 €
blau, 24 W, 2.000 Lux	G 500.010.264	549,95 €
RGB-Farblicht, 15 W, 1.100 Lux	G 500.010.265	649,95 €
Adapter für den nachträglichen Einbau für Innendurchmesser 196 bis 240 mm	G 500.010.287	114,95 €



Aqua-de light Compact LED-Illuminator mit Schraubgewinde 1½" zum Einschrauben in Einlaufdüsen Ø 12 cm und 1,6 cm flach, 24 W, Abstrahlwinkel 160°; 2,6 m Kabel		
Farbe: weiß, 24 W, 2.000 Lux	G 500.010.271	479,95 €
blau, 24 W, 2.000 Lux	G 500.010.270	479,95 €
RGB-Farblicht, 15 W, 1.100 Lux	G 500.010.269	569,95 €
Befestigungsset Compact für Folienbecken Einlaufdüse 2" ohne Kugel, Wanddurchführung PVC, Einlegeteil 50 x 1½" und Schlauchtülle, fertig verklebt	G 500.010.272	42,95 €
Befestigungsset Compact für Stahlwandbecken Einlaufdüse 2" ohne Kugel, 10 cm PVC-Rohr, Muffe DA 50 Einlegeteil 50 x 1½" und Schlauchtülle, fertig verklebt	G 500.010.273	33,95 €
Befestigungsset Compact für GFK-Becken Einlaufdüse 2" ohne Kugel, 10 cm PVC-Rohr, Muffe DA 50 Einlegeteil 50 x 1½" und Schlauchtülle, fertig verklebt	G 500.010.274	21,25 €

Zubehör für LED-Einbau-Scheinwerfer



Bezeichnung	Artikel Nr.	Preis inkl. MwSt.
Trafo für Aqua-de-light Scheinwerfer vergossener Sicherheitstrafo nach VDE 0570 Pri: 230 V, 50-60 Hz, Sec: 12 V, Schutzart IP 65 Schraubklemmen und Kabelverschraubungen		
für 1 Scheinwerfer, 36 Watt	G 500.020.290	93,95 €
für 2 Scheinwerfer, 72 Watt	G 500.010.291	173,95 €
für 4 Scheinwerfer, 144 Watt	G 500.010.295	299,95 €
Sicherheitstrafo für Aqua-de-light RGB, 36 Watt	G 500.010.298	104,95 €
Aqua-de-light Shark Unterwasser-Kabelverbinder	G 500.010.296	24,95 €
Aqua-de-light Shark Kabel-Gummidichtung	G 500.010.297	12,95 €

Einhänge-Halogenscheinwerfer

Bezeichnung	Artikel Nr.	Preis inkl. MwSt.
Einhänge-Halogen-Scheinwerfer aus Kunststoff inkl. 4 Farbscheiben rot, gelb, grün, blau, zum Nachrüsten für Stahlwandbecken ohne HP-Handlauf, steckerfertig montiert, inkl. Trafo, Kabellänge 7 m, 75 W/12 V	C 502.010.189	139,95 €

LED-Unterwasserscheinwerfer

Bezeichnung	Artikel Nr.	Preis inkl. MwSt.
LED-Unterwasserscheinwerfer aus ABS für Aufstellbecken Befestigung an einer Einlaufdüse. RGB Farblicht 180 LED, 280 Lumen, 7 Farben und 3 verschiedenen Programme. Farbwahl durch schnelles Ein-/Aussschalten oder per Fernbedienung. 6 m Kabel; Trafo 230/12 V	S 500.010.300	229,95 €

LED-Magnet-Scheinwerfer

Bezeichnung	Artikel Nr.	Preis inkl. MwSt.
LED-Magnet-Scheinwerfer Set Der ideale Scheinwerfer zum Nachrüsten und zur universellen Montage in allen Stahlmantelbecken. Durch einen zweiten Magneten auch einsetzbar bei Quick-Up/ Folienpools. Lange Betriebsdauer (ca. 30.000 Std.), niedriger Stromverbrauch. Größe 8 cm Ø, ausgestattet mit 6 LEDs, Farbe: warm-weiß, inkl. 5,5 m Kabel und Transformator 230/12V, Leistung 19 Watt, entspricht 100 Watt Halogen, auch außerhalb des Wassers einsetzbar	S 502.010.270	99,95 €

Einbaunischen und Zubehör für Unterwasserscheinwerfer

Bezeichnung	Artikel Nr.	Preis inkl. MwSt.
Einbaunische komplett für Unterwasserscheinwerfer 300 W, 2 x 50 W, 2 x 65 W, Power-LED 12 x 3 Watt + 24 x 3 W Unterwasserlautsprecher	G 540.500.840	203,95 €
Flanschsatz für Einbaunische, komplett mit Dichtungen	G 540.500.850	67,95 €
Einbaunische für Fertigbecken, komplett mit Stehbolzen und Konterflansch	G 540.500.970	301,95 €
Scheinwerfereinsatz 300 Watt, 12 V, mit 2,50 m Kabel	G 540.500.860	321,95 €
Scheinwerfereinsatz 2 x 50 Watt Halostar, 12 V, mit 2,50 m Kabel	G 540.500.870	394,95 €
POWER-LED Scheinwerfereinsatz 24 x 3 Watt, weiß, 12 V DC	H 540.501.300	1.499,00 €
POWER-LED Scheinwerfereinsatz 24 x 3 Watt, blau, 12 V DC	H 540.501.310	1.499,00 €
POWER-LED Scheinwerfereinsatz 24 x 3 Watt, RGB, 12 V DC	H 540.501.320	1.539,00 €
POWER-LED Scheinwerfereinsatz 12 x 3 Watt, weiß, 12 V DC	H 540.501.330	799,00 €
POWER-LED Scheinwerfereinsatz 12 x 3 Watt, blau, 12 V DC	H 540.501.340	799,00 €
POWER-LED Scheinwerfereinsatz 12 x 3 Watt, RGB, 12 V DC	H 540.501.350	819,00 €

Einbaunische komplett für Unterwasserscheinwerfer 50 W, 12 V	G 540.500.890	135,95 €
Flanschsatz für Einbaunische für Halogenscheinwerfer, komplett mit Dichtungen	G 540.500.900	32,50 €
Halogen-Unterwasserscheinwerfer GS-geprüft, für Einbaunische, 50 W, 12 V	G 540.500.910	239,95 €
POWER-LED Scheinwerfereinsatz Spot weiß, 4 x 3 W, 30° Blende V4A	H 540.501.360	339,95 €
POWER-LED Scheinwerfereinsatz Spot blau, 4 x 3 W, 30° Blende V4A	H 540.501.370	339,95 €
POWER-LED Scheinwerfereinsatz Spot RGB, 4 x 3 W, 30° Blende V4A	H 540.501.380	339,95 €

Einbaunische komplett für Power-LED	H 540.501.390	142,50 €
POWER-LED Scheinwerfereinsatz weiß, mit Platine 12 x 3W, 12 V	H 540.501.400	639,00 €
POWER-LED Scheinwerfereinsatz blau, mit Platine 12 x 3W, 12 V	H 540.501.410	639,00 €
POWER-LED Scheinwerfereinsatz RGB, mit Platine 12 x 3W, 12 V	H 540.501.420	659,00 €

LED-Scheinwerfer

Bezeichnung	Artikel Nr.	Preis inkl. MwSt.
Midi-LED-Scheinwerfereinsatz mit Blende V4A Ø 71 mm und Kontermutter G 1½"		
POWER-LED Scheinwerfereinsatz Spot weiß, 4 x 3 W, 50°	H 540.501.430	345,95 €
POWER-LED Scheinwerfereinsatz Spot blau, 4 x 3 W, 50°	H 540.501.440	345,95 €
POWER-LED Scheinwerfereinsatz Spot RGB, 4 x 3 W, 50°	H 540.501.450	345,95 €
Verteilerdose mit rechteckigem Deckel	G 540.501.460	132,50 €

Transformatoren

Bezeichnung	Artikel Nr.	Preis inkl. MwSt.
50 VA 12 V, 1 sekundärseitiger Anschluss	G 540.501.230	122,50 €
100 VA 12 V, 2 sekundärseitige Anschlüsse	G 540.501.240	158,95 €
100 VA 12 V, 1 sekundärseitiger Anschluss	G 504.501.245	145,95 €
200 VA 12 V, 2 sekundärseitige Anschlüsse	G 504.501.250	320,95 €
300 VA 12 V, 1 sekundärseitiger Anschluss	G 504.501.255	247,95 €
600 VA 12 V, 2 sekundärseitige Anschlüsse	G 540.501.260	323,95 €

Vorschalt und Netzgeräte für Power-LED

Bezeichnung	Artikel Nr.	Preis inkl. MwSt.
Netzgerät für 1 Power-LED 24 x 3 W, 12 V DC oder 2 LED Scheinwerfer 12 x 3 W oder 8 Power-LED 4 x 3 W monochrom	H 504.501.470	384,95 €
Vorschaltgerät für 1 Power-LED 24 x 3 W, 12 V DC oder 2 LED Scheinwerfer 12 x 3 W oder 8 Power-LED 4 x 3 W RBB	H 540.501.471	879,00 €
Netzgerät für 4 Power-LED 4 x 3 W, monochrom	H 504.501.472	339,95 €
Funkempfängermodul + Antenne und Kabel für Farbwechsel	H 504.501.473	234,95 €
Funkfernbedienung für Farbwechsel	H 540.501.474	283,95 €
DMX Einsteckmodul für Farbwechsel	H 504.501.475	248,95 €



Scheinwerfer Edelstahl

Bezeichnung	Artikel Nr.	Preis inkl. MwSt.
Unterswassercheinwerfer 300 W aus V4A für Betonbecken, bestehend aus Einbauteil und Einsatz 300 W, 12 V	C 540.500.810	459,95 €
Flanschsatz für UWS V4A für Folien- und Fertigbecken, bestehend aus Flansch, EPDM Dichtungen und Schrauben	C 540.500.820	91,95 €
Kabelanschluss und Verteilerdose V2A mit 2 seitlichen Anschlüssen M25 IG, und 1 Anschluss ¾" IG im Boden	C 540.500.821	122,50 €
Werkzeug für Lampenwechsel zum schnellen und sicheren Wechsel der Glühlampen	C 540.500.830	71,50 €

Zubehör für Scheinwerfer



Bezeichnung	Artikel Nr.	Preis inkl. MwSt.
Sicherheitstrafo		
75 W/230 V/12 V/IP 65 inklusive 2 m Kabel	D 502.010.194	74,95 €
150 W/230 V/12 V/IP 65 inklusive 2 m Kabel	D 502.010.195	109,95 €
300 W/230 V/12 V/IP 65 inklusive 2 m Kabel	D 502.010.181	169,95 €
600 W/230 V/12 V/IP 65 inklusive 2 m Kabel	D 502.010.182	249,95 €
900 W/230 V/12 V/IP 65	D 502.010.193	399,95 €
Ersatzlampen		
300 W, 12 V, PAR 56	B 502.010.185	29,95 €
75 W, 12 V, Halogen	B 502.010.196	15,95 €
50 W, 12 V, Halogen	B 502.010.198	15,95 €



Dekorationsleuchten ›loon‹ mit Farbwechsel



Der Leuchtkörper ist aus weißem, unzerbrechlichem Polyethylen hergestellt. Die Akkus, einmal aufgeladen, erreichen eine Leuchtdauer von bis zu 20 Stunden (Ladestation ist im Lieferumfang enthalten). Chlorbeständig und UV-stabil, IP 68. Mit Aufbewahrungstasche.

Bezeichnung	Artikel Nr.	Preis inkl. MwSt.
Platoon Ø 350 x 270 mm	C 500.010.306	169,95 €
Kokoon Ø 290 x 320 mm	C 500.010.307	169,95 €
Balloon Ø 350 mm	C 500.010.308	169,95 €
Droop Ø 280 x 300 mm	C 500.010.309	169,95 €
Solarladestation für Dekorationsleuchten ›loon›	G 500.010.316	119,95 €

Dekorationsleuchten ›Chill Lite‹ mit Farbwechsel

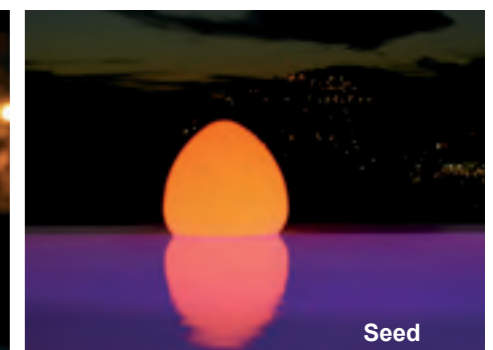
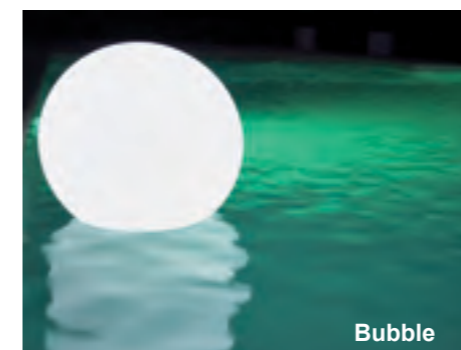

Der Leuchtkörper ist aus weißem, unzerbrechlichem Polyethylen hergestellt. Farbwechsel in den Farben Rot, Grün, Blau und Weiß. Leuchtdauer bis zu 10 Stunden. Chlorbeständig und UV-stabil, IP 68.



Bezeichnung	Artikel Nr.	Preis inkl. MwSt.
Bubble Ø 250 mm	C 500.010.310	89,95 €
Tripple Bubble Ø 250 mm, 3er-Pack	C 500.010.311	259,95 €
Kube 250 mm	C 500.010.312	109,95 €
Seed 250 x 270 mm	C 500.010.313	109,95 €
Fernbedienung	C 500.010.314	29,95 €

Schwimmbadattraktionen Der Unterschied liegt im Detail

Ob Sportbecken oder kindergerechte Becken, Wellness-Oase oder Erlebnisbad – der Unterschied liegt in den Ausstattungsdetails. Durch eine beinahe endlose Auswahl an Accessoires erfüllen wir so gut wie alle Wünsche und verwandeln Ihren Pool in eine Erlebnis-, Wellness- oder Fitness-Oase – individuell abgestimmt auf Ihre Wünsche und Anforderungen.



Stil-Attraktionen

Bodensprudel-Anlagen schaffen nicht nur ein prickelndes Badevergnügen, wenn unzählige kleine Luftbläschen sich ihren Weg über den Körper bahnen, sondern sind auch optisch ein wertvolles Highlight für jeden Pool. Der durch die vielen Luftbläschen entstehende Champagner-Effekt kann mit spezieller Beleuchtung noch unterstrichen werden – das harmonische Zusammenspiel von Bewegung und Licht unterstreicht das stimmungsvolle Pool-Ambiente.

Wellness-Attraktionen

Integrierte technische Raffinessen wie Wasserfälle, Nacken- und Schwall-duschen, Luftsprudelliegen und Massageanlagen sind heutzutage in einer schönen Pool-Landschaft kaum mehr wegzudenken und bieten dem Schwimmbadbesitzer neben stilvollem Blickfang auch zusätzlichen Komfort und ungleich mehr Badevergnügen.



Fitness-Attraktionen

Mit hobby-pool Gegenstrom- und Jetanlagen verwandeln Sie Ihr Becken auf Knopfdruck in ein Sportbecken, in dem Sie endlos schwimmen können, ohne jemals kehrtmachen zu müssen.

INFINITY Gegenstromanlagen powered by



Zum Wandeinbau in alle Schwimmbecken-Ausführungen als Attraktion, zur Fitness, als Wellen- oder Luftperlbad, Unterwassermassage, Schwimmen ohne Wende.

Power Swim

Über eine Vielzahl von umlaufenden Öffnungen am Düsengehäuse wird das Wasser mit sehr geringer Strömung von der Jet-Pumpe angesaugt und mit einem kräftigen Strahl – über die regelbare Düse – in das Schwimmbecken zurückgeführt. Der pneumatische Ein-/Ausschalter und die Regelung für das prickelnde Luftperlbad befinden sich im Düsengehäuse



Bezeichnung	Artikel Nr.	Preis inkl. MwSt.
Vormontagesatz bestehend aus Kunststoff-Einbaugehäuse, Spannring, Schrauben und Dichtungen, für Power Swim, Smart	C 531.100.028	349,95 €
Fertigmontagesatz komplett mit schwenk- und regulierbarer Düse und Schrauben, eckiger Blende, Saug- und Druckleitung DN 50", Haltegriffe	C 531.100.023	1.959,00 €
400 Volt, 2,9/2,2 kW (P1/P2), Pumpenleistung 45 m³/h	C 531.100.022	1.959,00 €

Power Fun

Über den umlaufenden Ringkanal im Gehäuse wird das Wasser mit geringer Strömung der Jet-Pumpe zu- und unter hohem Druck durch die Düse zurückgeführt. Ein-/Ausschalter unter Wasser durch Pneumatiktafter. Förderstrom regulierbar, prickelndes Luftperlbad zuschaltbar.



Bezeichnung	Artikel Nr.	Preis inkl. MwSt.
Vormontagesatz bestehend aus Kunststoff-Einbaugehäuse, Kugelhähnen, Spannring, Schrauben und Dichtungen, für Power Fun/Badu Jet classic	G 502.010.113	549,00 €
Fertigmontagesatz komplett mit schwenk- und regulierbarer Düse und Schrauben, Abdeckblende, Rechteckblende, Saug- und Druckleitung DN 50",	G 531.100.025	2.799,00 €
230 Volt, 2,9/2,2 kW (P1/P2), Pumpenleistung 54 m³/h	G 531.100.024	2.699,00 €

inklusive Massageschlauch (VK-Wert 89,95 €)

Gegenstromanlagen

Zum Wandeinbau in alle Schwimmbecken-Ausführungen als Attraktion, zur Fitness, als Wellen- oder Luftperlbäd, Unterwassermassage, Schwimmen ohne Wende.

Badu Jet vogue

Blickfang dieser Anlage ist eine hochwertige Edelstahlblende, die durch ein fließendes und homogenes Design besticht. Für ein wohliges Ambiente sorgt eine eingebaute LED-Leuchte, die wie auch der pneumatische Ein-/Ausschalter und die Regelung für das prickelnde Luftperlbäd, vom Becken aus bedient werden können.



Bezeichnung	Artikel Nr.	Preis inkl. MwSt.
Vormontagesatz bestehend aus Kunststoff-Einbaugehäuse, Spannring, Schrauben und Dichtungen, für Power Swim, Smart	C 531.100.028	349,95 €
Fertigmontagesatz komplett mit schwenk- und regulierbarer Düse, Saug- und Druckleitung DN 50 / DN 65 230 Volt, 2,9/2,2 kW (P1/P2), Pumpenleistung 54 m³/h 400 Volt, 3,3/2,6 kW (P1/P2), Pumpenleistung 58 m³/h	G 531.100.030 G 531.100.029	3.315,00 € 3.195,00 €

Badu Jet wave

Als optische Alternative zur BADU Jet vogue besticht die BADU Jet wave durch eine ansprechende Abdeckblende aus hochwertigem Kunststoff. Für ein wohliges Ambiente sorgt eine eingebaute LED-Leuchte. Ein-/Ausschalter unter Wasser durch Pneumatiktaster. Förderstrom regulierbar, prickelndes Luftperlbäd zuschaltbar.



Bezeichnung	Artikel Nr.	Preis inkl. MwSt.
Vormontagesatz bestehend aus Kunststoff-Einbaugehäuse, Spannring, Schrauben und Dichtungen, für Power Swim, Smart	C 531.100.028	349,95 €
Fertigmontagesatz komplett mit schwenk- und regulierbarer Düse, inklusive LED-Beleuchtung, Abdeckblende, Rechteckblende, Saugleitung DN 80, Druckleitung DN 65 230 Volt, 2,9/3,0 kW (P1/P2), Pumpenleistung 54 m³/h 400 Volt, 3,3/3,0 kW (P1/P2), Pumpenleistung 58 m³/h	G 531.100.031 G 531.100.032	2.585,00 € 2.469,00 €

Badu Jet primavera

Die Leistungsstarke Einbau-Anlage BADU Jet Primavera bietet aus zwei schwenkbaren Düsen einen stufenlos regulierbaren Volumenstrom, den Sie an Ihre persönlichen Bedürfnisse perfekt anpassen können. Vom ausdauernden Schwimmen bis zum stimulierenden Wellnessprogramm erfüllt die Anlage alle Wünsche. Ein integriertes LED-Ambientelicht setzt stimmungsvolle Akzente im Pool, welches optional in Multicolor abwechslungsreiche Lichtspiele bietet



Bezeichnung	Artikel Nr.	Preis inkl. MwSt.
Vormontagesatz bestehend aus Kunststoff-Einbaugehäuse, Kugelhähnen, Spannring, Schrauben und Dichtungen.	G 531.100.052	595,00 €
Fertigmontagesatz komplett mit 2 schwenk- und regulierbaren Düsen und Schrauben, Abdeckblende, mit LED-Licht weiß 230 Volt, 3,9/3,0 kW (P1/P2), Pumpenleistung 75 m³/h 400 Volt, 3,8/3,0 kW (P1/P2), Pumpenleistung 75 m³/h	G 531.100.053 G 531.100.054	3.569,00 € 3.449,00 €

Unverbindliche Preisempfehlung in € inkl. MwSt. · Technische Änderungen und Irrtum vorbehalten.

Das sportlich attraktive Design der neuen Einhänge-Gegenstrom-Schwimmanlagen Badu®Jet perla, Badu®Jet riva und Badu®Jet stella setzt in jedem Becken neue Akzente.

Die Düsen der drei Anlagen sind allseitig um 60 Grad schwenkbar. Der Volumenstrom ist an den Düsen regulierbar. Durch Drehen des Ein-/Aus-Schalters lassen sich prickelnde Luftperlen an der Auströmdüse erzeugen. Mit dem zweiten Schalter wird das standardmäßig integrierte LED-Ambientelicht der Anlage bedient. Die Beleuchtung wird wahlweise als weißes Licht oder in Multicolor eingebaut. Als optionales Zubehör stehen Massageschläuche und -aufsätze in gewohntem Umfang zur Verfügung.

Einhänge-Gegenstromanlagen



Bezeichnung	Artikel Nr.	Preis inkl. MwSt.
Badu Jet perla komplett mit schwenkbarer und regulierbarer Düse Ø 40 mm, Pumpenleistung 40 m³/h		
perla mit weißen LED, 230 V	G 531.100.036	2.365,00 €
perla mit Multicolor LED, 230 V	G 531.100.042	2.529,00 €
perla mit weißen LED, 400 V	G 531.100.037	2.305,00 €
perla mit Multicolor LED, 400 V	G 531.100.043	2.469,00 €
Badu Jet riva komplett mit schwenkbarer und regulierbarer Düse Ø 40 mm, Pumpenleistung 58 m³/h		
riva mit weißen LED, 230 V	G 531.100.038	2.975,00 €
riva mit Multicolor LED, 230 V	G 531.100.044	3.135,00 €
riva mit weißen LED, 400 V	G 531.100.039	2.915,00 €
riva mit Multicolor LED, 400 V	G 531.100.045	3.075,00 €
Badu Jet stella komplett mit zwei schwenkbaren und regulierbaren Düsen Ø 40 mm, Pumpenleistung 75 m³/h		
stella mit weißen LED, 400 V	G 531.100.041	3.395,00 €
stella mit Multicolor LED, 400 V	G 531.100.040	3.559,00 €
Stützfuß für Einhänge-Gegenstromanlagen	G 531.100.050	179,95 €
Dekoreinlage Holz-Optik	G 531.100.051	364,95 €



Technische Daten bei 50 Hz	Badu Jet perla	Badu jet riva	Badu Jet stella
Förderstrom Pumpe (m³/h)	40/40	58/54	75
Spannung (V)	3N ~ 400/230 V 1 ~ 230 V	3N ~ 400/230 V 1 ~ 230 V	3N ~ 400/230 V
Leistungsaufnahme P1 (kW)	2,10/2,30	3,30/2,90	3,80
Leistungsabgabe P2 (kW)	1,60/1,60	2,60/2,20	3,00
Ausströmdruck Düse (bar)	0,90/0,90	1,10/1,00	1,00
Massagedruck max. (bar)	1,20/1,20	1,60/1,60	1,60
Anzahl Düsen Ø 40 mm (Stück)	1/1	1/1	2

Unverbindliche Preisempfehlung in € inkl. MwSt. · Technische Änderungen und Irrtum vorbehalten.

Gegenstromanlagen



Einhängen-Gegenstromanlagen

Bezeichnung	Artikel Nr.	Preis inkl. MwSt.
PowerJet Eine äußerst preisgünstige und zuverlässige Einhängen-Gegenstrom-Schwimmanlage, besonders geeignet für Aufstellbecken. Nur in 230 V lieferbar. Düse Ø 28 mm, regulierbar Pumpenleistung: 21 m³/h, 230 Volt, 1,1/0,75 kW (P1/P2)	G 502.010.120	1.249,00 €
Stützfuß für PowerJet	G 501.010.118	179,95 €

Einbau-Gegenstromanlage

Unsere Gegenstromanlage ist für alle Rechteckbecken sowie eingebaute Rund-, Acht- und Ovalformbecken ab 3,50 m Durchmesser geeignet



Bezeichnung	Artikel Nr.	Preis inkl. MwSt.
Aqua Flow Jet Armatur rechteckig aus Kunststoff, Pumpenleistung ca. 30 m³/h, 230 V, P1 1,2 kW, P2 0,8 kW, PN Schaltung		
Aqua FlowJet ohne Luftregulierung	G 531.100.033	899,00 €
Aqua FlowJet mit Luftregulierung	G 531.100.046	999,00 €

hobby pool Einbau-Gegenstromanlagen Power Jet



Bezeichnung	Artikel Nr.	Preis inkl. MwSt.
Einbausatz Power-Jet plus 45/plus 60 Kunststoff-Einbaugehäuse, Folienflansch, Schrauben und Dichtungen, für plus 45/plus 60	C 502.010.131	399,95 €
Power-Jet plus 45 Armatur rechteckig mit angeformten Handgriff aus Kunststoff, Pumpenleistung ca. 45 m³/h, 400 V, P1 3,3 kW, P2 2,6 kW, PN-Schaltung	C 502.010.130	1.849,00 €
Power-Jet plus 60 Armatur rechteckig mit angeformten Handgriff aus Kunststoff, Pumpe: Nadorself 60, Pumpenleistung ca. 60 m³/h/6m WS selbstansaugend, 400 V P1 3,0 kW, PN-Schaltung, Steuerkasten, kompakte oder getrennte Montage der Pumpe möglich inkl. 2 Kugelhähnen Ø 63 mm und Reduzierungen	C 502.010.137	1.999,00 €
Massageschlauch für alle Power-Jet Gegenstromanlagen 1,50 m Länge	C 540.500.050	56,95 €

Gegenstromanlage Taifun

zum Einbau in die Beckenwand mit runder Blende aus Edelstahl V4A und direkt angeflanschter Pumpe aus Rotguss. Ausstattung: Mengenregulierbare Düse und einstellbares Luftperlbad; Bedienung: Pneumatikschalter und Luftregler im Gehäuse integriert und vom Becken zu bedienen



Bezeichnung	Artikel Nr.	Preis inkl. MwSt.
Einbausatz Taifun 240 mm	H 540.501.600	655,00 €
Flanschringsatz für Einbausatz Taifun, Taifun Duo	H 540.501.601	71,50 €
Anschlusssatz Typ Taifun rund 2,6 kW, DS, komplett mit RG-Pumpe, Pumpenleistung ca. 63 m³/h, Anschlussarmatur, PN-Schaltung und Anschlusselementen	H 540.501.602	2.965,00 €

Gegenstromanlage Taifun DUO

zum Einbau in die Beckenwand mit runder Blende aus Edelstahl V4A und Anschlusselementen. Ausstattung: Zwei mengenregulierbare und richtungsverstellbare Düsen und einstellbares Luftperlbad; Bedienung: Pneumatikschalter und Luftregler im Gehäuse integriert und vom Becken zu bedienen



Bezeichnung	Artikel Nr.	Preis inkl. MwSt.
Einbausatz Taifun Duo 240 mm	H 540.501.603	739,00 €
Flanschringsatz für Einbausatz Taifun Duo	H 540.501.601	71,50 €
Anschlusssatz Typ Taifun Duo 2,6 kW, DS komplett mit RG-Pumpe, Pumpenleistung ca. 63 m³/h, Anschlussarmatur, PN-Schaltung und Anschlusselementen	H 540.501.604	3.605,00 €
Haltegriff V4A für Taifun und Taifun Duo	H 540.501.605	260,95 €

Gegenstromanlagen und Massageanlagen

in verschiedenen Modellen und Ausführungen lieferbar. Preis auf Anfrage.



Schwalleduschen und Zubehör aus Edelstahl

Bezeichnung	Artikel Nr.	Preis inkl. MwSt.
Schwalledusche weiß , Schlitzbreite 340 mm aus V4A, Höhe 800 mm, Rohr Ø 63 mm, Anschluss R 2½"	B 540.500.670	899,00 €
Abdeckrosette weiß, Ø 63 mm	B 540.500.700	169,95 €
Einbauteil Druckseite aus V4A, Anschluss R 2½" IG, mit Erdungsanschluss Plattenmaß 197 x 142 mm, für Folienbecken	B 540.500.740	699,00 €
Einbauteil Saugseite aus V4A, komplett mit Antiwirbeldeckel Ø 285 mm für Folienbecken	B 540.500.760	619,00 €
Pneumatische Schaltungen 1,1 kW, 400 V, zum Einschalten der Attraktion über einen PN-Druckschalter vom Becken aus. Lieferumfang: Schaltkasten, Mauerdurchführung aus V2A, Pneumatikschalter aus V2A	B 540.500.780	849,00 €



Schwallduschen

Bezeichnung	Artikel Nr.	Preis inkl. MwSt.
Einbausatz für Schwallduschen und Wasserkanonen	H 540.501.700	569,00 €
Schwalldusche Standard V4A komplett mit RG-Pumpe 2,6 kW, DS	H 540.501.701	5.069,00 €
Schwalldusche Standard Midi V4A komplett mit RG-Pumpe 2,6 kW, DS	H 540.501.702	4.649,00 €
Schwalldusche Rondo V4A komplett mit RG-Pumpe 2,6 kW, DS	H 540.501.703	7.639,00 €
Schwalldusche Rondo Midi V4A komplett mit RG-Pumpe 2,6 kW, DS	H 540.501.704	5.885,00 €



Zubehör für Massagedüsen, Schwallduschen und Luftsprudel-Attraktionen

Bezeichnung	Artikel Nr.	Preis inkl. MwSt.
Einbautopf PN-Schalter	H 540.501.712	101,95 €
Flanschsatz für Einbautopf PN-Schalter und Sensorschalter	H 540.501.713	35,95 €
PN-Schaltereinsatz mit 5,00 m PN-Schlauch	H 540.501.714	124,95 €
Einbautopf Sensorschalter (240 mm) mit Reduktion	H 540.501.715	119,95 €
Sensorschaltereinsatz	H 540.501.716	184,50 €

PN-Schaltungen und Sensorschaltungen



Bezeichnung	Artikel Nr.	Preis inkl. MwSt.
PN-Schaltung 230 / 400 V, DS für 2.6 kW-Pumpen	H 540.501.717	426,95 €
PN-Schaltung 0,5 und 0,9 kW, 230 V für Luftsprudelsitz	H 540.501.718	214,95 €
Schaltung für Sensorschalter 2.6 kW, 5,5 - 8,5 A	H 540.501.719	459,95 €



FILTERANLAGEN

INFINITY

Innovative Technik, die punktet

Infinity-Filteranlagen – ausgestattet mit der neuesten Pumpentechnik



- Extrem leise Power
- Leistungsstärke von 10 bis 30 m³/h
- Perfekte variable Anschluss-technik
- Beste Filtration
- Großer Vorfilter



INFINITY Sandfilteranlagen Serie i-Star HP

Filteranlage HP, 6-Wege-Ventil 1½", Manometer, selbstansaugende Pumpe Infinity i-Star (TÜV/GS/CE) mit Vorfilter auf einer Palette montiert komplett verrohrt und vorinstalliert. Anschlüsse Ø 63/Ø 50 bzw 2"

Bezeichnung	Pumpenleistung (6mWS)	empf. max. Beckengröße	Artikel Nr.	Preis inkl. MwSt.
HP 400 i-Star Kunststoffkessel, geteilt Ø 400 mm Pumpe Infinity i-Star 10 0,3 kW P2, 230 V	10 m³/h	35 m³	B 530.600.160	999,00 €
HP 400 i-Star Heizfilteranlage (230 V)			B 530.600.043	2.299,00 €
HP 500 i-Star Kunststoffkessel, geteilt Ø 500 mm Pumpe Infinity i-Star 13 0,45 kW P2, 230 V	13 m³/h	45 m³	B 530.600.161	1.199,00 €
HP 500 i-Star Heizfilteranlage (230 V)			B 530.600.044	2.499,00 €
HP 600 i-Star Kunststoffkessel, geteilt Ø 600 mm Pumpe Infinity i-Star 17 0,65 kW P2, 230 V	17 m³/h	60 m³	B 530.600.162	1.299,00 €
HP 600 i-Star Heizfilteranlage (230 V)			B 530.600.045	2.599,00 €

Alle Filteranlagen mit den i-Star Pumpen 17, 22, 26 und 30 auf Bestellung auch mit 400 V lieferbar!

Unverbindliche Preisempfehlung in € inkl. MwSt. · Technische Änderungen und Irrtum vorbehalten.

INFINITY Sandfilteranlagen i-Star GFK

Infinity Serie Columba

Filterkessel aus glasfaserverstärktem Kunststoff mit Revisionsöffnung Restwasserentleerungsventil. Wasserverteilung durch Filterkreuz, 6-Wege Side-Mount-Ventil, Manometer, Pumpe i-Star, Anschlüsse Ø 63 / Ø 50 / 2"

Farbe: Silbermetallic.



Bezeichnung	Pumpenleistung (6mWS)	empf. max. Beckengröße	Artikel Nr.	Preis inkl. MwSt.
Kessel Ø 520 mm Pumpe i-Star 13 230 V, 0,45 kW P2 Höhe Filterkessel 720 mm, Anschluss 1 ½"	13 m³/h	45 m³	B 530.600.180	1.249,00 €
Kessel Ø 640 mm Pumpe i-Star 17 230 V, 0,65 kW P2 Höhe Filterkessel 820 mm, Anschluss 1 ½"	17 m³/h	60 m³	B 530.600.181	1.399,00 €
Kessel Ø 760 mm Pumpe i-Star 22 230 V, 0,80 kW P2 Höhe Filterkessel 920 mm, Anschluss 2"	22 m³/h	80 m³	B 530.600.182	1.799,00 €

Infinity Serie Corvus

Filterkessel aus glasfaserverstärktem Kunststoff mit Revisionsöffnung, Restwasserentleerungsventil. Wasserverteilung durch Filterkreuz, 6-Wege Side-Mount-Ventil, Manometer; Pumpe i-Star, Anschlüsse Ø 63 / Ø 50 / 2", Klarsichtdeckel mit Filtersockel.



Bezeichnung	Pumpenleistung (6mWS)	empf. max. Beckengröße	Artikel Nr.	Preis inkl. MwSt.
Kessel Ø 520 mm Pumpe i-Star 13 230 V, 0,45 kW P2 Höhe Filterkessel 740 mm, Anschluss 1 ½"	13 m³/h	45 m³	B 530.600.183	1.349,00 €
Kessel Ø 640 mm Pumpe i-Star 17 230 V, 0,65 kW P2 Höhe Filterkessel 810 mm, Anschluss 1 ½"	17 m³/h	60 m³	B 530.600.184	1.499,00 €
Kessel Ø 720 mm Pumpe i-Star 22 230 V, 0,80 kW P2 Höhe Filterkessel 910 mm, Anschluss 2"	22 m³/h	80 m³	B 530.600.185	1.849,00 €
Kessel Ø 840 mm Pumpe i-Star 26 230 V, 1,00 kW P2 Höhe Filterkessel 970 mm, Anschluss 2"	26 m³/h	104 m³	B 530.600.186	1.999,00 €

Alle Filteranlagen mit den i-Star Pumpen 17, 22, 26 und 30 auf Bestellung auch mit 400 V lieferbar!

Unverbindliche Preisempfehlung in € inkl. MwSt. · Technische Änderungen und Irrtum vorbehalten.

Infinity Serie Virgo

Filterkessel aus glasfaserverstärktem Kunststoff mit Revisionsöffnung Restwasserentleerungsventil. Wasserverteilung durch Filterkreuz, 6-Wege Side-Mount-Ventil, Manometer, Pumpe i-Star, Anschlüsse Ø 63 / Ø 50 / 2" **Farbe: Silbermetalllic.**



Bezeichnung	Pumpenleistung (6mWS)	empf. max. Beckengröße	Artikel Nr.	Preis inkl. MwSt.
Kessel Ø 610 mm Pumpe i-Star 17 230 V, 0,65 kW P2 Höhe Filterkessel 1.300 mm, Anschluss 1 1/2"	17 m³/h	60 m³	B 530.600.187	1.999,00 €
Kessel Ø 765 mm Pumpe i-Star 22 230 V, 0,80 kW P2 Höhe Filterkessel 1.500 mm, Anschluss 1 1/2"	22 m³/h	80 m³	B 530.600.188	2.499,00 €
Kessel Ø 910 mm Pumpe i-Star 30 230 V, 1,30 kW P2 Höhe Filterkessel 1.690 mm, Anschluss 2"	30 m³/h	120 m³	B 530.600.189	3.099,00 €

Alle Filteranlagen mit den i-Star Pumpen 17, 22, 26 und 30 auf Bestellung auch mit 400 V lieferbar!

Infinity Serie HP i-Plus Top-Mount

Kunststoffkessel (Farbe: grau), Manometer, Filterpalette, selbstansaugende Pumpe mit Vorfilter 230 V. Anschlüsse Ø 50 / 1 1/2" **Alle Filteranlagen nicht vormontiert.**



Bezeichnung	Pumpenleistung (6mWS)	empf. max. Beckengröße	Artikel Nr.	Preis inkl. MwSt.
HP 30 i-Plus Kessel Ø 300 mm 6-Wege-Top-Mount Ventil Pumpe i-Plus 55	5,5 m³/h	25 m³	B 530.600.107	459,95 €
HP 39 i-Plus Kessel Ø 390 mm 6-Wege-Top-Mount Ventil Pumpe i-Plus 70	7 m³/h	35 m³	B 530.600.108	499,95 €
HP 47 i-Plus Kessel Ø 470 mm 6-Wege-Top-Mount Ventil Pumpe i-Plus 90	9 m³/h	45 m³	B 530.600.109	599,00 €

Infinity Serie i-Plus

Filterbehälter geteilt, 6-Wege-Ventil 1 1/2", Manometer, selbstansaugende Pumpe mit Vorfilter, 230 V. Anschlüsse Ø 50 / 1 1/2" **Auf einer Palette montiert, komplett verrohrt und vorinstalliert.**



Bezeichnung	Pumpenleistung (6mWS)	empf. max. Beckengröße	Artikel Nr.	Preis inkl. MwSt.
i-Plus 350 Kunststoffkessel geteilt, Ø 350 mm Pumpe i-Plus 70, 230 V	7 m³/h	35 m³	B 530.600.117	759,00 €
i-Plus 400 Kunststoffkessel geteilt, Ø 400 mm Pumpe i-Plus 90, 230 V	9 m³/h	45 m³	B 530.600.118	859,00 €

Unverbindliche Preisempfehlung in € inkl. MwSt. · Technische Änderungen und Irrtum vorbehalten.

Serie HP Top-Mount

Kunststoffkessel (Farbe: grau), Manometer, Filterpalette, selbstansaugende Pumpe mit Vorfilter 230 V. **Alle Filteranlagen nicht vormontiert.**



Bezeichnung	Pumpenleistung (8mWS)	empf. max. Beckengröße	Artikel Nr.	Preis inkl. MwSt.
HP 30/A4 Kessel Ø 300 mm 6-Wege-Top-Mount Ventil Pumpe Aquaplus 4 Anschluss 38 mm	4 m³/h	16 m³	B 502.010.481	349,95 €
HP 39/A6 Kessel Ø 390 mm 6-Wege-Top-Mount Ventil Pumpe Aquaplus 6 Anschluss 38 mm	6 m³/h	25 m³	B 502.010.482	399,95 €
HP 47/A8 Kessel Ø 470 mm 6-Wege-Top-Mount Ventil Pumpe Aquaplus 8 Anschluss 38 mm	8 m³/h	35 m³	B 502.010.483	499,95 €
HP 47/A11 Kessel Ø 470 mm 6-Wege-Top-Mount Ventil Pumpe Aquaplus 11 Anschluss 38 mm	11 m³/h	45 m³	B 530.600.123	529,00 €
HP 30/P4 Kessel Ø 300 mm 6-Wege-Top-Mount Ventil Pumpe Primo 4 Anschluss 38 mm/ 1 1/2"	4 m³/h	16 m³	B 502.010.484	399,95 €
HP 39/P6 Kessel Ø 390 mm 6-Wege-Top-Mount Ventil Pumpe Primo 6 Anschluss 38 mm/ 1 1/2"	6 m³/h	25 m³	B 502.010.485	459,95 €

Serie HP Side-Mount

Filterbehälter geteilt, 6-Wege-Ventil 1 1/2", Manometer, selbstansaugende Pumpe mit Vorfilter, 230 V. **Auf einer Palette montiert, komplett verrohrt und vorinstalliert.**



Bezeichnung	Pumpenleistung (8mWS)	empf. max. Beckengröße	Artikel Nr.	Preis inkl. MwSt.
HP 350/A6 Kunststoffkessel geteilt, Ø 350 mm Pumpe AquaPlus 6 230 V Anschluss 1 1/2"	6 m³/h	25 m³	B 530.600.104	699,00 €
HP 400/A8 Kunststoffkessel geteilt, Ø 400 mm Pumpe AquaPlus 8 230 V Anschluss 1 1/2"	8 m³/h	35 m³	B 530.600.105	799,00 €
HP 500/A11 Kunststoffkessel geteilt, Ø 500 mm Pumpe AquaPlus 11 230 V Anschluss 1 1/2"	11 m³/h	45 m³	B 530.600.106	899,00 €

Unverbindliche Preisempfehlung in € inkl. MwSt. · Technische Änderungen und Irrtum vorbehalten.

NEUHEIT 2013

Filteranlagen Serie Medium i-plus

Kunststoffkessel Medium Sidemount, 6-Wege-Ventil 1½, Manometer, selbstansaugende Pumpe mit Vorfilter, 230 V. **Auf einer Palette montiert, komplett verrohrt und vorinstalliert**



Bezeichnung	Pumpenleistung (6mWS)	empf. max. Beckengröße	Artikel Nr.	Preis inkl. MwSt.
Medium 400 i-plus Kunststoffkessel Ø 400 mm grau, Filterpumpe i-plus 70, 230 V	7 m³/h	35 m³	B 530.600.170	749,00 €
Medium 500 i-plus Kunststoffkessel Ø 500 mm grau, Filterpumpe i-plus 90, 230 V	9 m³/h	45 m³	B 530.600.175	799,00 €

Filteranlagen Serie Medium Side-Mount

Kunststoffkessel Medium Sidemount, 6-Wege-Ventil 1½, Manometer, selbstansaugende Pumpe mit Vorfilter, 230 V. **Auf einer Palette montiert, komplett verrohrt und vorinstalliert**



Bezeichnung	Pumpenleistung (8mWS)	empf. max. Beckengröße	Artikel Nr.	Preis inkl. MwSt.
Medium 400/A8 Kunststoffkessel Ø 400 mm grau, Filterpumpe Aquaplus 8	8 m³/h	35 m³	B 530.600.171	699,00 €
Medium 500/A11 Kunststoffkessel Ø 500 mm grau, Filterpumpe Aquaplus 11	11 m³/h	40 m³	B 530.600.176	749,00 €
Medium 400/B8 Kunststoffkessel Ø 400 mm grau, Filterpumpe Bettar 8	8 m³/h	35 m³	B 530.600.172	899,00 €
Medium 500/B12 Kunststoffkessel Ø 500 mm grau, Filterpumpe Bettar 12	11 m³/h	45 m³	B 530.600.177	979,00 €



Bezeichnung	Anschlüsse	Artikel Nr.	Preis inkl. MwSt.
Filterbehälter Medium 2-teiliger Kessel aus Polypropylen mit Filterstern, Entleerung und Manometer, Farbe: grau, ohne 6-Wege-Ventil			
Ø 400 mm, Filtersandmenge ca. 60 kg	1 ½"	B 530.600.091	279,95 €
Ø 500 mm, Filtersandmenge ca. 100 kg	1 ½"	B 530.600.092	309,95 €

Unverbindliche Preisempfehlung in € inkl. MwSt. · Technische Änderungen und Irrtum vorbehalten.

Einhänge-Kartuschenanlage



Bezeichnung	Artikel Nr.	Preis inkl. MwSt.
Kartuschenfilteranlage mit eingebautem Schwimmskimmer Leistung ca. 5 m³/h 230 V, einschließlich Vakuumanschluss für Bodenreiner verklebt unverklebt	G 502.010.215 G 502.010.214	569,00 € 569,00 €
Textilkartusche für Filter (Paar) für Filter 502.010.215/502.010.214	G 502.010.209	67,95 €
Einhänge-Kartuschenfilteranlage für Stahlmantelbecken bis 16 m³ Inhalt, inkl. Schutztrafo und Schraubfilterkartusche Pumpenleistung 2 m³/h Pumpenleistung 4 m³/h	B 502.010.207 B 502.010.208	139,95 € 169,95 €

Ersatz-Filterkartuschen



Höhe	Ø Innen	Ø Außen	Artikel Nr.	Preis inkl. MwSt.
200 mm	55 mm	110 mm	B 502.010.228	13,95 €
200 mm	50 mm	110 mm	B 502.010.222	13,95 €
170 mm, Schraubfilterkartusche IG	40 mm	110 mm	B 502.010.223	15,95 €
138 mm, 2er Pack	50 mm	105 mm	B 502.010.224	15,95 €
100 mm	50 mm	110 mm	B 502.010.225	12,95 €
90 mm, 2 er Pack	28 mm	78 mm	B 502.010.226	11,95 €
80 mm, 3 er Pack	45 mm	82 mm	B 502.010.227	15,95 €

Filterbehälter



Bezeichnung	Anschlüsse	Artikel Nr.	Preis inkl. MwSt.
Filterbehälter HP 30 - HP 47 Kunststoffkessel (Farbe grau) mit Filterstern, Entleerung und Manometer, Top-Mount-Ventil und Filterpalette			
Ø 300 mm, 6-Wege-Ventil	1 ½"	B 502.010.443	169,95 €
Ø 390 mm, 6-Wege-Ventil	1 ½"	B 502.010.445	219,95 €
Ø 470 mm, 6-Wege-Ventil	1 ½"	B 502.010.447	299,95 €



Bezeichnung	Anschlüsse	Artikel Nr.	Preis inkl. MwSt.
Filterbehälter HP 2-teiliger Kessel aus Polypropylen mit Filterstern, Entleerung und Manometer, Farbe: blau, ohne 6-Wege-Ventil			
Ø 350 mm	1 ½"	B 502.010.468	319,95 €
Ø 400 mm	1 ½"	B 502.010.421	379,95 €
Ø 500 mm	1 ½"	B 502.010.422	489,95 €
Ø 600 mm	1 ½"	B 502.010.428	619,00 €

Unverbindliche Preisempfehlung in € inkl. MwSt. · Technische Änderungen und Irrtum vorbehalten.

INFINITY Filterbehälter GFK

Filterkessel aus glasfaserverstärktem Kunststoff mit Revisionsöffnung, Restwasserentleerungsventil, Wasserverteiler durch Filterkreuz, 6-Wege-Ventil, Manometer, Farbe: silbermetallic



Bezeichnung	Anschlüsse	Artikel Nr.	Preis inkl. MwSt.
Columba Ø 520 mm Höhe Filterkessel 720 mm	1 1/2"	D 530.600.080	749,00 €
Columba Ø 640 mm Höhe Filterkessel 820 mm	1 1/2"	D 530.600.081	819,00 €
Columba Ø 760 mm Höhe Filterkessel 920 mm	2"	D 530.600.082	1.199,00 €

Corvus Ø 520 mm Höhe Filterkessel 740 mm	1 1/2"	D 530.600.083	839,00 €
Corvus Ø 640 mm Höhe Filterkessel 810 mm	1 1/2"	D 530.600.084	939,00 €
Corvus Ø 720 mm Höhe Filterkessel 910 mm	2"	D 530.600.085	1.249,00 €
Corvus Ø 840 mm Höhe Filterkessel 970 mm	2"	D 530.600.086	1.359,00 €

Virgo Ø 610 mm Höhe Filterkessel 1300 mm	1 1/2"	D 530.600.087	1.359,00 €
Virgo Ø 765 mm Höhe Filterkessel 1350 mm	2"	D 530.600.088	1.799,00 €
Virgo Ø 910 mm Höhe Filterkessel 1690 mm	2"	D 530.600.089	2.099,00 €

Bezeichnung	A	B	C	D	E	F
Columba 520	770	520	640	1 1/2"	152	427
Columba 640	880	640	750	1 1/2"	152	452
Columba 760	940	760	810	2"	145	515
Corvus 520	775	520	685	1 1/2"	120	550
Corvus 640	810	640	720	1 1/2"	120	575
Corvus 720	930	720	840	2"	145	700
Corvus 840	990	840	900	2"	145	725
Virgo 610	1430	610	1300	1 1/2"	152	717
Virgo 765	1555	765	1425	2"	230	875
Virgo 910	1770	910	1640	2"	230	880

Unverbindliche Preisempfehlung in € inkl. MwSt. · Technische Änderungen und Irrtum vorbehalten.

Rückspülventile und Ventile manuell

Bezeichnung	Artikel Nr.	Preis inkl. MwSt.
6-Wege-Ventilsatz 1 1/2" verklebt Farbe: schwarz	C 502.010.429	91,95 €
6-Wege-Ventilsatz 1 1/2" unverklebt Farbe: schwarz	C 540.201.460	89,95 €

Automatische Rückspülventile

Bezeichnung	Artikel Nr.	Preis inkl. MwSt.
Badu Easytronic mit Badumat Vollautomatische elektronische Rückspülsteuerung auf 6-Wege-Ventil montiert. Die Rückspülung kann automatisch (Zeitschaltuhr) oder manuell ausgelöst werden.	S 540.201.525 S 540.201.526	882,00 € 912,00 €
Badu Pressuretronic mit Badumat wie vor, jedoch zusätzlich mit direkter Ansteuerung einer Filterpumpe bis 1,0 kW.	S 540.201.527 S 540.201.528	1012,00 € 1.042,00 €

Filtermaterial

Bezeichnung	Artikel Nr.	Preis inkl. MwSt.
Quarzsand 0,4 - 0,8 mm, 25 kg	E 502.010.392	15,95 €
Quarzsand 0,7 - 1,2 mm, 25 kg	E 502.010.394	15,95 €
Quarzsand 1,0 - 2,0 mm, 25 kg	E 540.201.370	15,95 €
Quarzsand 2,0 - 3,0 mm, 25 kg	E 540.201.380	15,95 €
Quarzsand 3,0 - 6,0 mm, 25 kg	E 540.201.390	15,95 €
Quarzsand 0,4 - 0,8 mm, 25 kg (40 Sack à 25 kg = 1 Palette)		499,95 €

Filtermaterial Spezial

- Zeolit – Die bessere Alternative zu Filterquarzsand
- 100 % natürliches Kristallgittergestein ersetzt die Quarzsandkörnung 0,4 - 0,8 mm
 - Kristallklarer Poolinhalt; durch die dreidimensionale Wabenstruktur wird das Wasser viel effizienter gereinigt
 - Entgiftet belastetes Poolwasser, entfernt toxisches Ammoniak, absorbiert Schwermetalle (z.B. Kupfer), aber auch Eisen
 - Verhindert unangenehme Gerüche; Ammoniumverbindungen und Chloride werden im Filter zurückgehalten
 - Eignet sich besonders in Kombination mit Wasserpflege saness

Bezeichnung	Artikel Nr.	Preis inkl. MwSt.
Zeolit 0,5 - 1,0 mm, 25 kg	E 502.010.923	49,95 €

Typ/Ø	Füllmenge	Typ/Ø	Füllmenge	Typ/Ø	Füllmenge	Typ/Ø	Füllmenge	Typ/Ø	Füllmenge
Columba 520	75 kg	Corvus 520	100 kg	Virgo 610	375 kg	HP 30	25 kg	HP 350	35 kg
Columba 640	105 kg	Corvus 640	120 kg	Virgo 765	500 kg	HP 39	50 kg	HP 400	50 kg
Columba 760	175 kg	Corvus 720	175 kg	Virgo 910	850 kg	HP 47	75 kg	HP 500	75 kg
		Corvus 840	255 kg					HP 600	100 kg

Unverbindliche Preisempfehlung in € inkl. MwSt. · Technische Änderungen und Irrtum vorbehalten.

INFINITY

powered by **speck pumpen**

Innovative Technik, die punktet

NEUHEIT 2013



Filterpumpen i-Star Efficiency

- einfache Bedienung über Bedienoberfläche mit LED-Display
- 3 verschieden programmierbare Drehzahlen
- einstellbare Geschwindigkeiten von 1.000 - 2.830 Umdrehungen
- voreingestellte Drehzahlen: 2.000, 2.400, 2.800
- einstellbarer automatischer Ansaugmodus bei Pumpenstart
- Energieeinsparung durch niedrigere Drehzahleinstellung
- inklusive Anschlusskabel und Verkabelung für externe Steuerung
- 5 Jahre Infinity-Premium-Garantie (ausgenommen Verschleißteile)

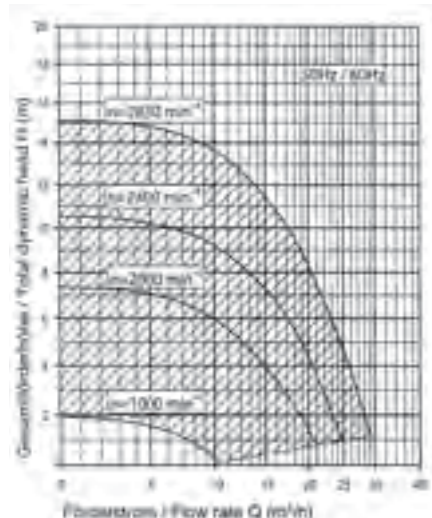

Bezeichnung	Pumpenleistung (8mWS)	empf. max. Beckengröße	Artikel Nr.	Preis inkl. MwSt.
Infinity Efficiency selbstansaugend mit Vorfilter, 230 V, Anschluss 63/50 u. 2"	6 - 14 m³/h	30 bis 70 m³	G 502.010.680	999,00 €

Filterpumpen Infinity i-Plus

- Leistungsstärke von 5,5 bis 9 m³/h
- Perfekte variable Anschlusstechnik
- Beste Filtration
- Mehr Komfort und Sicherheit durch Netztrennschalter
- 5 Jahre Infinity-Premium-Garantie (ausgenommen Verschleißteile)



Bezeichnung	Pumpenleistung (6mWS)	empf. max. Beckengröße	Artikel Nr.	Preis inkl. MwSt.
Infinity i-Plus 55 selbstansaugende Pumpe mit Vorfilter, 230 V, 0,30 kW Anschluss Ø 50 mm	5,5 m³/h	25 m³	C 502.010.640	289,95 €
Infinity i-Plus 70 selbstansaugende Pumpe mit Vorfilter, 230 V, 0,45 kW Anschluss Ø 50 mm	7 m³/h	35 m³	C 502.010.641	299,95 €
Infinity i-Plus 90 selbstansaugende Pumpe mit Vorfilter, 230 V, 0,65 kW Anschluss Ø 50 mm	9 m³/h	45 m³	C 502.010.642	319,95 €

Unverbindliche Preisempfehlung in € inkl. MwSt. · Technische Änderungen und Irrtum vorbehalten.

Filterpumpen Infinity i-Star INFINITY

powered by **speck pumpen**

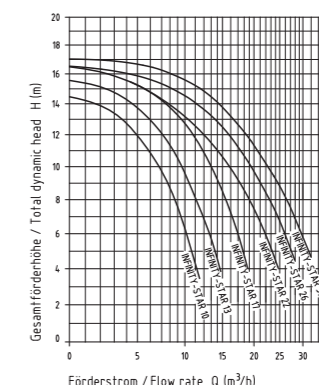

Extrem leise Power

Die i-Star-Pumpe ist durch das runde Pumpengehäuse geräuschoptimiert und daher leiser als herkömmliche Pumpen.

Leistungsstärke von 10 bis 30 m³/h

Das i-Star Sortiment ist außerordentlich leistungsstark und deckt mit sechs Pumpentypen und mit einer Gehäusegröße Durchflussleistungen von 10 bis 30 m³/h ab.

Perfekte variable Anschlusstechnik

Mehr Komfort und Sicherheit durch Netztrennschalter am Wechselstrommotor, 3 m Sicherheitskabel, Werkzeug zum Öffnen des Rotrings.

Beste Filtration

Optimiertes Fassungsvermögen des Fasernfängers/Vorfilters mit 4,5 l.

Langlebig und nachhaltig

5 Jahre Infinity-Premium-Garantie (ausgenommen Verschleißteile)

Bezeichnung	Anschlüsse	Pumpenleistung (6mWS)	empf. max. Beckengröße	Artikel Nr.	Preis inkl. MwSt.
Infinity i-Star 10 selbstansaugend mit Vorfilter, 230 V, 0,30 kW	Ø 63/50 mm 2"	10 m³/h	35 m³	C 502.010.630	459,95 €
Infinity i-Star 13 selbstansaugend mit Vorfilter, 230 V, 0,45 kW	Ø 63/50 mm 2"	13 m³/h	45 m³	C 502.010.631	499,95 €
Infinity i-Star 17 selbstansaugend mit Vorfilter, 230 V, 0,65 kW	Ø 63/50 mm 2"	17 m³/h	60 m³	C 502.010.632	559,00 €
Infinity i-Star 17 selbstansaugend mit Vorfilter, 400 V, 0,65 kW	Ø 63/50 mm 2"	17 m³/h	60 m³	C 502.010.636	559,00 €
Infinity i-Star 22 selbstansaugend mit Vorfilter, 230 V, 0,80 kW	Ø 63/50 mm 2"	22 m³/h	80 m³	C 502.010.633	599,00 €
Infinity i-Star 22 selbstansaugend mit Vorfilter, 400 V, 0,80 kW	Ø 63/50 mm 2"	22 m³/h	80 m³	C 502.010.637	599,00 €
Infinity i-Star 26 selbstansaugend mit Vorfilter, 230 V, 1,00kW	Ø 63/50 mm 2"	26 m³/h	104 m³	C 502.010.634	729,00 €
Infinity i-Star 26 selbstansaugend mit Vorfilter, 40 0V, 1,00 kW	Ø 63/50 mm 2"	26 m³/h	104 m³	C 502.010.638	729,00 €
Infinity i-Star 30 selbstansaugend mit Vorfilter, 230 V, 1,30 kW	Ø 63/50 mm 2"	30 m³/h	120 m³	C 502.010.635	879,00 €
Infinity i-Star 30 selbstansaugend mit Vorfilter, 400 V, 1,30 kW	Ø 63/50 mm 2"	30 m³/h	120 m³	C 502.010.639	879,00 €

Unverbindliche Preisempfehlung in € inkl. MwSt. · Technische Änderungen und Irrtum vorbehalten.

Filterpumpen AquaPlus



Bezeichnung	Pumpenleistung (8mWS)	empf. max. Beckengröße	Artikel Nr.	Preis inkl. MwSt.
AquaPlus 4 selbstansaugend mit Vorfilter, 230 V, 0,18 kW Anschlüsse Ø 38 mm	4 m³/h	15 m³	C 502.010.450	219,95 €
AquaPlus 6 selbstansaugend mit Vorfilter, 230 V, 0,25 kW Anschlüsse Ø 38 mm	6 m³/h	25 m³	C 502.010.451	249,95 €
AquaPlus 8 selbstansaugend mit Vorfilter, 230 V, 0,40 kW Anschlüsse Ø 38 mm	8 m³/h	35 m³	C 502.010.454	269,95 €
AquaPlus 11 selbstansaugende mit Vorfilter, 230 V, 0,45 kW Anschlüsse Ø 38 mm	11 m³/h	45 m³	C 502.010.457	299,95 €

NEUHEIT 2013

Filterpumpen AquaMaster



Bezeichnung	Pumpenleistung (8mWS)	empf. max. Beckengröße	Artikel Nr.	Preis inkl. MwSt.
AquaMaster 14 selbstansaugend mit Vorfilter, 230 V, 0,45 kW Anschlüsse Ø 50 mm	14 m³/h	50 m³	C 502.010.690	369,95 €
AquaMaster 17 selbstansaugend mit Vorfilter, 230 V, 0,65 kW Anschlüsse Ø 63 mm	17 m³/h	60 m³	C 502.010.691	399,95 €

Filterpumpen Primo



Bezeichnung	Pumpenleistung (8mWS)	empf. max. Beckengröße	Artikel Nr.	Preis inkl. MwSt.
Primo 4 selbstansaugend mit Vorfilter, 230 V, 0,18 kW Anschlüsse Ø 38 mm/ 1 1/2"	4 m³/h	15 m³	C 502.010.455	259,95 €
Primo 6 selbstansaugend mit Vorfilter, 230 V, 0,25 kW Anschlüsse Ø 38 mm/ 1 1/2"	6 m³/h	25 m³	C 502.010.456	289,95 €

Filterpumpen Badu Magic



Bezeichnung	Pumpenleistung (8mWS)	empf. max. Beckengröße	Artikel Nr.	Preis inkl. MwSt.
Badu Magic 6 selbstansaugend mit Vorfilter, 230 V, 0,25 kW Anschlüsse Ø 50 mm	6 m³/h	25 m³	C 502.010.550	339,95 €
Badu Magic 8 selbstansaugend mit Vorfilter, 230 V, 0,40 kW Anschlüsse Ø 50 mm	8 m³/h	35 m³	C 502.010.558	359,95 €
Badu Magic 11 selbstansaugend mit Vorfilter, 230 V, 0,45 kW Anschlüsse Ø 50 mm	11 m³/h	45 m³	C 502.010.540	379,95 €

Filterpumpen Bettar



Bezeichnung	Pumpenleistung (8mWS)	empf. max. Beckengröße	Artikel Nr.	Preis inkl. MwSt.
Bettar 8 selbstansaugend mit Vorfilter, 230 V, 0,58 / 0,30 kW Anschlüsse Ø 63/50 mm	8 m³/h	30 m³	C 502.010.436	479,95 €
Bettar 12 selbstansaugend mit Vorfilter, 230 V, 0,65 / 0,45 kW Anschlüsse Ø 63/50 mm	11 m³/h	40 m³	C 502.010.427	529,00 €
Bettar 14 selbstansaugend mit Vorfilter, 230 V, 0,97 / 0,65 kW Anschlüsse Ø 63/50 mm	14 m³/h	55 m³	C 502.010.439	589,00 €



Filterpumpen Badu Eco Touch Pro

Bezeichnung	Pumpenleistung (8mWS)	empf. max. Beckengröße	Artikel Nr.	Preis inkl. MwSt.
Badu Eco Touch selbstansaugend mit Vorfilter, 230 V, Anschlüsse 1 1/2"	6 bis 14 m³	30 bis 70 m³	G 502.010.660	1.019,00 €

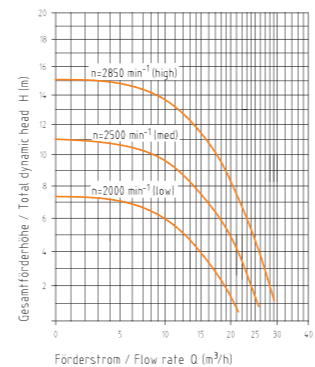

Die langsame Drehzahl – 2.000 U/min. = 10 m³/h, 0,40 kW – ist ideal für den Spar-Filterbetrieb. Die mittlere Drehzahl – 2.500 U/min = 16 m³/h, 0,70 kW – ist die richtige Drehzahl im Dauerbetrieb. Die hohe Drehzahl – 2.850 U/min = 22 m³/h, 1,5 kW – ist ideal für den Betrieb der Solaranlage und für den Rückspülvorgang. Die Drehzahlen können individuell an Ihre Beckenhydraulik vor Ort angepasst werden von 1000 U/min bis 2830 U/min (Leistungsaufnahme von 0,08 bis ca. 1,05 kW)

Alle Pumpen werden ohne Kabel und Stecker geliefert, um sicher zu stellen, dass auch eine entsprechende Installation und Prüfung durch den Elektro-Fachmann gewährleistet wird. (Fehlerschutzschalter Typ A)

Filterpumpen Badu



Badu 90 /20 - 30



Bezeichnung	Pumpenleistung (8mWS)	empf. max. Beckengröße	Artikel Nr.	Preis inkl. MwSt.
Badu 90/7 selbstansaugend mit Vorfilter, 230 V, 0,30 kW Anschlüsse 1 1/2"	7 m³/h	30 m³	G 502.010.423	639,00 €
Badu 90/11 selbstansaugend mit Vorfilter, 230 V, 0,45 kW Anschlüsse 1 1/2"	11 m³/h	40 m³	G 502.010.424	689,00 €
Badu 90/11 selbstansaugend mit Vorfilter, 400 V, 0,45 kW Anschlüsse 1 1/2"	11 m³/h	40 m³	G 502.010.425	649,00 €
Badu 90/13 selbstansaugend mit Vorfilter, 230 V, 0,55 kW Anschlüsse 2"	14 m³/h	55 m³	G 502.010.426	699,00 €
Badu 90/13 selbstansaugend mit Vorfilter, 400 V, 0,55 kW Anschlüsse 2"	14 m³/h	55 m³	G 502.010.430	689,00 €
Badu 90/15 selbstansaugend mit Vorfilter, 230 V, 0,75 kW Anschlüsse 2"	17 m³/h	65 m³	G 540.202.025	759,00 €
Badu 90/15 selbstansaugend mit Vorfilter, 400 V, 0,75 kW Anschlüsse 2"	17 m³	65 m³	G 540.202.030	715,00 €
Badu 90/20 selbstansaugend mit Vorfilter, 230 V, 1,00 kW Anschlüsse 2"	20 m³/h	80 m³	G 540.202.000	815,00 €
Badu 90/20 selbstansaugend mit Vorfilter, 400 V, 1,00 kW Anschlüsse 2"	20 m³/h	80 m³	G 540.202.001	729,00 €
Badu 90/25 selbstansaugend mit Vorfilter, 230 V, 1,30 kW Anschlüsse 2"	26 m³/h	100 m³	G 540.202.045	1.139,00 €
Badu 90/25 selbstansaugend mit Vorfilter, 400 V, 1,30 kW Anschlüsse 2"	26 m³/h	100 m³	G 540.202.046	1.049,00 €
Badu 90/30 selbstansaugend mit Vorfilter, 230 V, 1,50 kW Anschlüsse 2"	31 m³/h	120 m³	G 540.202.055	1.239,00 €

Filterpumpen Badu Resort 30 - 110 auf Anfrage erhältlich!

Unverbindliche Preisempfehlung in € inkl. MwSt. · Technische Änderungen und Irrtum vorbehalten.

Schwimmbadsteuerungen



Bezeichnung	Artikel Nr.	Preis inkl. MwSt.
Infinity Pool control 230 analog Filter- und Heizungs- oder Solarsteuerung mit Schaltuhr, für 230 V Filterpumpen Anschlussmöglichkeit: Schwallbehältersteuerung, Rückspülsteuerung, Dosiertechnik Schutzart: IP65, inkl. Wasserfühler mit 5 m Kabel	G 540.201.875	439,95 €
Infinity Pool control 400 analog Filter- und Heizungs- oder Solarsteuerung mit Schaltuhr, für 400 V Filterpumpen Anschlussmöglichkeit: Schwallbehältersteuerung, Rückspülsteuerung, Dosiertechnik Schutzart: IP65, inkl. Wasserfühler mit 5 m Kabel	G 540.201.876	519,00 €
Infinity Pool control 230 digital Digitale Filter-, Heizungs- oder Solarsteuerung für 230 V Filterpumpen Intuitive Benutzerführung mit LC Display beleuchtet. Anzeige der einzelnen Betriebszustände. Anschlussmöglichkeiten für Rinnentanksteuerung, Rückspülsteuerung und Dosiertechnik. Schutzart: IP65, inkl. Wasserfühler mit 5 m Kabel.	G 540.201.877	559,00 €
Infinity Pool control 400 digital Digitale Filter-, Heizungs- oder Solarsteuerung für 400 V Filterpumpen Intuitive Benutzerführung mit LC Display beleuchtet. Anzeige der einzelnen Betriebszustände. Anschlussmöglichkeiten für Rinnentanksteuerung, Rückspülsteuerung und Dosiertechnik. Schutzart: IP65, inkl. Wasserfühler mit 5 m Kabel.	G 540.201.878	619,00 €
Infinity Temperaturregler Solar-Temperaturdifferenzregelung zum direkten Anschluss einer Pumpe 230 V bzw. eines Motorventils, inkl. Wasserfühler mit Befestigungsschelle	G 540.201.879	259,95 €

Zubehör für Infinity-Steuerungen

Bezeichnung	Artikel Nr.	Preis inkl. MwSt.
Tauchhülse verchromt R 1/2" AG, Tauchtiefe 30 mm	G 502.010.013	30,95 €
Solar-Anlegefühler mit 10 m Kabel zur Messung der Solaranlagentemperatur	G 540.201.905	25,95 €
PVC T-Stück 50 mm x 1/2"	F 531.000.010	6,75 €

Automatische Niveauregulierung

Bezeichnung	Artikel Nr.	Preis inkl. MwSt.
Niveauregulierung BNR 200 – 230 V bestehend aus Elektronik-Steuergerät, Befestigungsschiene und Magnet-Niveauschalter, Ein-/Ausschaltverzögerung: 15 bzw. 20 Sek. Standardkabellänge. 5,00 m, max. Kabellänge 100 m Magnet-Niveauschalter mit 12 V versorgt, inkl. Magnetventil	S 540.201.532	455,95 €
Niveauregulierung BNR 55 – 230 V bestehend aus Elektronik-Steuergerät, Befestigungsschiene und Niveausonde Ein-/Ausschaltverzögerung: 15 bzw. 20 Sek. Standardkabellänge. 5,00 m, max. Kabellänge 100 m Niveausonde mit 12 V versorgt	S 540.201.523	359,95 €
Magnetventil 1/2" – 230 V passend zu BNR 55	S 540.201.524	107,95 €

Unverbindliche Preisempfehlung in € inkl. MwSt. · Technische Änderungen und Irrtum vorbehalten.



Filterboxen

aus GFK zum Erdbau der Filteranlage, grüner Deckel aufklappbar und arretierbar, 5 Ausgänge Ø 50 mm.

Bezeichnung	Artikel Nr.	Preis inkl. MwSt.
Länge 1000 x B 1000 x H 900 mm Filter bis Ø 500 mm	B 530.600.015	1.099,00 €
Länge 1200 x B 1000 x H 925 mm Filter bis Ø 650 mm	B 530.600.016	1.399,00 €

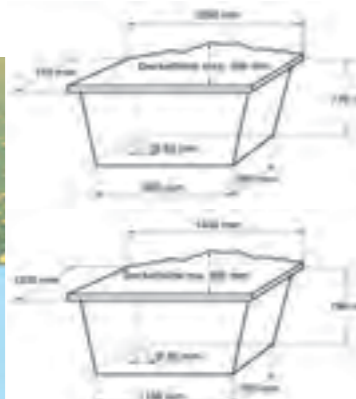

Technischacht

Technischacht aus GFK mit Abdeckung in Felsoptik mit Bodenablauf Ø 500 mm

Bezeichnung	Artikel Nr.	Preis inkl. MwSt.
Technischacht Gr. 1 800 x 560 x 770 mm, für Filteranlagen bis Kessel Ø 450 mm	G 503.010.169	729,00 €
Technischacht Gr. 2 1150 x 970 x 730 mm, für Filteranlagen bis Kessel Ø 600 mm	G 503.010.170	1.349,00 €



Universalabdeckung in Felsoptik

Felsenimitat aus GFK, Boden offen, Deckel abnehmbar

Bezeichnung	Artikel Nr.	Preis inkl. MwSt.
Farbe: granitgrau		
für Filteranlagen bis Kessel bis Ø 320	W 503.010.167	459,95 €
für Filteranlagen bis Kessel bis Ø 350	W 503.010.163	649,00 €
für Filteranlagen bis Kessel bis Ø 500	W 503.010.165	819,00 €
Farbe: Sandstein		
für Filteranlagen bis Kessel bis Ø 320	W 503.010.162	459,95 €
für Filteranlagen bis Kessel bis Ø 350	W 503.010.160	649,00 €
für Filteranlagen bis Kessel bis Ø 500	W 503.010.166	819,00 €

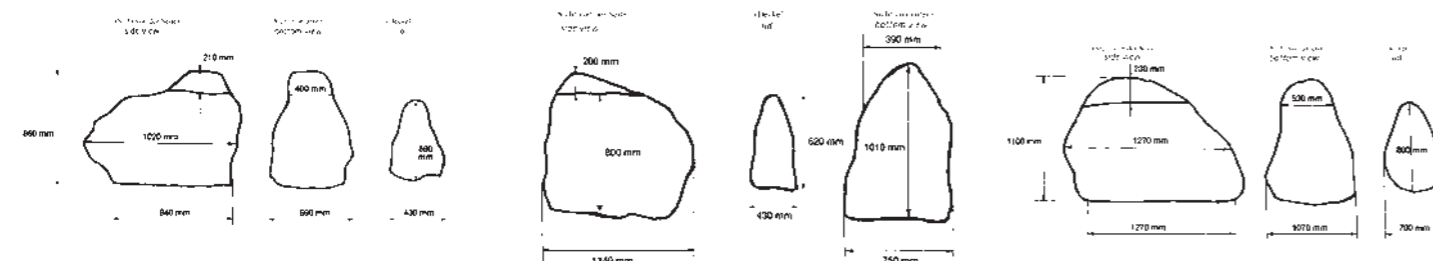

WASSERERWÄRMUNG

Wassererwärmung

Viele Schwimmbadbesitzer haben den Wunsch, in warmem Wasser zu baden. Ob »warm« nun 21 oder 28°C heißt, ist individuell unterschiedlich. Welche Möglichkeiten gibt es, um dies zu erreichen?



Solarabsorber

Verlängern Sie die Badesaison, indem Sie die Sonne anzapfen! Ohne zusätzlichen Energieaufwand erreichen Sie durch die Montage einer Solaranlage innerhalb kurzer Zeit eine deutliche Erwärmung Ihres Schwimmbadwassers. Die Solarabsorber werden in die Rücklaufleitung (zwischen Sandfilteranlage und Einlaufdüse) integriert.

Wärmetauscher

Wollen Sie von der Sonne unabhängig sein, dann wählen Sie einen Wärmetauscher, der an die vorhandene Hausheizung angeschlossen wird. Das Heizungswasser fließt auf der einen Seite durch eine Spirale, das Schwimmbadwasser fließt um diese Spirale herum und erwärmt sich. Die Temperatur wird elektronisch gemessen und der Tauscher schaltet sich automatisch ab, wenn die gewünschte Temperatur erreicht ist.

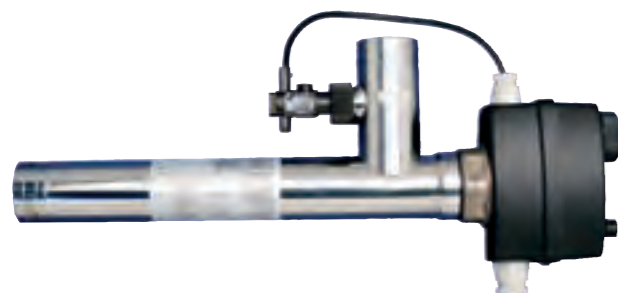

Elektroheizer

Eine Alternative zur Beheizung von sehr kleinen Schwimmbecken oder Whirlpools etc. Nur dann zu empfehlen, wenn es keine andere Lösung gibt.



Mit einer Wärmepumpe verlängern Sie Ihre Badesaison ganz entscheidend.

Sie sind eine echte Alternative zu Elektrowärmetauschern und sind in den Betriebskosten wesentlich günstiger. Gegenüber dem Gebrauch von Solarsystemen haben Sie den Vorteil, nicht auf die Sonne angewiesen zu sein. Eine Kombination aus Solarabsorbern und einer Wärmepumpe ist natürlich jederzeit möglich.

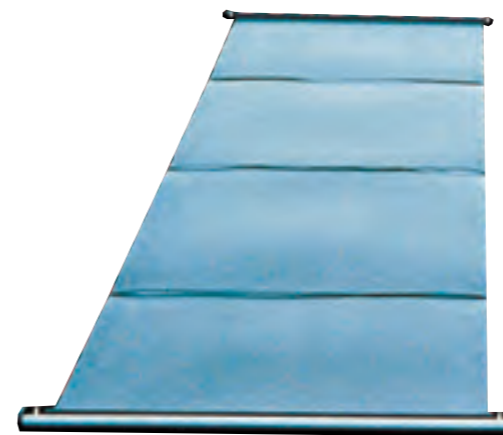

Soladur S

Erwärmen Sie das Schwimmbadwasser mit Solartechnik zum Nulltarif

Details zur Anforderung an die Sandfilteranlage (Filterleistung in m³/h, erzielbare Wegstrecke und Höhendifferenz) erhalten Sie von Ihrem hobby pool-Fachhändler.

Dimensionierung: In Mitteleuropa sollte die Solarabsorberfläche 1:1 der Beckenoberfläche entsprechen. Wird das Becken mit einer Abdeckung gegen Wärmeverlust geschützt, reduziert sich die Absorberfläche auf 60 Prozent der Beckenoberfläche. Aus der nachstehenden Tabelle können Sie entnehmen, welche Absorberfläche für Ihr Becken benötigt wird. Sollte die Fläche des gewählten Solarabsorbersets nicht ausreichend sein, werden die Sets jeweils mit einem Ergänzungsmodul erweitert, um die abgelesene/errechnete Fläche zu erzielen.

Verlängern Sie die Badesaison, indem Sie die Sonne anzapfen! Ohne zusätzlichen Energieaufwand erreichen Sie durch die Montage einer Solaranlage innerhalb kurzer Zeit eine deutliche Erwärmung Ihres Schwimmbadwassers. Die Solarabsorber werden in die Rücklaufleitung (zwischen Sandfilteranlage und Einlaufdüse) integriert.

Soladur 2er-Sets

erzielte Absorberfläche	Länge	Zubehör inklusive	Artikel Nr.	Preis inkl. MwSt.
4,80 m²	2 m	2x Solarabsorber 2 m x 1,20 m, + Systemzubehör	B 401.110.100	549,00 €
7,20 m²	3 m	2x Solarabsorber 3 m x 1,20 m, + Systemzubehör	B 401.110.101	639,00 €
9,60 m²	4 m	2x Solarabsorber 4 m x 1,20 m, + Systemzubehör	B 401.110.102	729,00 €
12,00 m²	5 m	2x Solarabsorber 5 m x 1,20 m, + Systemzubehör	B 401.110.103	829,00 €
14,40 m²	6 m	2x Solarabsorber 6 m x 1,20 m, + Systemzubehör	B 401.110.104	919,00 €
16,80 m²	7 m	2x Solarabsorber 7 m x 1,20 m, + Systemzubehör	B 401.110.105	999,00 €



Lieferumfang Soladur-Set:

- Soladur-S Absorber ■ Verbindungsmuffen ■ Verschlusskappen ■ Schlauchklemmen ■ Bogen 90°

Ergänzungsmodule

erzielte Absorberfläche	Länge	Zubehör inklusive	Artikel Nr.	Preis inkl. MwSt.
2,40 m²	2 m	1x Solarabsorber 2 m x 1,20 m, + Systemzubehör	B 401.110.110	264,95 €
3,60 m²	3 m	1x Solarabsorber 3 m x 1,20 m, + Systemzubehör	B 401.110.111	309,95 €
4,80 m²	4 m	1x Solarabsorber 4 m x 1,20 m, + Systemzubehör	B 401.110.112	359,95 €
6,00 m²	5 m	1x Solarabsorber 5 m x 1,20 m, + Systemzubehör	B 401.110.113	399,95 €
7,20 m²	6 m	1x Solarabsorber 6 m x 1,20 m, + Systemzubehör	B 401.110.114	449,95 €
8,40 m²	7 m	1x Solarabsorber 7 m x 1,20 m, + Systemzubehör	B 401.110.115	499,95 €

Lieferumfang Ergänzungsmodule:

- Soladur-S Absorber ■ Verbindungsmuffen ■ Schlauchklemmen

Elektronische Solarsteuerung

	Artikel Nr.	Preis inkl. MwSt.
für Solarabsorber, mit Temperaturfühler, elektrischer Ventilumstellung 24 V, steckerfertig montiert, Betriebsspannung 230 V, mit 2-Wege-Kugelhahn und T-Stück	G 503.010.412	599,00 €





Durch die Montage einer Solaranlage können Sie die Betriebskosten deutlich reduzieren und die Schwimmbadsaison verlängern. Die Absorber verfügen über einen geringen Widerstand und wandeln die Sonnenenergie innerhalb kurzer Zeit in Wärme um. Die Wassertemperatur wird sich um ca. 3°- 5°C erhöhen.

Soladur-S-Solarabsorber

Soladur Solarabsorber aus Polypropylen, mit Vor- und Rücklaufrohr, Ø 50 mm

Technische Daten	200	300	400	500	600	700
Länge (mm)	2000	3000	4000	5000	6000	7000
Breite (mm)	1200	1200	1200	1200	1200	1200
Dicke (mm)	5	5	5	5	5	5
Fläche (m²)	2,4	3,6	4,8	6,0	7,2	8,4
Gewicht leer (kg)	8,0	10,5	13,0	15,5	18,0	20,5
Gewicht gefüllt (kg)	17	22	27	32	37	42
max. Betriebsdruck (bar)	1,0	1,0	1,0	1,0	1,0	1,0
Druckflussmenge (l/m²/h)	100	100	100	100	100	100
Fördermenge (l/m)	240	360	480	600	720	840
Stillstandstemperatur	80°C	80°C	80°C	80°C	80°C	80°C
Durchflusswiderstand (m) bei 100 l/m²/h	0,010	0,015	0,025	0,04	0,06	0,09

Soladur S

Bezeichnung	Artikel Nr.	Preis inkl. MwSt.
2,00 x 1,20 m	B 401.110.005	249,95 €
3,00 x 1,20 m	B 401.110.006	299,95 €
4,00 x 1,20 m	B 401.110.007	349,95 €
5,00 x 1,20 m	B 401.110.008	399,95 €
6,00 x 1,20 m	B 401.110.009	449,95 €
7,00 x 1,20 m	B 401.110.010	499,95 €
Reparatur-Set: besteht aus: Spezial Kleber 20 g, Primer 10 g, Referenzstück 10x10 cm	B 401.110.070	99,95 €



Unverbindliche Preisempfehlung in € inkl. MwSt. · Technische Änderungen und Irrtum vorbehalten.

Zubehör Soladur

Verbindungsmaterial aus EPDM-Kautschuk mit Gewebeeinlage, Ø 50 mm



Bezeichnung	Artikel Nr.	Preis inkl. MwSt.
Verschlusskappe	D 440.065.241	5,95 €
Verbindungsuffe für Typ S	D 440.065.246	13,95 €
Bogen 90 Grad	D 440.065.243	16,95 €
Dachhalter aus Edelstahl V2A zur Befestigung an Dachsparren, für Ziegeldächer	D 401.110.020	16,95 €
Universal-Befestigungslasche Für alle Dachziegel geeignet, V2A, Länge 700 mm, Breite 18/12 mm	G 401.110.025	12,95 €
Schlauchklemme 50-70 mm aus C7 W2	F 991.413.211	3,35 €
Lochband zur Befestigung von Absorbern. Länge 10 m	G 608.060.005	59,95 €
Isolierschaum Rollenware geschlossenzelliges Material, 10 mm dick, Rollenlänge 50 m, Breite 1,20 m	D 994.310.001	399,95 €
Doppelseitiges Spezialklebeband zum Anbringen des Isolierschaums am Absorber. Rolle 50 m x 50 mm	D 993.100.001	39,95 €
Perlonseil schwarz, Ø 5 mm (Preis pro lfm.)	D 991.350.000	0,99 €
Kunststofföse zum Abspannen des Absorbers mit Perlonseil	D 502.010.050	1,50 €
Schnellentlüfter 3/4" AG, Messing	A 502.010.040	33,95 €
Entleerungshahn Kunststoff, 3/4" AG	D 502.010.048	7,95 €
Reduzierung Ø 50 mm x 3/4" IG	D 502.010.049	5,95 €
PVC T-Stück 50 mm x 1/2" IG	F 531.000.010	6,75 €

Solarsteuerungen



Bezeichnung	Artikel Nr.	Preis inkl. MwSt.
Infinity Temperaturregler Solar-Temperaturdifferenzregelung zum direkten Anschluss einer Pumpe 230 V bzw. eines Motorventils inkl. Wasserfühler mit Befestigungsschelle	G 540.201.879	259,95 €
Solarsteuerung Compact Solarsteuerung 230 V AC (Nicht zur Montage im Freien geeignet – IP40 –!) mit Temperaturdifferenzregelung zum Betrieb der Absorberanlage im Bypass zur Filteranlage, integriert in einen motorisch betriebenen 2-Wege-Kugelhahn aus PVC/U. Ø 50 mm Ø 63 mm (Bestellartikel)	G 509.000.060 G 509.000.061	479,95 € 489,95 €
3-Wege-Stellantrieb 230V / 12V Ø 50 mm	G 401.210.003	429,95 €
3-Wege-Stellantrieb 230V / 12V Ø 63 mm	G 502.010.065	479,95 €
2-Wege-Stellantrieb 230V Ø 50 mm 24 V Ø 50 mm	G 502.010.060 G 502.010.061	319,95 € 309,95 €
Tauchhülse verchromt zu Infinity Solarcontrol	G 502.010.013	30,95 €
Solar-Anlegefühler mit 10 m Kabel zur Messung der Solaranlagentemperatur	G 540.201.905	25,95 €

Unverbindliche Preisempfehlung in € inkl. MwSt. · Technische Änderungen und Irrtum vorbehalten.



Kompletanlage

bestehend aus: Absorber inkl. Verbindungsschläuche, Entlüftung und Entleerung jeweils mit T-Stück. Kleber, Fallstrombremse, T-Stück zum Anschluss an den Filterkreislauf, 3-Wege-Motorventil 230 V, Solarsteuerung So-Pool (ohne Verrohrung und Dachbefestigung).

Bitte bei Bestellung Dachfläche und Typ des Absorbers angeben.

Solarabsorber-Sets

Bezeichnung	Artikel Nr.	Preis inkl. MwSt.
9 Absorber bis 18 m ² Wasseroberfläche	G 530.501.110	2.039,00 €
12 Absorber bis 24 m ² Wasseroberfläche	G 530.501.120	2.479,00 €
16 Absorber bis 32 m ² Wasseroberfläche	G 530.501.130	3.019,00 €
20 Absorber bis 40 m ² Wasseroberfläche	G 530.501.140	3.549,00 €
24 Absorber bis 48 m ² Wasseroberfläche	G 530.501.150	4.079,00 €
28 Absorber bis 56 m ² Wasseroberfläche	G 530.501.160	5.089,00 €
Frachtkosten werden nach Aufwand berechnet		

Solarabsorber aus HDPE für die solare Beheizung des Schwimmbadwassers. Vorteile:

- geringer Druckverlust ca. 0,003 bar bei 200 l/h/m²
- Durchflussmenge: 150 - 50 l/m²/h
- Gewicht: ca. 6 kg/m² - Wasserinhalt 6 l/m²
- Prüfdruck: 4,5 bar bei NT
- Betriebsdruck: bis 1,2 bar bei 40 °C
- Wirkungsgrad: bis ca. 85% - Leistung: 0,85 kW/h/m²
- durchschnittlicher Rechenwert: 0,5 - 0,6 kW/h/m²
- Leerlaufzeit: temperaturbeständig von -50 °C bis +115 °C
- absolut frostsicher
- vollflächig begebar

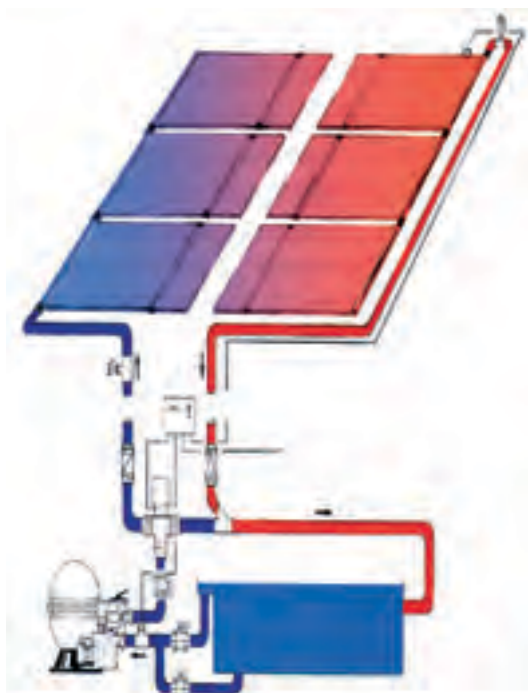

OKU Absorber

Bezeichnung	Artikel Nr.	Preis inkl. MwSt.
mit integriertem Sammelrohr (Typ 1000) Ø 40 mm und 2 Anschlussstutzen Ø 25 mm, 1,32 x 0,82 m (1,08 m ²)	G 530.501.010	123,95 €
mit 4 Anschlussstutzen (Typ 1001) Ø 25 mm, 1,28 x 0,82 m (1,05 m ²)	G 530.501.020	123,95 €
mit integriertem Sammelrohr (Typ 1002) Ø 40 mm beidseitig, 1,36 x 0,82 m (1,12 m ²)	G 530.501.030	123,95 €

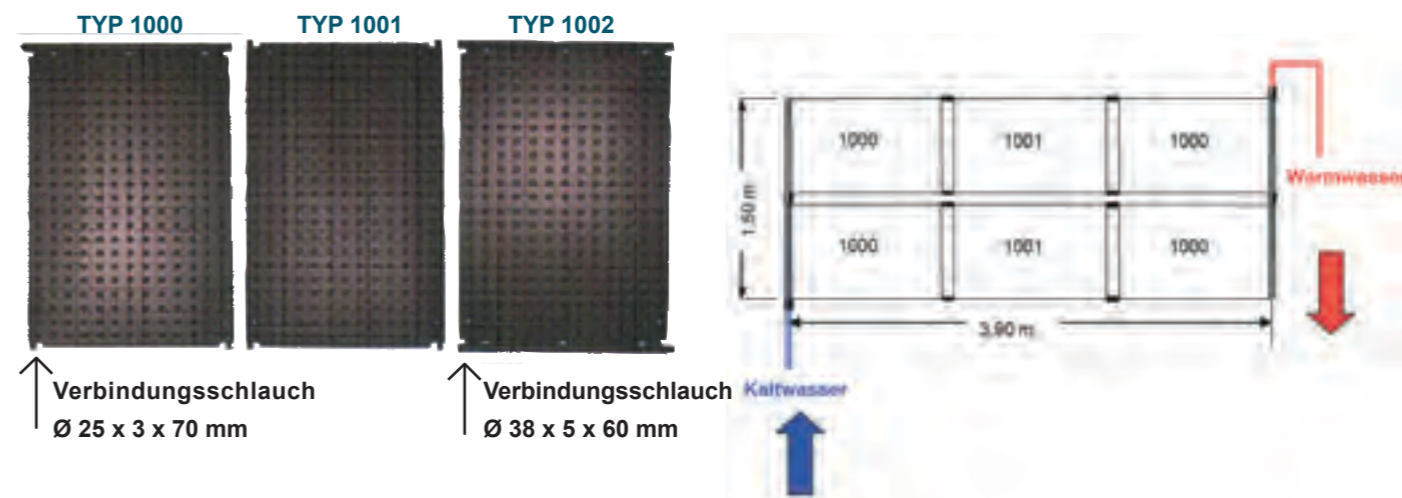

Zubehör



Bezeichnung	Artikel Nr.	Preis inkl. MwSt.
Verbindungsschlauch Ø 38 x 5 x 60 mm inkl. 2 Edelstahlschlauchschellen	G 530.501.040	5,25 €
Verbindungsschlauch Ø 25 x 3 x 70 mm inkl. 2 Edelstahlschlauchschellen	G 530.501.050	4,60 €
Universal-Befestigungslasche Für alle Dachziegel geeignet, V2A, Länge 700 mm, Breite 18/12 mm	G 401.110.025	12,95 €
Anschluss-Set für PVC bestehend aus 2x Schlauchtülle, 2x Muffe und 2x kurze Reduktion		
Anschluss-Set für PVC-Verrohrung D 40	A 530.501.360	12,25 €
Anschluss-Set für PVC-Verrohrung D 50	A 530.501.361	18,95 €
Anschluss-Set für PVC-Verrohrung D 63	A 530.501.362	19,50 €
Entlüftungs-Set bestehend aus 1x Reduktion-T-Stück, 1x Reduktion 25 x 3/8" und 1x Entlüfter		
Entlüftungs-Set für PVC-Verrohrung D 40	A 530.501.370	21,95 €
Entlüftungs-Set für PVC-Verrohrung D 50	A 530.501.371	23,50 €
Entlüftungs-Set für PVC-Verrohrung D 63	A 530.501.372	29,95 €
Entleerungs-Set bestehend aus 1x Reduktion-T-Stück, 1x Reduktion 25 x 1/2" und 1x Entleerungshahn		
Entleerungs-Set für PVC-Verrohrung D 40	A 530.501.380	17,95 €
Entleerungs-Set für PVC-Verrohrung D 50	A 530.501.381	19,95 €
Entleerungs-Set für PVC-Verrohrung D 63	A 530.501.382	24,95 €

INFINITY

Wärmetauscher



Wärmetauscher aus Edelstahl

Zur Erwärmung des Schwimmbadwassers durch Anschluss an ein zentrales Heizungssystem.

Material: V4A, gebeizt und poliert,
Betriebsdruck: Heizungsseitig 10 bar, Badwasserseitig 3 bar
Bauart: Außenmantel mit eingeschweißter Rohrschlange und Tauchhülse zur Aufnahme des Temperaturfühlers. Interne eingebaute Wasserumleitung zur optimalen Erwärmung des Badewassers.
Beheizung: Die Beheizung des Wärmetauschers erfolgt je nach Typ über ein Zentral- oder Niedertemperaturheizungssystem. **Heizleistung in kW bei 90° Vorlauftemperatur.**

Bezeichnung	Wasser	Heizung	Artikel Nr.	Preis inkl. MwSt.
HWT 35, 42 kW Edelstahl V4A	1 1/2" IG	3/4" AG	D 502.010.091	459,95 €
HWT 65, 76 kW Edelstahl V4A	1 1/2" IG	1" AG	D 502.010.092	779,00 €
HWT 93, 105 kW Edelstahl V4A	2" IG	1" AG	D 540.400.150	1.049,00 €
HWT 122, 146 kW Edelstahl V4A	2" IG	1" AG	D 502.010.151	1.549,00 €
HWT 182, 210 kW Edelstahl V4A	2" IG	1" AG	D 502.010.152	1.749,00 €



Bezeichnung	Wasser	Heizung	Artikel Nr.	Preis inkl. MwSt.
NWT 18 Edelstahl V4A Leistung 23 kW bei 50-40°C	1 1/2" IG	1" AG	D 540.400.330	729,00 €
NWT 35 Edelstahl V4A Leistung 42 kW bei 50-40°C	1 1/2" IG	1" AG	D 540.400.331	1.299,00 €

SHWT 9/35 Edelstahl V4A Leistung 18 kW bei 50°C, 42 kW bei 90 °C	1 1/2" IG	3/4" AG	D 540.400.332	849,00 €
SHWT 18/35 Edelstahl V4A Leistung 29 kW bei 50°C, 42 kW bei 90 °C	1 1/2" IG	3/4" AG	D 540.400.333	1.129,00 €

Hinweis: Bei Pools mit Salzelektrolyse sind nur Titan-Wärmetauscher zu verwenden.

Unverbindliche Preisempfehlung in € inkl. MwSt. · Technische Änderungen und Irrtum vorbehalten.

Wärmetauscher aus Titan

Zur Erwärmung des Schwimmbadwassers durch Anschluss an ein zentrales Heizungssystem.

Material: Titan silber lackiert, **salzwasserbeständig**
Betriebsdruck: Heizungsseitig 10 bar, Badwasserseitig 3 bar
Bauart: Außenmantel mit eingeschweißter Rohrschlange und Tauchhülse zur Aufnahme des Temperaturfühlers. Interne eingebaute Wasserumleitung zur optimalen Erwärmung des Badewassers.
Beheizung: Die Beheizung des Wärmetauschers erfolgt je nach Typ über ein Zentral- oder Niedertemperaturheizungssystem. **Heizleistung in kW bei 90° Vorlauftemperatur.**



Bezeichnung	Wasser	Heizung	Artikel Nr.	Preis inkl. MwSt.
TWT 35, 42 kW Titan	1 1/2" IG	3/4" AG	G 540.400.260	849,00 €
TWT 65, 76 kW Titan	1 1/2" IG	1" AG	G 540.400.270	1.249,00 €
TWT 93, 105 kW Titan	2" IG	1" AG	G 540.400.271	1.849,00 €

Wärmetauscher mit Kunststoffgehäuse

Kunststoffwärmetauscher V4A

Gehäuse aus glasfaserverstärktem Kunststoff, 6 Heizschlangen aus Edelstahl V4A max. Temperatur: 90°C, max. Druck primär 6 bar, sekundär 2,5 bar, schwimmbadseitige Anschlussverschraubung d = 50 mm, heizungsseitige Anschlussmuffe. **Heizleistung in kW bei 90° Vorlauftemperatur.**

Bezeichnung	Wasser	Heizung	Artikel Nr.	Preis inkl. MwSt.
KWT-VA, 28 kW	50 mm	3/4" AG	C 530.500.049	299,95 €
KWT-VA, 46 kW	50 mm	3/4" AG	C 530.500.050	369,95 €
KWT-VA, 85 kW	50 mm	1" AG	C 530.500.051	549,00 €
KWT-VA, 108 kW	50 mm	1" AG	C 530.500.048	829,00 €

Kunststoffwärmetauscher Titan

Gehäuse aus glasfaserverstärktem Kunststoff, 6 Heizschlangen aus Titan. max. Temperatur: 90°C, max. Druck primär 6 bar, sekundär 2,5 bar, schwimmbadseitige Anschlussverschraubung d = 50 mm, heizungsseitige Anschlussmuffe. **Heizleistung in kW bei 90° Vorlauftemperatur.**

Bezeichnung	Wasser	Heizung	Artikel Nr.	Preis inkl. MwSt.
KWT-TI, 28 kW	50 mm	3/4" AG	C 530.500.054	499,95 €
KWT-TI, 46 kW	50 mm	3/4" AG	C 530.500.052	599,00 €
KWT-TI, 85 kW	50 mm	1" AG	C 530.500.053	959,00 €
KWT-TI, 108 kW	50 mm	1" AG	C 530.500.055	1.259,00 €



Bezeichnung	Artikel Nr.	Preis inkl. MwSt.
Halterung Edelstahl Stück Ø 125 mm für HWT und TWT 35/65 sowie NWT und SHWT	C 530.500.006	19,95 €
Übergangverschraubung PVC/V4A 50 x 1 1/2" IG (Stück) zum Anschluss des Wärmetauschers 2 Stück erforderlich	H 540.900.042	49,95 €
Übergangverschraubung PVC/V4A 50 x 1 1/2" AG (Stück) zum Anschluss des Wärmetauschers 2 Stück erforderlich	H 540.900.043	49,95 €
Gummischlauchmontagesatz D50	C 540.400.300	19,95 €
D63	C 540.400.310	29,95 €

Unverbindliche Preisempfehlung in € inkl. MwSt. · Technische Änderungen und Irrtum vorbehalten.

INFINITY

Plattenwärmetauscher gelötet

Diese Plattenwärmetauscher sind zur Erwärmung von Badewasser durch Warmwasser bestimmt. Dank der großen Austauschfläche sind sie hervorragend geeignet für Niedertemperatur-Heizsysteme wie z.B. Solaranlagen, geothermische Anlagen, Wärmepumpen und ähnliche alternative und innovative Heizsysteme.

NEUHEIT 2013



Bezeichnung	Wasser	Heizung	Artikel Nr.	Preis inkl. MwSt.
Plattenwärmetauscher PWT 30 106 x 306 x 45 mm 14 Platten, Fläche: 3.100 cm ² 30 kW Leistung bei 55 °C	1"	3/4"	C 530.500.060	439,95 €
Isolierung Polyurethan für PWT 30			C 530.500.063	99,95 €
Plattenwärmetauscher PWT 50 124 x 304 x 60 mm 20 Platten, Fläche: 5.400 cm ² 50 kW Leistung bei 55 °C	1 1/4"	1"	C 530.500.061	529,00 €
Isolierung Polyurethan für PWT 50			C 530.500.064	99,95 €
Plattenwärmetauscher PWT 75 124 x 304 x 102 mm 38 Platten, Fläche: 10.800 cm ² 75 kW Leistung bei 55 °C	1"	3/4"	C 530.500.062	769,00 €
Isolierung Polyurethan für PWT 75			C 530.500.065	99,95 €

Elektrowärmetauscher

Gehäuse V4A elektropoliert, Heizstab Incoloy 825, mit Regelthermostat 0-40°C, Sicherheitsthermostat 55°C, + Strömungswächter min. 3000 lh sowie Wandhalterung aus Kunststoff, Betriebsdruck: max. 3 bar



Bezeichnung	Artikel Nr.	Preis inkl. MwSt.
3 kW, 230/400 V	D 530.502.070	569,00 €
6 kW, 230/400 V	D 530.502.071	599,00 €
9 kW/400 V	D 530.502.072	619,00 €
12 kW/400 V	D 530.502.073	629,00 €
15 kW/400 V	D 530.502.074	649,00 €
18 kW/400 V	D 530.502.075	659,00 €

wie oben beschrieben jedoch Volltitan (für Becken mit Salzwasserelektrolyse)

Bezeichnung	Artikel Nr.	Preis inkl. MwSt.
3 kW/400 V	G 530.502.077	789,00 €
6 kW/400 V	G 530.502.078	799,00 €
9 kW/400 V	G 530.502.079	849,00 €
12 kW/400 V	G 530.502.080	879,00 €
18 kW/400 V	G 530.502.081	949,00 €

Schaltkasten für Wärmetauscher bis 12 KW	C 540.201.821	159,95 €
Schaltkasten für Wärmetauscher bis 18 KW	C 540.201.822	249,95 €

Unverbindliche Preisempfehlung in € inkl. MwSt. · Technische Änderungen und Irrtum vorbehalten.

INFINITY

Wärmepumpen



- ABS-Gehäuse verstärkt, UV-resistent
- kompakte, stabile Ausführung
- Abtauautomatik durch Umkehrzyklus
- arbeitet ab 0°C
- Heiz- und Kühlmodus
- neuester Stand der Technik
- Service-Hotline
- Einfache Installation
- COP um die 5 (500 % Effizienz)
- Heiz- und Kühlmodus
- Verdampfer mit „Blue Fin Technologie“, Hydrophobe Beschichtung zur Verbesserung der Enteisung und zum besseren Schutz vor Korrosion
- Kühlflüssigkeit R410a; umweltfreundlich
- abnehmbares Steuergerät mit 10 m Kabel
- veringertes Geräuschpegel durch serienmäßige akustische Isolation

Technische Daten	HNP 6	HPN 8	HPN 10	HPN 12	HPN 15
Abmessungen (cm)	93,6 x 32,2 x 56,7	100,6 x 34,2 x 62,0		102,5 x 41,3 x 75,2	
Gewicht	52 kg	58 kg	65 kg	76 kg	102 kg
Wärmeleistung bei Luft 24°, Wasser 26 °	7,1 kW COP 5,75	8,6 kW COP 5,6	10,8 kW COP 5,1	13,1 kW COP 4,9 kW	16,5 kW COP 4,8 kW
Wärmeleistung bei Luft 15°, Wasser 26 °	5,6 kW COP 4,8	7,2 kW COP 4,8	9,3 kW COP 4,6	11,8 kW COP 4,9	14,7 kW COP 4,9 kW
Energieversorgung	230 V / 50 Hz				
minimaler Wasserfluss	4 m ³ /h	4 m ³ /h	5 m ³ /h	5 m ³ /h	5 m ³ /h
Geräuschpegel bei 1 m	53 dB(a)	53 dB(a)	54 dB(a)	54 dB(a)	54 dB(a)
Geräuschpegel bei 10 m	33 dB(a)	33 dB(a)	34 dB(a)	34 dB(a)	34 dB(a)

Bezeichnung	für Beckengröße bis	Artikel Nr.	Preis inkl. MwSt.
Wärmepumpe HPN 6	35 m ³	G 530.450.105	2.099,00 €
Wärmepumpe HPN 8	45 m ³	G 530.450.106	2.399,00 €
Wärmepumpe HPN 10	65 m ³	G 530.450.107	2.999,00 €
Wärmepumpe HPN 12	75 m ³	G 530.450.108	3.999,00 €
Wärmepumpe HPN 15	90 m ³	G 530.450.109	5.199,00 €
Frachtpauschale innerhalb Deutschland (Festland) bei Einzelversand			99,95 €

Modelle für größere Pools auf Anfrage erhältlich

Unverbindliche Preisempfehlung in € inkl. MwSt. · Technische Änderungen und Irrtum vorbehalten.

Dekorationsleuchten >loon< mit Farbwechsel



Platoon



Kokoon

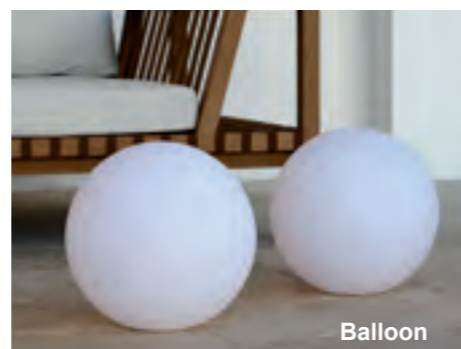

Balloon



Droop

Der Leuchtkörper ist aus weißem, unzerbrechlichem Polyethylen hergestellt. Die Akkus, einmal aufgeladen, erreichen eine Leuchtdauer von bis zu 20 Stunden (Ladestation ist im Lieferumfang enthalten). Chlorbeständig und UV-stabil, IP 68. Mit Aufbewahrungstasche.

Bezeichnung	Artikel Nr.	Preis inkl. MwSt.
Platoon Ø 350 x 270 mm	C 500.010.306	169,95 €
Kokoon Ø 290 x 320 mm	C 500.010.307	169,95 €
Balloon Ø 350 mm	C 500.010.308	169,95 €
Droop Ø 280 x 300 mm	C 500.010.309	169,95 €
Solarladestation für Dekorationsleuchten >loon<	G 500.010.316	119,95 €

Dekorationsleuchten >Chill Lite< mit Farbwechsel

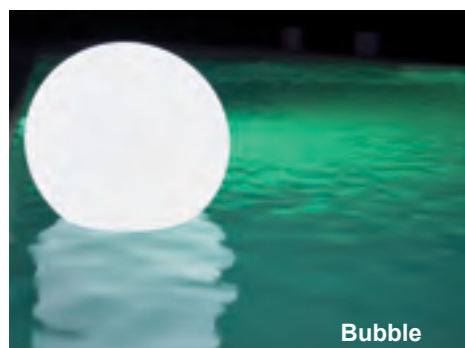

Bubble



Kube

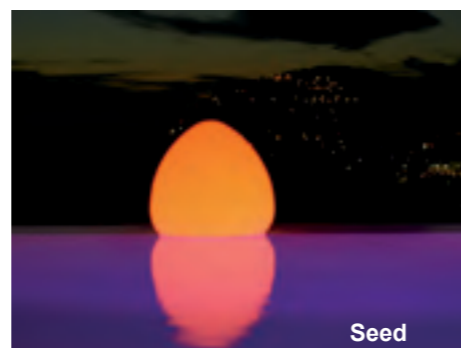

Seed

Der Leuchtkörper ist aus weißem, unzerbrechlichem Polyethylen hergestellt. Farbwechsel in den Farben Rot, Grün, Blau und Weiß. Leuchtdauer bis zu 10 Stunden. Chlorbeständig und UV-stabil, IP 68.

Bezeichnung	Artikel Nr.	Preis inkl. MwSt.
Bubble Ø 250 mm	C 500.010.310	89,95 €
Tripple Bubble Ø 250 mm, 3er-Pack	C 500.010.311	259,95 €
Kube 250 mm	C 500.010.312	109,95 €
Seed 250 x 270 mm	C 500.010.313	109,95 €
Fernbedienung	C 500.010.314	29,95 €



ABDECKUNGEN

Wir bieten Ihnen die verschiedensten Schwimmbadabdeckungen



Solarabdeckung LUPO

Energie und Kosten sparen

Eine Poolabdeckung kann die Betriebskosten von Innen- und Außenpools nennenswert senken. Wenn die Wasseroberfläche dicht abgeschlossen ist, reduziert sich der Wärmeverlust auf ein Minimum. Außerdem wird die Sonneneinstrahlung optimal ausgenutzt, wodurch das Wasser schneller aufgeheizt wird.

Verlängerte Badesaison

Durch den geringen Wärmeverlust verlängern spezielle Überdachungen Ihre Badesaison um ca. 6-8 Wochen. Sie können Ihren Pool somit schon vor dem Sommer und weit in den Herbst hinein in vollen Zügen genießen. Unter einer Überdachung können Ihnen Wind und Regen nichts mehr anhaben.



Cabrio Dome

Schmutz und Sicherheit

Eine Abdeckung schützt das Schwimmbad vor Verschmutzungen wie Laub und anderen Verunreinigungen und verringert somit erheblich den Pflege- und Reinigungsaufwand. Gleichzeitig bietet eine Abdeckung sicheren Schutz und stellt damit einen wertvollen Sicherheitsfaktor dar, der nicht unterschätzt werden soll.



Rollschutz-Abdeckung



Winterstütze



HP-Spezial Winterabdeckung

Rollschutzabdeckung

Die praktische Abdeckung für Rechteck- und Ovalformbecken

Die Rollschutzabdeckungen sind aus hochwertigem beschichtetem PVC-Gewebe, inklusive Aluträgerrohren Ø 40 mm und werden mit Abspannern sowie einem Aufrollgetriebe geliefert. Das Fertigmaß ist jeweils 50 cm größer als das Beckeninßenmaß.

Standardfarbe: blau

Bei Bestellung bitte Farbe angeben.

blau	grau	grün
------	------	------

Maximale Beckeninßenmaße:

Breite: 5 m, Länge: 11,50 m. Für andere Abmessungen gilt der Sonderanfertigungspreis. Bei der Berechnung der Größe müssen 50 cm auf Länge und Breite zugerechnet werden.

Bei Anfertigung für Ovalformbecken erfolgt die Preisberechnung auf Basis des entsprechenden Rechteckbeckenmaßes. Bitte fügen Sie der Bestellung eine entsprechende Zeichnung bei.

Die Lieferzeit beträgt für Sonderanfertigungen und Sonderfarben 4-6 Wochen. Standardfarbe: blau

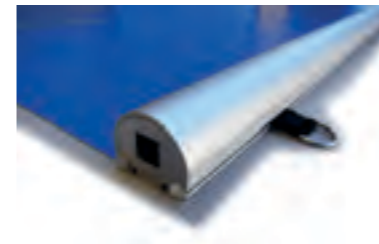

Rollschutz-Winterstützen

Ein Winterstützensystem, das einfach von außen im Becken positioniert wird und noch dazu während der Badesaison platzsparend zur Seite gestellt werden kann. In schneereichen Gebieten mit üblicherweise mehr als 25 cm Schneehöhe empfehlen wir ab einer Beckenbreite von 4,50 m bis zu einer Breite von 6 m zwei parallel verlaufende Rollschutz-Winterstützen über die gesamte Länge zu stellen. Ansonsten muss wie üblich die Rollschutzabdeckung von Schnee geräumt werden.



Bezeichnung	Artikel Nr.	Preis inkl. MwSt.
für Rechteckbecken		
3,00 x 6,00 m (Beckenmaß)	G 501.580.070	1.219,00 €
3,50 x 7,00 m (Beckenmaß)	G 501.580.071	1.629,00 €
4,00 x 8,00 m (Beckenmaß)	G 501.580.072	2.079,00 €
5,00 x 9,00 m (Beckenmaß) mit 2. Handkurbel	G 501.580.073	2.949,00 €
für Ovalformbecken		
3,20 x 5,25 / 5,30 m (Beckenmaß)	G 501.580.074	1.219,00 €
3,20 x 6,00 m (Beckenmaß)	G 501.580.075	1.319,00 €
3,50 x 7,00 m (Beckenmaß)	G 501.580.076	1.629,00 €
3,60 x 6,23 m (Beckenmaß)	G 501.580.077	1.499,00 €
3,60 x 7,37 m (Beckenmaß)	G 501.580.078	1.729,00 €
4,00 x 8,00 m (Beckenmaß)	G 501.580.079	2.069,00 €
4,16 x 8,00 m (Beckenmaß)	G 501.580.080	2.139,00 €
Sonderanfertigung € / m ²	G 501.580.090	58,95 €
Zubehör		
Bodenanker	G 530.900.027	4,95 €

Schwimmbadabdeckung SafeTop®

Praktisch, sicher, einfache Handhabung.

UV-stabilisierte Spezial-Folie inkl. Reißverschluss von YKK, schnelle und einfache Montage, regen- und sturmsicher (absenkbar bis ca. 25 cm), abschließbar – dies sind nur einige Vorteile unserer SafeTop Abdeckung. Zusätzlich bietet sie den optimalen Algenschutz zu jeder Jahreszeit. Belastbar bis 100 kg (abhängig von Beckenart und Handlauf).



Bezeichnung	Artikel Nr. Standard Handlauf	Preis inkl. MwSt.	Artikelnr. Style Handlauf	Preis inkl. MwSt.
-------------	----------------------------------	----------------------	------------------------------	----------------------

Für Rundbecken Milano

Ø 2,00 m	G 501.570.001	229,95 €	G 501.570.060	269,95 €
Ø 3,00 m	G 501.570.002	299,95 €	G 501.570.061	329,95 €
Ø 3,50 m	G 501.570.003	339,95 €	G 501.570.062	379,95 €
Ø 4,00 m	G 501.570.010	389,95 €	G 501.570.063	419,95 €
Ø 4,16 m	G 501.570.004	399,95 €	G 501.570.064	439,95 €
Ø 4,50 m	G 501.570.009	439,95 €	G 501.570.065	479,95 €
Ø 5,00 m	G 501.570.005	499,95 €	G 501.570.066	549,00 €
Ø 6,00 m	G 501.570.006	609,00 €	G 501.570.067	669,00 €
Ø 7,00 m	G 501.570.007	739,00 €	G 501.570.068	799,00 €
Ø 8,00 m	G 501.570.008	919,00 €	G 501.570.069	999,00 €

Für Achtformbecken Elba

3,20 x 5,25 m	G 501.570.011	449,95 €	G 501.570.079	499,95 €
3,60 x 6,25 m	G 501.570.012	539,00 €	G 501.570.080	599,00 €
4,60 x 7,25 m	G 501.570.013	639,00 €	G 501.570.081	699,00 €
5,00 x 8,55 m	G 501.570.014	749,00 €	G 501.570.082	799,00 €

Für Ovalformbecken Toscana

3,20 x 5,25 m	G 501.570.015	459,95 €	G 501.570.070	499,95 €
3,20 x 6,00 m	G 501.570.016	499,95 €	G 501.570.071	549,00 €
3,00 x 7,00 m	G 501.570.027	519,00 €	G 501.570.073	569,00 €
3,50 x 7,00 m	G 501.570.017	549,00 €	G 501.570.074	599,00 €
4,16 x 8,00 m	G 501.570.018	629,00 €	G 501.570.075	699,00 €
4,16 x 10,00 m	G 501.570.019	749,00 €	G 501.570.076	829,00 €
5,00 x 9,00 m	G 501.570.020	769,00 €	G 501.570.077	839,00 €
5,00 x 11,00 m	G 501.570.021	919,00 €	G 501.570.078	999,00 €

Schwimmbadabdeckung SafeTop®

Sie erhalten beim Kauf zusätzlich zur Pflege des Reißverschlusses unseren Spezial Power-Glider.

Zubehör	Artikelnr.	Preis inkl. MwSt.
SafeTop Reparaturset	G 502.010.052	9,95 €
Power Glider Spray 400 ml.	G 609.020.006	15,95 €

Abdeckplane HP-Spezial Winterabdeckung

Praktische Abdeckung für alle Jahreszeiten

Beschichtetes PE-Bändchengewebe mit Ösen, Kordelzug und Spannschloss. Diese Abdeckung ist vorkonfektioniert für Rundformbecken (von Ø 2,0 bis 8,0 m), Ovalformbecken (von 3,00 x 4,90 m bis 5,00 x 11,0 m) Achtformbecken (3,20 x 5,25 m bis 5,00 x 8,55 m) und Rechteckbecken und kann auf Wunsch auch als Sonderanfertigung (Planen- und Fertigungsmaß ist anzugeben) produziert werden.



Beckengröße	Planenmaß	Artikelnr.	Preis inkl. MwSt.
-------------	-----------	------------	----------------------

Für Rundbecken

Ø 2,00 m	260 cm	D 501.540.007	39,95 €
Ø 3,00 m	380 cm	D 501.540.008	54,95 €
Ø 3,50 - 3,60 m	420 cm	D 501.540.029	69,95 €
Ø 4,00 - 4,20 m	470 cm	D 501.540.002	89,95 €
Ø 4,60 m	530 cm	D 501.540.028	99,95 €
Ø 5,00 m	580 cm	D 501.540.003	129,95 €
Ø 5,50 m	630 cm	D 501.540.009	149,95 €
Ø 6,00 m	690 cm	D 501.540.004	199,95 €
Ø 7,00 m	790 cm	D 501.540.005	229,95 €
Ø 8,00 m	890 cm	D 501.540.006	289,95 €

Für Achtform-/Ovalformbecken

3,00 x 4,90 m	380 x 570 cm	D 501.540.016	89,95 €
3,20 x 5,25 m	400 x 600 cm	D 501.540.011	99,95 €
3,20 x 6,00 m	400 x 680 cm	D 501.540.032	119,95 €
3,50 x 7,00 m	430 x 780 cm	D 501.540.035	139,95 €
3,60 x 6,25 m	460 x 690 cm	D 501.540.012	129,95 €
3,60 x 7,37 m	460 x 810 cm	D 501.540.037	149,95 €
4,20 x 6,40 m	500 x 720 cm	D 501.540.037	159,95 €
4,60 x 7,25 m	540 x 805 cm	D 570.035.882	189,95 €
4,00 x 8,00 m	480 x 880 cm	D 501.540.045	169,95 €
4,16 x 8,00 m	500 x 880 cm	D 501.540.033	179,95 €
4,16 x 10,00 m	480 x 1080 cm	D 501.540.034	219,95 €
5,00 x 8,55 m	580 x 935 cm	D 501.540.0014	239,95 €
5,00 x 9,00 m	580 x 980 cm	D 501.540.039	249,95 €
5,00 x 11,00 m	580 x 1180 cm	D 501.540.036	279,95 €

Für Rechteckbecken

3,00 x 6,00 m	380 x 680 cm	D 501.540.041	159,95 €
3,50 x 7,00 m	430 x 780 cm	D 501.540.042	179,95 €
4,00 x 8,00 m	480 x 880 cm	D 501.540.043	229,95 €
5,00 x 9,00 m	580 x 980 cm	D 501.540.044	299,95 €
Sonderanfertigung, €/m ²		D 501.540.018	13,95 €
Spannschloß		D 503.010.381	7,95 €

BADU Spyder I und Spyder II

Lieferbar in zwei Ausführungen, mit einem komplett in Epoxydharz gegossenen 25 oder 55 Watt Motor. Mittels Schukostecker und 10 m Kabel wird das Gerät einfach an das 230 V Wechselstromnetz vor Ort angeschlossen. Ein eingebauter Schwamm schützt die Pumpen gegen das Eindringen von grobem Schmutz. Mit einer 3/4 Zoll-Schlauchtülle lassen sich handelsübliche Schläuche zur Entwässerung verwenden.



Zubehör	Artikelnr.	Preis inkl. MwSt.
Spyder I, 25 W	H 501.530.036	79,95 €
Spyder II, 55 Watt	H 501.530.037	139,95 €

Warum Luftpolsterabdeckungen

Da die Verdunstung einen wesentlichen Faktor des Wärmeverlusts für alle Schwimmbecken darstellt und um die Verdunstung zu verringern, müssen Schwimmbecken abgedeckt werden. Die Abdeckung ist in der Lage, dem Endnutzer eine Vielzahl von Nutzen zu bieten. Diese reichen von der Verringerung der Heiz- und Wartungskosten und dem persönlichen Wunsch, natürliche Ressourcen zu sparen, bis zu den praktischen Nutzen der Verringerung des Elektrizitäts und Wasserverbrauchs. Es werden alle Folien quer geschweißt, daher sind sie auch problemlos aufrollbar.

Der Folienrand kann auf Wunsch mit einer Randverstärkung versehen werden. Die Abdeckung kann in jeder Beckenform und Größe hergestellt werden.

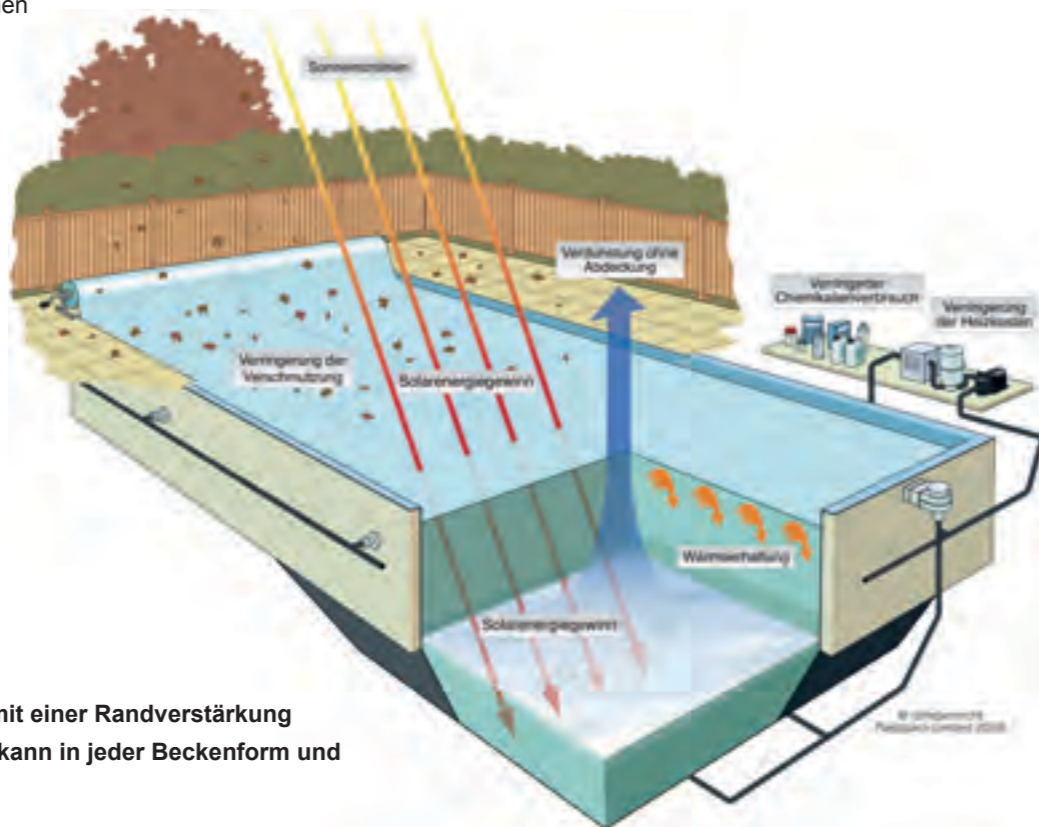

Materialien:

Die Abdeckungen werden generell aus zwei Polyethylen-Gewebelagen und Farbzusätzen hergestellt. Sie dienen zur Verstärkung und zum Schutz gegen UV-Licht (Ultraviolett), Sonnenwärme und Chemikalien. Die Grundsicht besteht aus Luftkammern, die zur Wärmeisolierung und Stützung dienen und schwimmt direkt auf der Wasseroberfläche.

Pflege der Abdeckung

Ein zu hoher Chlor-Wert sowie unausgeglichenes Wasser erhöhen die Korrosionswirkung auf die Schwimmbeckenabdeckung und führen zu vorzeitiger Alterung, Bleichung, Entfärbung und Kristallisation der chemischen Rückstände auf der Oberfläche der Luftpolsterfolie. Lassen Sie die Abdeckung niemals zusammengeklappt oder aufgerollt in direkter Sonne stehen. Die von der Sonne erzeugte Wärme wird um ein Vielfaches vergrößert und begünstigt die Verwitterung des Materials. Die Folgen sind nicht unbedingt sofort erkennbar, können aber sehr schwerwiegend sein.



Schwimmbad Solarabdeckung LUPO

Schwimmbadabdeckung aus hochwertigen UV-stabilisierten Polyethylen, 300 µm und 400 µm in Beckenform konfektioniert.

Bezeichnung	Artikelnr. 300 µm	Preis inkl. MwSt.	Artikelnr. 400 µm	Preis inkl. MwSt.
Für Rundbecken				
Rund 2,00 m	D 501.550.332	54,95 €	D 501.550.032	59,95 €
Rund 3,00 m	D 501.550.334	99,95 €	D 501.550.034	109,95 €
Rund 3,50 m	D 501.550.340	129,95 €	D 501.550.040	139,95 €
Rund 3,60 m	D 501.550.341	134,95 €	D 501.550.041	149,95 €
Rund 4,00 m	D 501.550.342	159,95 €	D 501.550.042	179,95 €
Rund 4,16 m	D 501.550.302	174,95 €	D 501.550.002	199,95 €
Rund 4,50 m	D 501.550.351	199,95 €	D 501.550.051	229,95 €
Rund 4,60 m	D 501.550.339	209,95 €	D 501.550.039	239,95 €
Rund 5,00 m	D 501.550.303	239,95 €	D 501.550.003	269,95 €
Rund 6,00 m	D 501.550.304	319,95 €	D 501.550.004	359,95 €
Rund 7,00 m	D 501.550.305	429,95 €	D 501.550.005	479,95 €
Rund 8,00 m	D 501.550.306	559,00 €	D 501.550.006	619,00 €
Für Ovalformbecken				
Oval 3,00 x 4,90 m	D 501.550.360	159,95 €	D 501.550.060	179,95 €
Oval 3,20 x 5,25 m	D 501.550.317	179,95 €	D 501.550.017	199,95 €
Oval 3,20 x 6,00 m	D 501.550.314	199,95 €	D 501.550.014	219,95 €
Oval 3,60 x 6,23 m	D 501.550.361	229,95 €	D 501.550.061	259,95 €
Oval 3,50 x 7,00 m	D 501.550.307	239,95 €	D 501.550.007	269,95 €
Oval 3,60 x 7,37 m	D 501.550.362	259,95 €	D 501.550.062	289,95 €
Oval 4,00 x 8,00 m	D 501.550.308	299,95 €	D 501.550.008	339,95 €
Oval 4,16 x 8,00 m	D 501.550.309	309,95 €	D 501.550.009	349,95 €
Oval 4,16 x 10,00 m	D 501.550.310	379,95 €	D 501.550.010	429,95 €
Oval 5,00 x 9,00 m	D 501.550.312	399,95 €	D 501.550.012	459,95 €
Oval 5,00 x 11,00 m	D 501.550.315	499,95 €	D 501.550.015	559,00 €
Für Achformbecken				
Acht 3,20 x 5,25 m	D 501.550.311	179,95 €	D 501.550.011	199,95 €
Acht 3,60 x 6,25 m	D 501.550.318	229,95 €	D 501.550.018	259,95 €
Acht 4,60 x 7,25 m	D 501.550.319	319,95 €	D 501.550.019	359,95 €
Acht 5,00 x 8,55 m	D 501.550.320	389,95 €	D 501.550.020	439,95 €
Für Rechteckbecken				
Rechteck 3,00 x 6,00 m	D 501.550.322	189,95 €	D 501.550.022	209,95 €
Rechteck 3,50 x 7,00 m	D 501.550.313	239,95 €	D 501.550.013	269,95 €
Rechteck 4,00 x 8,00 m	D 501.550.337	299,95 €	D 501.550.037	339,95 €
Rechteck 5,00 x 9,00 m	D 501.550.321	399,95 €	D 501.550.021	459,95 €

Solarabdeckung Pooltop nach Maß

Schwimmbadabdeckung aus hochwertigen UV-stabilisierten Polyethylen, 300 und 400 µ. Nach Maß (Zeichnung) fertig konfektionierte Schwimmbadabdeckung für Aufrollvorrichtungen. Nähte querverschweißt für faltenfreies Aufwickeln auf die Aufrollvorrichtungen.

Bezeichnung	Artikelnr. 300 my	Preis pro m ² inkl. MwSt.	Artikelnr. 400 my	Preis pro m ² inkl. MwSt.
Für Rundbecken				
Luftpolsterfolie nach Maß (€/m ²)	D 501.550.300	13,95 €	D 501.550.000	14,95 €
Luftpolsterfolie nach Maß (€/m ²) mit Zugseil, Zugschlaufe und Rohr Ø 25 mm			D 530.900.047	19,50 €
Luftpolsterfolie nach Maß (€/m ²) mit Netzstreifen 1,00 m, mit Zugseil, Zugschlaufe und Rohr Ø 25 mm			D 530.900.049	22,95 €
Randverstärkung (€/lfdm.)			A 501.530.028	7,95 €
Leiter-/Treppenzuschnitt			A 530.900.070	21,95 €



Pflege der Abdeckung

Ein zu hoher Chlor-Wert sowie unausgeglichenes Wasser erhöhen die Korrosionswirkung auf die Schwimmbadenabdeckung und führen zu vorzeitiger Alterung, Bleichung, Entfärbung und Kristallisation der chemischen Rückstände auf der Oberfläche der Luftpolsterfolie. Lassen Sie die Abdeckung niemals zusammengefaltet oder aufgerollt in direkter Sonne stehen. Die von der Sonne erzeugte Wärme wird um ein Vielfaches vergrößert und begünstigt die Verwitterung des Materials. Die Folgen sind nicht unbedingt sofort erkennbar, können aber sehr schwerwiegend sein.

TA 200 und TA 300 in VA

Die Auf- und Abrollvorrichtung vereinfacht die Handhabung der Luftpolsterabdeckung auf Ihrem Schwimmbecken gravierend! Die Luftpolsterabdeckung wird für die gewünschte Beckenform und Größe angefertigt, mit Hohlraum für das PVC-Rohr, Keder, Netzstreifen und Zugseil versehen. Das Auf- und Abdecken des Schwimmbeckens kann kinderleicht erfolgen.



Bezeichnung	Artikel Nr.	Preis inkl. MwSt.
TA 200 fahrbar bestehend aus: Alu-Teleskoprohr, Ø 100 mm, verstellbar, 1 Standfuß, Gurte, 1 Fuß auf Rädern Länge: 3,60 - 4,80 m Länge: 5,00 - 6,60 m	D 501.560.013 D 501.560.020	539,00 € 689,00 €
TA 300 stationäre Montage bestehend aus: Alu-Teleskoprohr, Ø 100 mm, verstellbar, 2 Edelstahlflanschfüßen, Gurte Länge: 3,60 - 4,80 m Länge: 5,00 - 6,60 m	D 501.560.016 D 501.560.021	619,00 € 799,00 €



ECCO in VA

Bezeichnung	Artikel Nr.	Preis inkl. MwSt.
Aufrollvorrichtung ECCO Edelstahl, fahrbar Bestehend aus: Alu-Teleskoprohr, Ø 100 mm, verstellbar, 1 Standfuß, Gurte, 1 Fuß auf Rädern Länge: 4,00 - 5,50 m	C 501.560.012	399,95 €



TA 100

Bezeichnung	Artikel Nr.	Preis inkl. MwSt.
TA 100, stationäre Montage Aufrollvorrichtung aus Kunststoff mit Alu-Teleskoprohr Höhe: 300 mm; für Becken bis 5,50 m Breite	D 501.560.010	249,95 €

Cabrio Dome

Im Handumdrehen verwandelt der Cabrio Dom, aufgrund seines innovativen Konzepts, Ihr Schwimmbecken in einen überdachten Swimming Pool. Cabrio Dome wurden speziell für Rundform- und Ovalformbecken entwickelt und können sowohl auf freistehende als auch auf eingebaute Schwimmbecken montiert werden. Die Höhe beträgt bei den Rundformmodellen 1,45 m (bei Ø 6,00 m: 1,65 m), bei den Ovalausführungen 1,65 m. Sein Gestell aus eloxiertem Aluminium sowie seine besonders strapazierfähige Folie gewährleisten eine lange Lebensdauer.



Der Cabrio Dome ist nicht als Winterabdeckung geeignet.



Bezeichnung		Artikel Nr.	Preis inkl. MwSt.
für Rundbecken mit schmalem Handlauf			
Ø 2,00 m	(Lagerartikel)	G 501.580.016	499,00 €
Ø 3,00 m	(Lagerartikel)	G 501.580.010	999,00 €
Ø 3,50 - 3,60 m	(Lagerartikel)	G 501.580.011	1.029,00 €
Ø 4,16 m	(Lagerartikel)	G 501.580.012	1.099,00 €
Ø 4,50 m	(Lagerartikel)	G 501.580.13	1.169,00 €
Ø 5,00 m	(Lagerartikel)	G 501.580.014	1.239,00 €
Ø 6,00 m	(Lagerartikel)	G 501.580.015	1.469,00 €
für Rundbecken mit breitem Handlauf			
Ø 3,60 m	(Bestellartikel)	G 501.580.008	1.079,00 €
Ø 4,60 m	(Bestellartikel)	G 501.580.009	1.199,00 €
für Ovalformbecken mit schmalem Handlauf			
3,20 x 5,25 m	(Bestellartikel)	G 501.580.040	1.199,00 €
3,20 x 6,00 m	(Bestellartikel)	G 501.580.041	1.299,00 €
3,00 x 7,00	(Bestellartikel)	G 501.580.042	1.479,00 €
3,50 x 7,00 m	(Bestellartikel)	G 501.580.043	1.499,00 €

Alle Cabrio Dome Abdeckungen für Ovalformbecken müssen auf Bestellung angefertigt werden, weil der individuelle Leitereinstieg berücksichtigt werden muss. Bitte fügen Sie der Bestellung eine entsprechende Zeichnung bei.

Bestellmodelle haben eine Lieferzeit von 3-4 Wochen

Ihre Vorteile:

- Durchschnittlich ca. 5° bis 8° Grad wärmeres Wasser
- Schutz vor Schmutz
- Einfache Handhabung



WASSERAUFBEREITUNG

Ungetrübte Badefreuden im eigenen Pool

Kristallklares Wasser lädt zum gemütlichen Baden oder zu sportlichen Aktivitäten ein. Abkühlung an einem heißen Sommertag oder der ideale Tummelplatz für Kinder – ein eigener Pool hebt die Lebensqualität.

Es bleibt das Vergnügen aber nur dann wirklich ungetrückt (das ist auch wörtlich zu nehmen), wenn sich der Beckeninhalte nicht nur in einem optisch, sondern auch hygienisch einwandfreien Zustand befindet. Das Wasser im Schwimmbecken ist ständig den unterschiedlichsten Belastungen ausgesetzt, die – wenn nicht entsprechende Wasserpflege betrieben wird – den Poolinhalt nicht nur unästhetisch aussehen, sondern auch zum Gesundheitsrisiko werden lassen. Schon im Füllwasser, selbst wenn es aus einer Trinkwasserleitung stammt, finden sich gelöste Inhaltsstoffe wie Metalle und Mineralien sowie Bakterien..



Dazu kommt der (auch im Hallenbad) unvermeidbare Eintrag von Verunreinigungen aus der Umwelt. Diese sind nicht gleich unbedingt zu erkennen wie Blätter, Erde oder Gras. Algen werden erst sichtbar, wenn sie schon wuchern, Bakterien und Viren sind für das menschliche Auge nicht erkennbar. Letztendlich bringt noch der Badende selbst – auch wenn er sich vorher gründlich gereinigt hat – Keime, Sonnenschutzmittel und Seifenreste in das Badewasser ein.

Ein unbehandeltes Wasser würde bald unansehnlich und – begünstigt durch Wärme und Sonneneinstrahlung – ein idealer Nährboden für Mikroorganismen werden. Deshalb ist eine regelmäßige Wasserpflege äußerst wichtig. Nicht nur wegen der einwandfreien Optik, denn nur so bleibt das Baden und Schwimmen ein wirklich gesundes Vergnügen.

Allerdings wird von der Verwendung jeglicher Rohchemikalien dringend abgeraten, diese können irreversible Schäden am menschlichen Körper verursachen. Bei den hier beschriebenen Qualitätsprodukten von hobby pool handelt es sich um eine langjährig bewährte Serie, die im Laufe der Jahrzehnte durch viele Innovationen ergänzt wurde. Die Badewasseraufbereitung teilt sich in eine mechanische Wasserreinigung durch manuelle, halb- oder vollautomatische Geräte und vor allem durch die Filteranlage (die auch für die entsprechende Beckenhydraulik sorgt), sowie in die eigentliche Wasserbehandlung mit Wasserpflegemitteln. Diese wollen wir Ihnen auf den folgenden Seiten näher bringen und für unvorgesehene Situationen Tipps geben.

Der pH-Wert Ihres Schwimmbeckenwassers zeigt an, wie sauer oder alkalisch das Wasser Ihres Pools ist. Das Schwimmbeckenwasser soll einen pH-Wert von 7,0-7,4 haben. Ein zu hoher pH-Wert (alkalisch) bedeutet, dass der Säureschutzmantel der Haut angegriffen wird und es kann zu Augenreizungen kommen. Ein zu niedriger pH-Wert (sauer) heißt, dass sogar Korrosionen an den Schwimmbadarmaturen auftreten können. Eine neutrale Einstellung Ihres Wassers ist die Voraussetzung, um alle anderen Wasserpflegemaßnahmen voll wirken zu lassen. Desinfektion ist gleichzusetzen mit der Vernichtung von Mikroorganismen, die nicht nur für Sie, sondern auch für Ihre Badegäste ein Infektionsrisiko sein können. Bei regelmäßiger Anwendung bieten Ihnen unsere Wasserpflegeprodukte einen höchstmöglichen Schutz vor Bakterien, Pilzen und anderen Krankheitserregern.

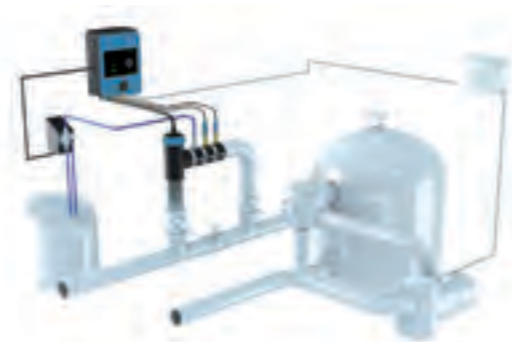

Die Revolution der Wasserpflege

- weiches Wasser
- keine Reizung der Augen
- mit hautpflegendem Zusatz
- mit natürlichem Duft
- ohne Silber oder andere Schwermetalle
- ohne Chlor, ohne Peroxyde



saness besteht aus zwei Pflegephasen mit extremer Langzeitwirkung. Bei nur einmaliger Zugabe wird das Poolwasser bis fünf Monate in einem hygienisch und optisch einwandfreien Zustand gehalten. saness ersetzt alle herkömmlichen Wasserpflegemittel (mit Ausnahme jener, die der Korrektur des pH-Wertes dienen).

Pflegephase 1: Sofortige Desinfektion, **Pflegephase 2:** Algenschutz und Flockung, **Desinfektion:** Keime und Bakterien werden schnell und nachwirkend beseitigt. **Algenschutz:** Das Wachstum der Algen wird verhindert, **Flockung:** Wassertrübungen werden entfernt, **Härte- und Metallstabilisator:** verhindert die Bildung von Kalk- und Metallablagerungen.

saness MiniPool

Zur Desinfektion und Algenverhütung bei Kinderplanschbecken. Dosierempfehlung: eine Messkappe pro 50 l Pool-Inhalt. Praktischer Sprühkopf zum Nachdosieren. z. B.: 3x auf die Wasseroberfläche sprühen bei einem Beckeninhalte von 10 Litern.

saness Wasserdesinfektionsspray
Minipool Flasche 125 ml
Artikel-Nr. C 502.010.941 9,95 €
Literpreis: 79,60 €

Minipool Sprühflasche 250 ml
Artikel-Nr. C 502.010.930 19,95 €
Literpreis: 79,80 €



saness Trübungsentferner

Der saness-Trübungsentferner wirkt durch polymere Wirkstoffe und ist bei allen Arten der Filtration einsetzbar (auch bei Kartuschenfilter).

saness Trübungsentferner 180 g
9 Tabletten a 20 g
Artikel-Nr. C 502.010.940 13,95 €



saness



saness Pool

Saison-Set:
1 Liter Pflegephase 1, 1 Liter Pflegephase 2, 1,5 kg pH-Minus, 0,5 kg pH-Plus, 1 pH-Tester + Meßbecher, Saness-Test, ausreichend für eine Saison bei einem Pool-Inhalt von 10 m³
Artikel-Nr. C 502.010.931 99,95 €

Ergänzungs-Set 10:
1 Liter, Pflegephase 1 und Pflegephase 2, ausreichend für einen Pool-Inhalt von 10 m³
Artikel-Nr. C 502.010.932 69,95 €

Ergänzungs-Set 25:
2,5 Liter, Pflegephase 1 und Pflegephase 2, ausreichend für einen Pool-Inhalt von 25 m³
Artikel-Nr. C 502.010.937 129,95 €

Ergänzungs-Set 50:
5 Liter, Pflegephase 1 und Pflegephase 2, ausreichend für einen Pool-Inhalt von 50 m³.
Artikel-Nr. C 502.010.938 199,95 €



saness WhirlPool

Komplett-Set:
1 Liter Pflegephase 1, 1 Liter Pflegephase 2, 1,5 kg pH-Minus, 0,5 kg pH-Plus, 1 ph-Tester und Mess becher, Saness-Test, ausreichend für einen Pool-Inhalt von 5 m³
Artikel-Nr. C 502.010.933 99,95 €

Ergänzungs-Set
für weitere 5 m³ Pool-Inhalt:
1 Liter Pflegephase 1, 1 Liter Pflegephase 2
Artikel-Nr. C 502.010.934 69,95 €

Pool Tester

Bezeichnung	VE	Artikel Nr.	Preis inkl. MwSt.
saness Test Probebehälter 100 ml	1	E 502.010.935	9,95 €
saness Test 50 Nachfülltabletten	1	E 502.010.936	16,95 €
Pooltester pH mit 20 Tabletten	1	E 502.010.939	7,95 €
PoolTester Basic Chlor/pH, inkl. 2 x 20 Tabletten	1	E 502.010.942	12,95 €
Wassertestgerät hobbypool Chlor/pH, in hochwertiger Box inkl. 2 x 20 Tabletten	1	E 502.010.801	16,95 €
Nachfüllpackung für PoolTester Chlor/pH, je 30 Tabletten	1	E 502.010.894	9,95 €
Wassertestgerät hobbypool Sauerstoff/pH, in hochwertiger Box inkl. 2 x 20 Tabletten	1	E 502.010.763	16,95 €
Nachfüllpackung für PoolTester Sauerstoff/pH, je 30 Tabletten	1	E 502.010.896	9,95 €
Nachfüllpacks je 250 Tabletten Nachfüllpackung Phenol Red, pH Nachfüllpackung DPD1 Rapid, Chlor Nachfüllpackung DPD4 Rapid, Sauerstoff	1	E 502.010.898 E 502.010.899 E 502.010.897	31,95 € 31,95 € 31,95 €
Nachfüllpacks je 500 Tabletten Nachfüllpackung Phenol Red, pH Nachfüllpackung DPD1 Rapid, Chlor	1	E 502.010.862 E 502.010.863	59,95 € 59,95 €
Teststreifen Chlor/ph 25 Stück	1	D 502.010.895	9,95 €



pH-Wert Einstellung

Vor jeder weiteren Wasserbehandlung muss der pH-Wert mit einem Testgerät gemessen und gegebenenfalls eingestellt werden. Umwelteinflüsse (z.B. saurer Regen) können den pH-Wert atypisch beeinflussen. Poolwasserpflegetechnik (SANESS ausgenommen) wirken nur dann optimal, wenn sich der pH-Wert des Wassers im Bereich zwischen 7,2 und 7,4 befindet.

pH-Minus

Wenn der pH-Wert über 7,4 liegt, so ist die Zugabe von pH-Minus erforderlich. 100 Gramm senken den pH-Wert in 10 m³ um 0,1.

pH-Plus

Wenn der pH-Wert unter 7,2 liegt, so ist die Zugabe von pH-PLUS erforderlich. 100 Gramm heben den pH-Wert in 10 m³ um 0,1.



Bezeichnung	VE	Artikel Nr.	Preis inkl. MwSt.
pH-Minus, perliert, 1,5 kg	(1 kg = 4,63 €)	6 F 502.010.904	6,95 €
pH-Minus, perliert, 8 kg	(1 kg = 3,62 €)	2 F 502.010.843	28,95 €
pH-Plus, Pulver, 1 kg		6 F 502.010.841	5,95 €
pH-Plus, Pulver, 5 kg	(1 kg = 3,99 €)	2 F 530.400.022	19,95 €

Hinweis: Desinfektionsmittel sicher verwenden. Vor Gebrauch stets Kennzeichnung und Produktinformation lesen, Sicherheitshinweise auf Seite 175

Unverbindliche Preisempfehlung in € inkl. MwSt. · Technische Änderungen und Irrtum vorbehalten.

Wasserdesinfektion mit Chlor



NOCAL Chlorgranulat

Ideal für die Erstbefüllung und Nachdosierung. Schnell lösliches organisches Produkt (Natriumdichlorisocyanat Dihydrat) mit 56% Aktivchlorgehalt. Für alle Wasserqualitäten (auch sehr hartes Wasser) einsetzbar. Verändert den pH-Wert des Wassers nicht.

Bezeichnung	VE	Artikel Nr.	Preis inkl. MwSt.
Nocal Chlorgranulat 1 kg, Dose	6	F 502.010.835	9,95 €
Nocal Chlorgranulat 5 kg, Eimer	(1 kg = 7,99 €)	2 F 502.010.836	39,95 €



NOCAL Chlortabletten 20 g

Schnell lösliches organisches Produkt (Natriumdichlorisocyanat Dihydrat) mit 56% Aktivchlorgehalt. Für alle Wasserqualitäten (auch sehr hartes Wasser) einsetzbar. Verändert den pH-Wert des Wassers nicht.

Bezeichnung	VE	Artikel Nr.	Preis inkl. MwSt.
Nocal Chlortabletten 20 g, 1 kg Dose	6	F 502.010.833	10,95 €
Nocal Chlortabletten 20 g, 5 kg Eimer	(1 kg = 8,59 €)	2 F 502.010.834	42,95 €



TITANOCAL Chlortabletten

Langsam lösliches organische Produkt (Trichlorisocyanursäure) mit 90% Aktivchlorgehalt. Für alle Wasserqualitäten (auch sehr hartes Wasser) einsetzbar. Verändert den pH-Wert des Wassers nicht. Empfiehlt sich zur Langzeitpflege, wenn man sich das tägliche Nachdosieren ersparen will.

Bezeichnung	VE	Artikel Nr.	Preis inkl. MwSt.
Titanocal Chlortabletten 200 g, 1 kg Dose	6	F 502.010.831	11,95 €
Titanocal Chlortabletten 200 g, 5 kg Eimer	(1 kg = 9,59 €)	2 F 502.010.832	47,95 €



Multifunktional 200g

Langsam lösliche Wirkstoffkombination, die neben dem organischen Chlor (Trichlorisocyanursäure) mit 80% Aktivchlorgehalt noch einen Algenschutz und einen Flockungsmittelanteil hat. Für alle Wasserqualitäten (auch sehr hartes Wasser) einsetzbar. Verändert den pH-Wert des Wassers nicht. Empfiehlt sich zur Langzeitpflege, wenn man sich das tägliche Nachdosieren ersparen will.

Bezeichnung	VE	Artikel Nr.	Preis inkl. MwSt.
Multifunktional-Tabletten 200 g, 1 kg Dose	6	F 502.010.837	12,95 €
Multifunktional-Tabletten 200 g, 5 kg Eimer	(1 kg = 9,99 €)	2 F 502.010.838	49,95 €

Hinweis: Desinfektionsmittel sicher verwenden. Vor Gebrauch stets Kennzeichnung und Produktinformation lesen, Sicherheitshinweise auf Seite 175

Unverbindliche Preisempfehlung in € inkl. MwSt. · Technische Änderungen und Irrtum vorbehalten.

Wasserdesinfektion mit Chlor

Multitab 500g

Langsam lösliche Wirkstoffkombination, die neben dem organischen Chlor (Trichlorisocyanursäure) mit 80% Aktivchlorgehalt noch einen Algenschutz und einen Flockungsmittelanteil hat. Für alle Wasserqualitäten (auch sehr hartes Wasser) einsetzbar. Verändert den pH-Wert des Wassers nicht. Empfiehlt sich zur Langzeitpflege, wenn man sich das tägliche Nachdosieren ersparen will. Wird in den Skimmer gestellt.



Bezeichnung	VE	Artikel Nr.	Preis inkl. MwSt.
Multitab 500 g 0,5 kg Dose mit Display-Thekenaufsteller	(1 kg = 17,90 €)	12 F 502.010.842	8,95 €



Premium Multimate Chlortablette

Die Multimate Chlortablette besteht aus drei verschieden farbigen Teilen, die unterschiedliche Auflösgeschwindigkeiten haben. So werden dem Wasser in der optimalen Reihenfolge die Wirksubstanzen zugeführt.

Zur Schockchlorung geht der obere, rosa Ring in Lösung. Danach löst sich die mittlere, blaue Einlage auf. Diese enthält Algicid, Flockungsmittel, Härtestabilisator und Chlorstabilisator. Zurück bleibt der weiße Tablettenteil mit langsam löslichem Chlor zur Langzeit-Desinfektion. Durch die mit jeder neuen Tablette stattfindende Schockchlorung wird die hygienische Sicherheit erhöht. Eine Multimate Chlortablette pflegt ca. 30m³ Poolinhalt 1-2 Wochen.



Bezeichnung	VE	Artikel Nr.	Preis inkl. MwSt.
Multimate Chlortabletten 250g 1 kg Dose	6	E 502.010.963	17,95 €

Wasserpflege mit Calciumhypochlorit

Schnell lösliches anorganisches Chlorgranulat mit 65% Aktivchlorgehalt. Nur bei weichem bis mittelhartem Wasser (max. 18°dH) ohne Härtestabilisator einsetzbar, sonst Gefahr von Kalkausfällungen. Verändert den pH-Wert des Wassers in Richtung Alkalität.



Bezeichnung	VE	Artikel Nr.	Preis inkl. MwSt.
Calciumhypochlorit Granulat, 1 kg Dose	6	F 502.010.950	12,95 €
Calciumhypochlorit Granulat, 5 kg Eimer	(1 kg = 9,19 €)	2 F 502.010.951	45,95 €
Calciumhypochlorit Granulat, 10 kg Eimer	(1 kg = 8,30 €)	1 F 502.010.952	82,95 €
Calciumhypochlorit Granulat, 40 kg Eimer	(1 kg = 6,50 €)	1 F 502.010.953	259,95 €

Hinweis: Desinfektionsmittel sicher verwenden. Vor Gebrauch stets Kennzeichnung und Produktinformation lesen, Sicherheitshinweise auf Seite 175

Wasserdesinfektion mit Sauerstoff

Noch radikaler als Chlor bekämpft Aktiv-Sauerstoff alle im Wasser vorkommenden Verunreinigungen durch Oxydation. Im Gegensatz zu Chlor hat dieser Sauerstoff aber keine Depotwirkung, er geht nach einiger Zeit in die Umgebungsluft über. Ein so gepflegtes Poolwasser erfordert erhöhte Aufmerksamkeit. Um die Wirksamkeit der Desinfektion zu kontrollieren, wird der noch vorhandene Sauerstoffgehalt 1-2 Stunden nach der Zugabe gemessen. Der Idealwert beträgt dann 3,0-8,0. Die Vorteile bei der Desinfektion mit Sauerstoff sind: Kein Auftreten mit Chlorallergien, keine Haut- und Augenreizungen, kein Austrocknen der Haut, kein Chlorgeruch. Ein Umstieg von der Sauerstoffmethode zur Wasserpflege mit Chlor und umgekehrt ist problemlos und ohne begleitende Maßnahmen möglich.



Premium Poolschocker

Der Poolschocker ist ideal bei der Becken-Neubefüllung und bei Problemwasser.

NEUHEIT 2013

Bezeichnung	VE	Artikel Nr.	Preis inkl. MwSt.
Premium Poolschocker, 1kg Dose	6	E 502.010.964	18,95 €



Sauerstofftabletten

Aktivsauerstoff abspaltende Verbindung zu Oxydation von organischen Verunreinigungen im Poolwasser (absolut chlorfrei)

Bezeichnung	VE	Artikel Nr.	Preis inkl. MwSt.
Sauerstofftabletten 20 g, 1 kg Dose	6	E 502.010.850	19,95 €
Sauerstofftabletten 20 g, 5 kg Eimer	(1 kg = 15,99 €)	2 E 502.010.901	79,95 €



Aktivator

Ist der nicht flüchtige Bestandteil der Sauerstoff-Methode. Er unterstützt die Wirkung der Sauerstofftabletten und beugt Algenbefall vor.

Bezeichnung	VE	Artikel Nr.	Preis inkl. MwSt.
Aktivator für Sauerstoff, 1 Liter	6	F 502.010.852	9,95 €
Aktivator für Sauerstoff, 5 Liter	(1 l = 7,99 €)	2 F 502.010.853	39,95 €



Sauerstoff Multitab

Die besondere Kombination aus Aktiv-Sauerstoff, Algicid und Härtestabilisator machen die Sauerstoff Multitabs zur idealen Wasserpflege, speziell in kleineren Pools.

Bezeichnung	VE	Artikel Nr.	Preis inkl. MwSt.
Sauerstoff Multitabs 20g, 1 kg	6	D 502.010.918	26,95 €

Hinweis: Desinfektionsmittel sicher verwenden. Vor Gebrauch stets Kennzeichnung und Produktinformation lesen, Sicherheitshinweise auf Seite 175

Algenschutz

Algen sind im Wasser lebende pflanzenartige Mikroorganismen, die im feucht-warmen Milieu sehr rasch wachsen können. Sie vermehren sich durch Sporen, die – gemeinsam mit dem Staub in der Luft – praktisch überall hin gelangen, auch in ein Hallenbad. Um das Problem erst gar nicht zu einem werden zu lassen, ist Vorbeugung das beste Mittel, dazu zählt das Präparieren der gereinigten Beckenwände mit unverdünnten Algicid bzw. Algicid Super vor dem Befüllen des Beckens.



Algicid

Hochwirksames, schaumarmes, flüssiges Konzentrat zur kontinuierlichen Algenverhütung

Bezeichnung	VE	Artikel Nr.	Preis inkl. MwSt.	
Algicid, 1 l Flasche	6	F 502.010.844	6,95 €	
Algicid, 5 l Kanister	(1 l = 5,99 €)	2	F 502.010.900	29,95 €

Premium Algicid super

Algicid super ist auch in Pools mit stark bewegtem Wasser (Gegenstromanlage, Bodensprudel, Schwalldusche, Whirlpool) einsetzbar.



Bezeichnung	VE	Artikel Nr.	Preis inkl. MwSt.	
Algicid Super 1 l Flasche, (schaumfrei),	6	F 502.010.845	8,95 €	
Algicid Super 5 l Kanister, (schaumfrei),	(1 l = 7,59 €)	2	F 502.010.916	37,95 €

Wintercare

Verhindert nach der Badesaison das Algenwachstum und hartnäckige Krustenbildung an den Beckenwänden. So wird die Frühjahrsreinigung des Pools wesentlich erleichtert. Die Dosierung (pro 10m³) ist von der Wasserhärte abhängig: Bis 12°dH: 500ml; bis 18°dH: 600ml; bis 25°dH: 700 ml; über 25°dH: 800ml. Wintercare ist kein Frostschutzmittel und verhindert nicht die Eisbildung.



Bezeichnung	VE	Artikel Nr.	Preis inkl. MwSt.	
Wintercare 1 l Flasche, (chlorfrei)	6	F 502.010.847	9,95 €	
Wintercare 5 l Kanister, (chlorfrei),	(1 l = 7,99 €)	2	F 502.010.961	39,95 €

Hinweis: Desinfektionsmittel sicher verwenden. Vor Gebrauch stets Kennzeichnung und Produktinformation lesen, Sicherheitshinweise auf Seite 175

Flockung

Feinste Fremdstoffe, die aus der Umgebungsluft oder mit dem Füllwasser eingebracht werden und auch abgestorbene Algen können zu wolkenförmigen Trübungen führen. Kalkausfällungen, wie sie z.B. durch einen zu hohen pH-Wert entstehen (die spätere pH-Korrektur hilft dann nicht mehr) lassen den Poolinhalt milchiggrau aussehen. Die Schwebeteilchen dieser Trübungen sind so winzig, dass sie vom Filter nicht zurückgehalten werden können.



Flockungsmittel

Zur Verbesserung der Filterleistung und zur Beseitigung von feinsten Verunreinigungen und Trübungen des Poolwassers

Bezeichnung	VE	Artikel Nr.	Preis inkl. MwSt.
Flockungsmittel, 1 kg Dose	6	F 502.010.846	8,95 €



Dauerflock Kartuschen

Kartuschen geben kontinuierlich die Wirkstoffe ab, um Trübungendurch feinste Verunreinigungen zu verhindern (mit Langzeitwirkung).

Bezeichnung	VE	Artikel Nr.	Preis inkl. MwSt.
Dauerflock Kartuschen, 1 kg 8 Kartuschen.	1	F 502.010.854	19,95 €

NEUHEIT 2013

saness Trübungsentferner

Der saness-Trübungsentferner wirkt durch polymere Wirkstoffe und ist bei allen Arten der Filtration einsetzbar (auch bei Kartuschenfilter). Eine Tablette ausreichend für 50 m³ Wasservolumen.



Bezeichnung	VE	Artikel Nr.	Preis inkl. MwSt.
saness Trübungsentferner, Tabletten 20g, (Gesamt 180 g)	12	C 502.010.940	13,95 €

Wasserpflege flüssig



Flüssigchlor (anorganisches Chlorprodukt)

Das für öffentliche Bäder zugelassene Natriumhypochlorit (auch Chlorbleichlauge oder Natriumhypochloritlauge genannt) kann einfach dosiert werden. Es enthält 150g/l Chlor.

Bezeichnung	VE	Artikel Nr.	Preis inkl. MwSt.	
pH-Minus flüssig 25 kg 100 ml senken den pH-Wert in 10m³ um 0,1	(1 kg = 1,80 €)	1	F 502.010.857	44,95 €
pH-Plus, flüssig, 25 kg 100 ml heben den pH-Wert in 10m³ um 0,1	(1 kg = 2,08 €)	1	F 502.010.858	51,95 €
Chlor flüssig stabilisiert, 25 kg Aktivchlorgehalt 150 g/l	(1 kg = 2,00 €)	1	F 502.010.856	49,95 €
Aktivsauerstoff flüssig, 25 kg	(1 kg = 3,20 €)	1	F 502.010.855	79,95 €
Flockungsmittel flüssig, 25 kg hochkonzentriert	(1 kg = 3,20 €)	1	F 502.010.859	79,95 €

Hinweis: Desinfektionsmittel sicher verwenden. Vor Gebrauch stets Kennzeichnung und Produktinformation lesen, Sicherheitshinweise auf Seite 175

Reiniger und Desinfektion



Randreiniger

Alkalischer Reiniger zur Entfernung von fetthaltigen Verunreinigungen (z. B. Ablagerungen entlang der Wasserlinie).

Bezeichnung	VE	Artikel Nr.	Preis inkl. MwSt.
Randreiniger, 1 l Flasche	6	F 502.010.848	9,95 €



Randrein-Gel

Ultimatives Spezialprodukt zur Entfernung aller Arten von Verschmutzungen. Zähflüssiger Randreiniger gegen Kalk und Fette.

Bezeichnung	VE	Artikel Nr.	Preis inkl. MwSt.
Randrein-Gel, 1 l Flasche	6	F 502.010.849	14,95 €



Steinlöser

Saures Reinigungsmittel. Reinigt und entfernt Zementstaub sowie Ausblühungen und Kalk auf Beckenrandsteinen

Bezeichnung	VE	Artikel Nr.	Preis inkl. MwSt.
Steinlöser, 1 l Flasche	6	F 502.010.905	6,95 €

Holz Desinfektant

Der Holz Desinfektant ist ein saurer Reiniger auf Aktivsauerstoffbasis. Obwohl er auch zur Reinigung von Fliesen und Kunststoffen herangezogen werden kann, zeigt er seine wahre Stärke dort, wo andere Reinigungsmittel versagen: auf porösen Oberflächen. Unglaublich ist die Reinigungskraft von Holz Desinfektant bei rohem Holz, das nicht nur hygienisch porentief gesäubert, sondern auch aufgefrischt wird und nach der Behandlung wie neu aussieht.



Bezeichnung	VE	Artikel Nr.	Preis inkl. MwSt.
Holz Desinfektant, 1 l Flasche	6	F 502.010.907	8,95 €

Hinweis: Desinfektionsmittel sicher verwenden. Vor Gebrauch stets Kennzeichnung und Produktinformation lesen, Sicherheitshinweise auf Seite 175

Zusatzprodukte



Härtestabilisator

In ausreichender Einsatzkonzentration verhindert der Härtestabilisator das Ausfällen von Kalk und anderen Mineralsalzen. Darüber hinaus wird durch seinen Einsatz die Kalkablagerung im Schwimmbecken und im Filter (Verbackungen) verhindert.

Bezeichnung	VE	Artikel Nr.	Preis inkl. MwSt.
Härte Stabilisator, 1 l Flasche zur Stabilisierung der Wasserhärte	6	F 502.010.840	16,95 €



Chlorstabilisator

Granulat gegen die übermäßige Chlorzehrung bei allen Chlorungsverfahren (vermindert den Verbrauch von Wirkstoffen und unterdrückt auch Chlorgeruch).

Bezeichnung	VE	Artikel Nr.	Preis inkl. MwSt.
Chlor Stabilisator, 1 kg Dose Granulat zur Stabilisierung des Gehalts an freiem wirksamen Chlor	6	F 502.010.839	12,95 €



Chlorneutralisator

Die leicht löslichen Perlen reduzieren rasch zu hohe Chlorwerte im Schwimmbadwasser. Auch hervorragend zur Vernichtung des Chlors vor der Beckenentleerung geeignet.

Bezeichnung	VE	Artikel Nr.	Preis inkl. MwSt.
Chlor Neutralisator, 1 kg Dose Verringert bzw. eliminiert den Chlorgehalt im Poolwasser (Unentbehrlich nach einer Stoßchlorierung bzw. vor der Beckenentleerung)	6	F 502.010.909	11,95 €



Metall Neutralisator

Wird das Schwimmbecken mit Oberflächen- oder Brunnenwasser gefüllt, so ist mit gelösten Metallen im Wasser zu rechnen. Diese oxydieren mit Luftsauerstoff oder spätestens dann, wenn sie mit Wasserdesinfektionsmitteln (Chlor oder Aktiv-Sauerstoff) in Berührung kommen. Die dann entstehende Verfärbung kann, je nach vorherrschendem Metall, von grün über braun bis fast schwarz reichen und ist ohne Spezialbehandlung nicht ausfilterbar. Bei rechtzeitiger Zugabe des Flüssigkonzentrates werden die Verfärbungen metallischen Ursprungs verhindert bzw. nach geraumer Zeit entfernt.

Bezeichnung	VE	Artikel Nr.	Preis inkl. MwSt.
Metall Neutralisator, 1 l Flasche Verhindert bzw. entfernt Verfärbungen metallischen Ursprungs (Besonders wichtig, wenn Brunnen-, Grund- oder Oberflächenwasser zur Befüllung des Pools verwendet werden)	6	F 502.010.908	16,95 €

Hinweis: Desinfektionsmittel sicher verwenden. Vor Gebrauch stets Kennzeichnung und Produktinformation lesen, Sicherheitshinweise auf Seite 175

Wasserpflageset



Poolpflege-Set im Koffer

Chlorgranulat 1 kg, pH- 1,5 kg, Algicid 1 l, Randreiniger 1 l
Chlor-/pH-Tester mit Tabletten, 1 Thermometer, 1 Wasserpflgefibel

Bezeichnung	VE	Artikel Nr.	Preis inkl. MwSt.
Poolpflege-Set im Koffer	1	D 502.010.915	49,95 €



Minipool-Pflageset

1 kg Sauerstoff Multitabs, 20 g, 1 Schwimmdosierer, Thermometer

Bezeichnung	VE	Artikel Nr.	Preis inkl. MwSt.
Minipool-Pflageset	1	D 502.010.917	32,95 €



Sauerstoff Miniset

Sauerstoff Start Set Mini für Kinderbecken. 0,5 kg Sauerstofftabs und 0,5 l Aktivator

Bezeichnung	VE	Artikel Nr.	Preis inkl. MwSt.
Sauerstoff Miniset	1	D 502.010.919	19,95 €

Dosierschleusen, Schwimmdosierer

Kunststoffauflösebehälter für Chlor- oder Bromtabletten zur ständigen Dosierung von Wasserpflageprodukten, mit Mengenregulierung.



Bezeichnung	VE	Artikel Nr.	Preis inkl. MwSt.
Dosierschleuse zur Direktverrohrung R 1½" Fassungsvermögen: ca. 3 kg	1	B 530.400.004	104,95 €
Dosierschleuse zur Verrohrung im Bypass mit Schlauchanschlüssen Fassungsvermögen: ca. 3 kg	1	B 530.400.021	109,95 €
Dosierschleuse zur Direktverrohrung R 1½" für ca. 1,9 kg Chlor/Bromtabletten	1	E 530.400.008	35,95 €
Schwimmdosierer große Ausführung für 200 g Tabletten kleine Ausführung für 20 g Tabletten	6 6	E 502.010.810 E 502.010.812	10,95 € 8,95 €
Schwimmdosierer mit Thermometer für 200 g Tabletten	6	E 502.010.813	17,95 €

Hinweis: Desinfektionsmittel sicher verwenden. Vor Gebrauch stets Kennzeichnung und Produktinformation lesen, Sicherheitshinweise auf Seite 175

INFINITY

Salzwasserelektrolyse

Sie wissen: Meerwasser ist gesund, aber salzig (Salzgehalt 2,5-3,5 %). In Ihrem Schwimmbad reicht schon ein Salzgehalt von 0,3 bis 0,5 %, damit Sie jederzeit ein erfrischendes Gesundheitsbad in Salzwasser »light« nehmen können. Bereits dieser leichte Salzgehalt im Wasser reicht für eine sichere Entkeimung des Schwimmbadwassers aus.

Vorteile der Infinity Salzwasserelektrolyse.

- Die gesamte Wasserchemie wird von einem einzigen elektronischen Gerät kontrolliert und gesteuert. Mit den Optionen pH- und Redox-Regulierung verfügen Sie über die perfekte Meß- und Regeleinheit für Ihr Schwimmbecken.
- Die Chlorproduktion kann sehr einfach am Display erhöht und auch verringert werden.
- Die Geräte sind robust gegen zu hohen oder zu niedrigen Salzgehalt des Wassers und können auch mit Meerwasser betrieben werden.
- Die Elektrolysezelle weist eine Garantie von 5.000 Arbeitsstunden auf. Die Lebensdauer wird durch eine Memory der Polaritätszyklen erhöht und kann durch Anpassen der Polaritätswechsel auf die Wasserhärte auf bis zu 15.000 Stunden erhöht werden. Die verbrauchten Arbeitsstunden sind am Display abrufbar.
- Diese automatische Wasseraufbereitung durch Salzelektrolyse ist jederzeit auch bei bestehenden Becken nachrüstbar.

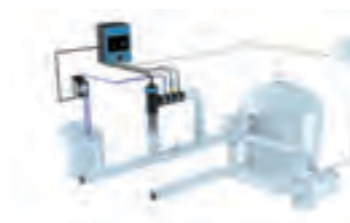

Salzwasserelektrolyse

Bezeichnung	Artikel Nr.	Preis inkl. MwSt.
INFINITY-Hydrolife 16 für private Schwimmbecken, selbstreinigende Zelle Leistung: max. 16 g CL pro Std.; empf. Beckeninhalte max. 60 m³	B 530.400.450	1.299,00 €
INFINITY-Hydrolife 22 für private Schwimmbecken, selbstreinigende Zelle Leistung: max. 22 g CL pro Std.; empf. Beckeninhalte max. 100 m³	B 530.400.460	1.499,00 €
INFINITY-Hydrolife 16-pH für private Schwimmbecken, selbstreinigende Zelle und pH-Überwachung, Regelung und Dosierung Leistung: max. 16 g CL pro Std.; empf. Beckeninhalte max. 60 m³	B 530.400.451	1.949,00 €
INFINITY-Hydrolife 22-pH für private Schwimmbecken, selbstreinigende Zelle und pH-Überwachung, Regelung und Dosierung Leistung: max. 22 g CL pro Std.; empf. Beckeninhalte max. 100 m³	B 530.400.461	2.159,00 €
INFINITY-Hydrolife 16-pH/Redox für private Schwimmbecken, selbstreinigende Zelle und pH-Überwachung, Regelung und Dosierung Leistung: max. 16 g CL pro Std.; empf. Beckeninhalte max. 60 m³	B 530.400.452	2.499,00 €
INFINITY-Hydrolife 22-pH/Redox für private Schwimmbecken, selbstreinigende Zelle und pH-Überwachung, Regelung und Dosierung Leistung: max. 22 g CL pro Std.; empf. Beckeninhalte max. 100 m³	B 530.400.462	2.799,00 €

INFINITY

Salzwasserelektrolyse UV

Bei dieser Wasserentkeimungsanlage handelt es sich um eine Kombination der Infinity Salzwasserelektrolyse in Verbindung mit Hydrolyse und UV-Entkeimung. Die Salzwasserelektrolyse produziert bei geringerem Salzgehalt im Wasser (ca. 0,15%) nur wenig Chlor, welches die im Wasserkreislauf und auch im Becken vorhandenen Keime abtötet. Die Hydrolyse spaltet in der Elektrolysezelle das Wasser auf und setzt desinfizierende Substanzen frei, die ebenfalls zur Entkeimungswirkung beitragen. Das UV-System bildet das dritte System der Entkeimung und basiert auf der schädigenden Wirkung der hochenergetischen UV-Strahlung auf die Mikroorganismen (Bakterien, Viren, Algen). Mit den Infinity UV-senic stehen somit 3 Entkeimungssysteme in einem Gerät zur Verfügung. Sie sorgen für eine automatische Wasserpflege und ein gesünderes und angenehmeres Bade- und Raumklima.

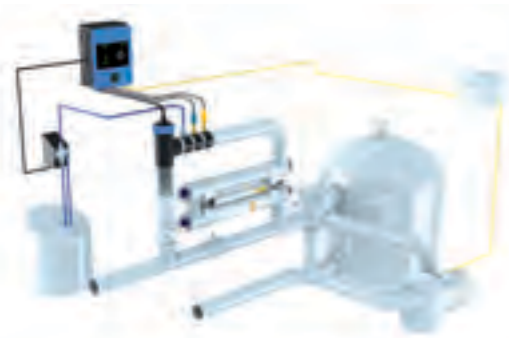

Salzwasserelektrolyse UV scenic

Bezeichnung	Artikel Nr.	Preis inkl. MwSt.
INFINITY UV 16 scenic für private Schwimmbecken, selbstreinigende Zelle Leistung: max. 16 g CL pro Std; empf. Beckeninhalte max. 65 m³	B 530.400.470	2.449,00 €
INFINITY UV 16-pH scenic für private Schwimmbecken, selbstreinigende Zelle und pH-Überwachung, Regelung und Dosierung Leistung: max. 16 g CL pro Std; empf. Beckeninhalte max. 65 m³	B 530.400.471	2.999,00 €
INFINITY UV 16-pH/Redox scenic für private Schwimmbecken, selbstreinigende Zelle und pH-Überwachung, Regelung und Dosierung Leistung: max. 16 g CL pro Std.; empf. Beckeninhalte max. 65 m³	B 530.400.472	3.549,00 €

Hinweis: weitere Geräte und Optionen (z.B. freie Chlor – Regelung) stehen auch für größere Schwimmbecken zur Verfügung. Weiterhin ist als Option eine Automatisierung des Systems via Touchscreen oder auch weltweiter Abruf/Einstellung über Internet bzw. Smartphone möglich (Steuerung von max. 8 Geräten im System). Sie haben Interesse ? Dann sprechen Sie bitte Ihren hobby pool – Partner dazu an !

EASY-UV - Gesundes und sauberes Wasser für Ihr Schwimmbad oder Ihren Teich durch UV-C-Entkeimungstechnologie

Immer öfter wünschen Schwimmbadbesitzer ein kristallklares Badewasser, wollen aber bewusst auf Chemikalien verzichten. Easy-UV kann diesen Wunsch erfüllen. Es ist außergewöhnlich wirksam, umweltfreundlich und bewährt. Der Weg der Zukunft, was die Wasserdesinfektion rund um eine Welt der modernen Pools betrifft.

Die Wirkungsweise:

UV-C-Lampen emittieren kurzwellige, ultraviolette Strahlung in der Wellenlänge 253,7 nm (Nanometert).

Die Vorteile auf einen Blick:

Bakterien, Viren, Schwebelagen, Pilze, Parasiten und andere Mikroorganismen werden abgetötet. UV-C-Licht initiiert Photo-Oxidationsreaktionen, die Chloramine zerstören, welche für den unangenehmen Geruch in Schwimmbädern und die Reizung der Schleimhäute im Nasen-, Augen-, Haut- und Rachenraum verantwortlich sind. Das Wasser bleibt frisch, sauber, klar und behält seinen natürlichen Geschmack. Gesunde Mineralien gehen nicht verloren. Es ist nur mehr eine kleine Depotdesinfektion nötig. Dadurch verringert sich das Krankheitsrisiko. Sie sparen Geld und das Altern der Baumaterialien in und um das Schwimmbecken verlangsamen sich beträchtlich. UV-C-Entkeimung ist mit allen weiteren Formen der Wasserbehandlung kompatibel. Die Geräte werden nur über die Filterpumpe gesteuert.

Technische Beschreibung

Typ: **Easy-UV 4-8 m³/h**
 Wasserinhalt: 4,5 Liter
 Lampe: 1 low pressure lamp
 Leistung: 75 W
 Spannung: 230 V
 Frequenz: 50 Hz
 Schutzart: IP 54
 Durchflussmenge: 4-8 m³/h
 Verweildauer: 4 sec bis 2 sec
 Beckeninhalte: 1-40 m³
 Betriebsdruck: max. 2,5 bar
 Lebensdauer: Lampe 8.000 Stunden
 Wirkstoff-Reaktor: V4A
 Temperaturbereich: 10-40° C



Technische Beschreibung

Typ: **Easy-UV 5-15 m³/h**
 Wasserinhalt: 9,4 Liter
 Lampe: 1 low pressure lamp
 Leistung: 75 W
 Spannung: 230 V
 Frequenz: 50 Hz
 Schutzart: IP 54
 Durchflussmenge: 5-15 m³/h
 Verweildauer: 6,7 sec bis 2,25 sec
 Beckeninhalte: 20-75 m³
 Betriebsdruck: max. 2,5 bar
 Lebensdauer: Lampe 8.000 Stunden
 Wirkstoff-Reaktor: V4A
 Temperaturbereich: 10-40° C

Easy-UV

Bezeichnung	Artikel Nr.	Preis inkl. MwSt.
Easy-UV 4-8 m³/h	W 540.600.500	799,00 €
Easy-UV, 5-15 m³/h	W 540.600.501	1.129,00 €
Wandhalterung für Easy-UV 4-8	W 540.600.502	24,95 €
Wandhalterung für Easy-UV 5-15	W 540.600.503	26,95 €
Bodenflansch für Easy-UV 4-8	W 540.600.504	23,95 €
Bodenflansch für Easy-UV 5-15	W 540.600.505	28,95 €



Blue Lagoon UV-C Tech

- Sorgt für frisches, sauberes und klares Wasser
- Desinfiziert das Wasser auf effiziente und sichere Weise
- Hält die Schimmel-, Bakterien- und Algenbildung unter Kontrolle
- Verhindert Chlorgeruch und Reizungen an Haut und Augen (rote Augen)
- Besser für die Umwelt als herkömmliche Methoden
- Mit spezieller Blue Lagoon Tech UV Lampe
- UV-C-Licht baut gebundenes Chlor ab

Technische Daten	TECH 16	TECH 40	TECH 75
Schwimmbadinhalt	15 m³	40 m³	75 m³
Lampe	16 W	40 W	75 W
UV-C-Leistung	3,9 W	15 W	25 W
max. Durchfluss	7,2 m³	20 m³	25 m³
max. Druck	3 bar	3 bar	3 bar
Anschluss	Ø 63-50 mm	Ø 63-50 mm	Ø 63-50 mm
Länge des Geräts	56 cm	100 cm	100 cm



Bezeichnung	Artikel Nr.	Preis inkl. MwSt.
Desinfektion TECH 16	G 540.600.600	299,95 €
Desinfektion TECH 40	G 540.600.610	349,95 €
Desinfektion TECH 75	G 540.600.620	379,95 €

Blue Lagoon UV-C Timer

- Mit spezieller Philips UV Lampe
- Mit integriertem einstellbarem Stundenzähler für die UV-C-Lampe

Technische Daten	Timer 40	Timer 75	Timer 130
Schwimmbadinhalt	40 m³	75 m³	150 m³
Lampe	40 W	75 W	130 W
UV-C-Leistung	15 W	25 W	50 W
max. Durchfluss	20 m³	25 m³	30 m³
max. Druck	3 bar	3 bar	3 bar
Anschluss	Ø 63-50 mm	Ø 63-50 mm	Ø 63-50 mm
Länge des Geräts	100 cm	100 cm	100 cm

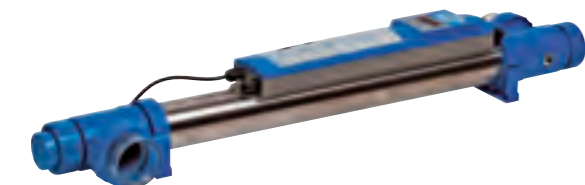

Bezeichnung	Artikel Nr.	Preis inkl. MwSt.
Timer 40	G 540.600.020	459,95 €
Timer 75	G 540.600.030	499,95 €
Timer 130 Amalgam	G 540.600.040	999,00 €

Ersatzlampe



Bezeichnung	Artikel Nr.	Preis inkl. MwSt.
für UV-C Tech 16	G 540.600.601	40,95 €
für UV-C Tech 40	G 540.600.611	54,95 €
für UV-C Tech 75	G 540.600.621	81,95 €
für UV-C Timer 40 /Spa und Pool UV-C 40	G 540.600.060	64,95 €
für UV-C Timer 75 /Spa und Pool UV-C 75	G 540.600.070	109,95 €
für UV-C Timer 130 /Spa und Pool UV-C 130	G 540.600.071	299,95 €

INFINITY

Mess-/Regel- und Dosiertechnik

NEUHEIT 2013



Infinity Speedypool pH-Redox

- automatische pH- und Chlordosieranlage
- elegantes ABS-Gehäuse
- Dosierpumpe für pH- und Redox Regelung
- Digitales LCD-Display zum Einfachen Ablesen und Programmieren der Werte
- Einfache Programmierung und Bedienung
- Auslieferung steckerfertig mit Installationszubehör
- Sicherheitsabschaltung nach 1h Betrieb

Bezeichnung	Artikel Nr.	Preis inkl. MwSt.
Infinity Speedypool automatische pH- und Chlordosieranlage, einfachste Bedienung, komplett mit LCD-Anzeige, beleuchteter Aufnahmekörper für Elektroden, Impf- und Ansaugventil und Schläuchen 4/6 mm. Sicherheitsabschaltung nach 1h	G 530.400.200	1.199,00 €

Dosieranlage Infinity Deluxe



Bezeichnung	Artikel Nr.	Preis inkl. MwSt.
Dosieranlage Infinity ph & Redox Mikroprozessorgesteuerte Mess-, Regel- und Dosieranlage zur Regelung des pH-Wertes und des Chlorgehaltes mittels Redox Potential. Messbereich: ph 0-14, Redox +/-2000 mV, ph+ oder ph-umschaltbar; Anzeige der Beckenwassertemperatur; Einschaltverzögerung: 0-15 Min.; Dosierzeitbegrenzung: 0-240 Min.; Abschaltung der Dosier pumpen bei leerem Kanister inkl. ph-Sensor; Pufferlösungen, Schlauchpumpen; Dosierleitungen; Sauglanzen und Lagerwanne für Kanister 25/30 Liter	G 530.400.140	2.449,00 €
Dosieranlage Infinity ph & Aktivsauerstoff Mikroprozessorgesteuerte Mess-, Regel- und Dosieranlage zur Regelung des pH-Wertes und der zeit- und temperaturabhängigen Aktivsauerstoffdosierung. Messbereich: ph 0-14; Dosierzeit Aktivsauerstoff wird automatisch berechnet in Abhängigkeit von Beckenwassertemperatur und Beckengröße. ph+ oder ph- umschaltbar, sowie Dosierung von Aktivsauerstoff (täglich 7ml/m³ bei 25° C; Anzeige der Beckenwassertemperatur; Einschaltverzögerung: 0-15 Min.; Dosierzeitbegrenzung: 0-240 Min.; Abschaltung der Dosier pumpen bei leerem Kanister inkl. ph-Sensor; Pufferlösungen, Schlauchpumpen; Dosierleitungen; Sauglanzen und Lagerwanne für Kanister 25/30 Liter	G 530.400.150	2.249,00 €

Dosieranlage Basic

Bezeichnung	Artikel Nr.	Preis inkl. MwSt.
Dosieranlage ph Basic Mikroprozessorgesteuerte Mess-, Regel- und Dosieranlage zur Regelung des pH-Wertes. Messwasserdurchflusszelle mit zwei Absperrventilen; Schlauchanschlussnippel und 10 m Messwasserleitung. pH-Sensor mit Kabel und Stecker SN6; Pufferlösungen pH 4 und pH 7; Dosierstation mit Schlauchpumpe 1,6 l/h; Impfventil (VITON) und Dosierleitung (PTFE), Saugfilter zur Gebindeentnahme.	G 530.400.160	649,00 €
Dosieranlage ph & Redox Mikroprozessorgesteuerte Mess-, Regel- und Dosieranlage zur Regelung des pH-Wertes und Redox. Messwasserdurchflusszelle mit zwei Absperrventilen; Schlauchanschlussnippel und 10 m Messwasserleitung. pH- und Redox-Sensor mit Kabel und Stecker SN6; Pufferlösungen pH 4 und pH 7 und Redox 475 mV; Dosierstation mit Schlauchpumpe 1,6 l/h; Impfventil (VITON) und Dosierleitung (PTFE), Saugfilter zur Gebindeentnahme.	G 530.400.165	1.299,00 €

Zubehör

Bezeichnung	Artikel Nr.	Preis inkl. MwSt.
Messwasserentnahme für Betonbecken	E 502.010.466	15,95 €
Messwasserentnahme für Folienbecken	E 502.010.467	32,95 €
Montageset zur Befestigung der Dosierleitung an die Rohrleitung, mit Anbohrschellen und Reduzierungen für Rohr Ø 50 mm für Rohr Ø 63 mm	G 502.010.625 G 502.010.626	39,95 € 44,95 €
Lagerwanne für 25/30 Liter Abmessungen L = 48 cm, B = 44 cm, H = 26 cm	G 502.010.655	99,95 €



Wasserpflege flüssig

Flüssigchlor (anorganisches Chlorprodukt)

Das für öffentliche Bäder zugelassene Natriumhypochlorit (auch Chlorbleichlauge oder Natriumhypochloritlauge genannt) kann einfach dosiert werden. Es enthält 150g/l Chlor.

Bezeichnung	VE	Artikel Nr.	Preis inkl. MwSt.
pH-Minus flüssig 25 kg 100 ml senken den pH-Wert in 10m³ um 0,1	(1 kg = 1,80 €)	1 F 502.010.857	44,95 €
pH-Plus, flüssig, 25 kg 100 ml heben den pH-Wert in 10m³ um 0,1	(1 kg = 2,08 €)	1 F 502.010.858	51,95 €
Chlor flüssig stabilisiert, 25 kg Aktivchlorgehalt 150 g/l	(1 kg = 2,00 €)	1 F 502.010.856	49,95 €
Aktivsauerstoff flüssig, 25 kg	(1 kg = 3,20 €)	1 F 502.010.855	79,95 €
Flockungsmittel flüssig, 25 kg hochkonzentriert	(1 kg = 3,20 €)	1 F 502.010.859	79,95 €



Hinweis: Desinfektionsmittel sicher verwenden. Vor Gebrauch stets Kennzeichnung und Produktinformation lesen, Sicherheitshinweise auf Seite 175

Unverbindliche Preisempfehlung in € inkl. MwSt. · Technische Änderungen und Irrtum vorbehalten.



SCHWIMMBADZUBEHÖR



Schwimmbecken-Leitern



Bezeichnung	Artikel Nr.	Preis inkl. MwSt.
Sicherheitsleiter Stahlrohr Stufen einseitig abnehmbar, max. Belastung ca. 100 kg 3-stufig für Becken bis 1,05 m 4-stufig für Becken bis 1,35 m	G 502.020.031 G 502.020.032	149,95 € 179,95 €
Plattformleiter Ecco Holme weiß lackiert, mit Kunststoffstufen (max. Belastung ca. 90 kg) 4-stufig + Plattform, für 1,25 m hohe Becken	D 502.020.024	129,95 €
Hochbeckenleiter für Aufstellbecken, aus poliertem Edelstahl V2A mit rutschfesten Kunststoffstufen, Holm Ø 43 mm 3-stufig, für 1,00 m hohe Becken 4-stufig, für 1,20 m hohe Becken 5-stufig, für 1,50 m hohe Becken	D 502.020.015 D 502.020.010 D 502.020.035	349,95 € 369,95 € 399,95 €
Halbhochbeckenleiter für teileinglassene Becken, aus poliertem Edelstahl V2A mit rutschfesten Kunststoffstufen, Holm Ø 43 mm, 1 x 4 Stufen + 1 Stufe, Beckentiefe 1,20 m 1 x 5 Stufen + 1 Stufe, Beckentiefe 1,50 m	D 502.020.025 D 502.020.030	349,95 € 369,95 €
Tiefbeckenleiter Engholm aus poliertem Edelstahl, Edelstahlstufen mit rutschfester Prägung, Holm Ø 43 mm, Holmausladung 350 mm, inkl. Einbauhülsen V2A (1.4301) 3-stufig, für 1,20 m tiefe Becken 4-stufig, für 1,50 m tiefe Becken V4A (1.4571) 3-stufig, für 1,20 m tiefe Becken 4-stufig, für 1,50 m tiefe Becken	D 502.020.045 D 502.020.055 D 541.000.340 D 541.000.350	239,95 € 269,95 € 349,95 € 379,95 €
Tiefbeckenleiter Weitholm aus poliertem Edelstahl, Edelstahlstufen mit rutschfester Gummiauflage, Holm Ø 43 mm, Holmausladung 650 mm, inkl. Einbauhülsen V2A (1.4301) 3-stufig, für 1,20 m tiefe Becken 4-stufig, für 1,50 m tiefe Becken V4A (1.4571) 3-stufig, für 1,20 m tiefe Becken 4-stufig, für 1,50 m tiefe Becken	D 502.020.040 D 502.020.050 D 541.000.310 D 541.000.320	239,95 € 269,95 € 349,95 € 379,95 €
Leiterendstücke V4A , zur Flanschbefestigung statt Montage mit Einbauhülsen außen Ø 40 mm (2 Stück)	D 502.020.011	62,95 €
Leiterkippgelenke aus V2A für Holm Ø 43 mm, 1 Paar für Einbauhülsen zur Flanschbefestigung	D 502.020.012 D 502.020.013	189,95 € 249,95 €
Tiefbeckenleiter Unterteil aus poliertem Edelstahl, Holm Ø 43 mm, Unterteil mit Flanschbefestigung oben und Gummipuffer unten, Edelstahlstufen bei V2A mit rutschfester Prägung, bei V4A Leiter mit rutschfester Gummiauflage V2A (1.4301) 3-stufig, für 1,20 m tiefe Becken 4-stufig, für 1,50 m tiefe Becken V4A (1.4571) 3-stufig, für 1,20 m tiefe Becken 4-stufig, für 1,50 m tiefe Becken	D 530.300.027 D 530.300.028 D 541.000.420 D 541.000.430	279,95 € 329,95 € 349,95 € 399,95 €

Unverbindliche Preisempfehlung in € inkl. MwSt. · Technische Änderungen und Irrtum vorbehalten.

Schwimmbecken-Leitern



Bezeichnung	Artikel Nr.	Preis inkl. MwSt.
Einstieghilfe / Handlauf mit Flanschplatte, 1 Paar aus V4A (1.4571) poliert, Holm Ø 43 mm, Ausladung 470 mm, Höhe 800 mm, inkl. Schrauben und Dichtung	D 541.000.520	369,95 €
Einstieghilfe / Handlauf besonders für römische Treppe geeignet Holmausladung 1250 mm, Holmhöhe 800 mm, Abstand Holmmitte zu Holmmitte 203 mm	B 541.000.530	299,95 €
Einbautreppe Typ kurz aus V4A (1.4571) poliert, Holm Ø 43 mm, inkl. Leitereinbauhülsen, Edelstahlstufen mit rutschfester Gummiauflage 3-stufig, für 1,20 m tiefe Becken 4-stufig, für 1,50 m tiefe Becken	B 502.020.026 B 502.020.027	699,00 € 799,00 €
Tiefbeckentreppe Typ lang Für den einfachen und bequemen Ein- und Ausstieg, aus V4A (1.4571) poliert, Holm Ø 43 mm, Breite: 500 mm, inkl. Leitereinbauhülsen, mit rutschfesten Kunststoffstufen. Zum Anpassen an die Beckentiefe kann die Treppe um 200 mm gekürzt werden 6-stufig, für Beckentiefe 1,35 - 1,55 m	B 541.000.470	1.899,00 €
Tiefbeckenleiter für Überlaufrinne aus V4A (1.4571) poliert, Holm Ø 43 mm, inkl. Leitereinbauhülsen, Holmausladung 1000 mm, zusätzliche Flanschbefestigung an der Beckenwand, Edelstahlstufen mit rutschfester Gummiauflage 3-stufig, für 1,20 m tiefe Becken 4-stufig, für 1,50 m tiefe Becken	D 541.000.390 D 541.000.400	599,00 € 629,00 €
Tiefbeckenleiter für DIN aus V4A (1.4571) poliert, Holm Ø 43 mm, inkl. Leitereinbauhülsen, Flanschbefestigung an der Beckenwand unten, 1 Stufe in doppelter Breite als Sicherheitsstufe, Holmausladung 589 mm, Holmhöhe 730 mm und 946 mm Edelstahlstufen mit rutschfester Auflage 3-stufig, für 1,20 m tiefe Becken 4-stufig, für 1,50 m tiefe Becken	D 541.000.370 D 541.000.380	599,00 € 629,00 €

INFINITY Einstelltreppe Comfort



Einstelltreppe Comfort Neu entwickelte Treppe für den sicheren und bequemen Einstieg in Ihr Schwimmbecken. Diese sehr robuste Treppe – mit zwei stabilen VA-Handläufen – kann direkt in den Pool gestellt werden, denn sie ist komplett freistehend. Höhe 120 cm Höhe 150 cm Frachtkosten innerhalb D (Festland)	A 502.020.028 A 502.020.029	2.239,00 € 2.299,00 € 119,95 €
Sperre für Bodenreiniger Um zu vermeiden, dass sich Ihr Bodenreiniger an der Einstiegstreppe Comfort festfährt, bietet sich diese Sperre an, die ein Unter- und Durchfahren der Treppe verhindert. Auslieferung erfolgt immer paarweise (angebener Preis pro Stück). Reinigersperre für Treppe, Höhe 120 cm Reinigersperre für Treppe, Höhe 150 cm	A 502.020.022 A 502.020.023	35,95 € 37,95 €

Unverbindliche Preisempfehlung in € inkl. MwSt. · Technische Änderungen und Irrtum vorbehalten.

Solarduschen



Bezeichnung	Artikel Nr.	Preis inkl. MwSt.
Solardusche Basic Kunststoff, UV-stabilisiert, Wassertank ca. 20 l, mit Einhebelmischer, Höhe ca. 2,30 m, zum Anschluss an Schlauchsysteme	G 530.300.075	149,95 €
Solardusche Premium Kunststoff, UV-stabilisiert, Wassertank ca. 35 l, mit Einhebelmischer, Höhe ca. 2,15 m, Brausekopf Ø 16 cm, ABS verchromt, zum Anschluss an Schlauchsysteme	G 530.300.076	179,95 €
Solardusche Silber Optik Kunststoff, UV-stabilisiert, Wassertank 40 l, mit Einhebelmischer und integriertem Entnahmehahn Brausekopf Ø 15 cm Anschluss an alle gängigen Schlauchsysteme	G 530.300.078	249,95 €
Solardusche Optik blau Kunststoff, UV-stabilisiert, Wassertank 40 l, mit Einhebelmischer und integriertem Entnahmehahn Brausekopf Ø 15 cm Anschluss an alle gängigen Schlauchsysteme	G 530.300.079	249,95 €
Solardusche Vulcano Edelstahl aus V2A mit 2 Mischventilen und richtungsverstellbarem Duschkopf, Tank 18,5 Liter aus Polyäthylen mit Entleerung, Anschluss 1/2" Gardena oder Außengewinde, Befestigung mit 2 Schrauben, Höhe: 2,32 m, Höhe Brausekopf 2,06 m	G 530.300.080	579,00 €
Solardusche Edelstahl regulierbarer Duschkopf, Mischhahn, Höhe 2,30 m, 3 bar Betriebsdruck, Tankinhalt 20 Liter	S 502.010.145	599,00 €
Ersatzwasserbehälter für Solardusche Edelstahl	S 401.110.021	169,95 €

Unverbindliche Preisempfehlung in € inkl. MwSt. · Technische Änderungen und Irrtum vorbehalten.

Solarduschen



Bezeichnung	Artikel Nr.	Preis inkl. MwSt.
Solardusche SJET-C Edelstahl gebürstet mit Einhebelmischer, Höhe 2,20 m, Wassertank 28 l, Anschluss 1 1/2" AG fest oder über Gartenschlauch	G 530.300.082	789,00 €
Solardusche SJET-N mit lackiertem Edelstahlgehäuse und edler Klarsichtkunststoffummantelung; Einhebelmischer, Höhe 2,20 m, Wassertank 29 l Anschluss 1 1/2" AG fest oder über Gartenschlauch	G 530.300.083	1.239,00 €
Solardusche SJET-S mit lackiertem Edelstahlgehäuse und edler Klarsichtkunststoffummantelung; Neigung ca. 45°, abnehmbarer Duschkopf, Einhebelmischer, Höhe 2,20 m, Wassertank 29 l, Anschluss 1 1/2" AG fest oder über Gartenschlauch	G 530.300.084	1.459,00 €

Kaltduschen

aus V2A (1.4301), Höhe: 2,25 m, Höhe Duschkopf: 2,00 m, inkl. Handventil

Bezeichnung	Artikel Nr.	Preis inkl. MwSt.
Dusche Classic ohne Entnahmehahn mit Entnahmehahn	B 541.000.230 B 541.000.240	249,95 € 299,95 €
Dusche deluxe mit manuellem Ventil und Drehknopf	B 541.000.260	599,00 €

Duschtassen

aus GFK, mit Antirutschoberfläche und Abfluss, passend für Kaltduschen 541.000.230 und 240

Bezeichnung	Artikel Nr.	Preis inkl. MwSt.
Relax, Größe: 80 x 90 cm	B 541.000.280	299,95 €
Classic, Größe: 100 x 80 cm	B 541.000.290	309,95 €

Unverbindliche Preisempfehlung in € inkl. MwSt. · Technische Änderungen und Irrtum vorbehalten.

INFINITY

Innovative Technik, die punktet

Bodenreiniger Automatik



Bezeichnung	Artikel Nr.	Preis inkl. MwSt.
Bodensauger Infinity Basic vollautomatischer Poolroboter für Schwimmbecken bis 10 m Länge, Bodenreinigung, 3 Stunden Reinigungszyklus, Kabellänge 18 m, Kabel-Verdreihilfe (Swivel), einschl. Stand/Station 24 + 12 Monate Garantie	S 530.299.001	999,00 €



Bodensauger Infinity CL vollautomatischer Poolroboter für Schwimmbecken bis 15 m Länge, Wand und Bodenreinigung, 2,5 Std. Zyklus, Kabellänge 18 m, Kabel-Verdreihilfe (Swivel), einschl. Caddy und Wochentimer , 2 Filterkartuschen für grobe und feine Reinigung 36 + 12 Monate Garantie PVC-Bürsten, für Folien und Betonbecken Wonderbrush-Bürsten, für Becken mit glatter Oberfläche	S 530.300.000 S 530.299.000	1.499,00 € 1.599,00 €
---	--------------------------------	--



Bodensauger Infinity TC vollautomatischer Poolroboter für Schwimmbecken bis 15 m Länge, Wand und Bodenreinigung, wählbarer Zyklus (2-3-4-Stunden), Kabellänge 18 m, Filterfüllanzeige, Fernbedienung, Kabel-Verdreihilfe (Swivel), einschl. Caddy und Wochentimer , 2 Filterkartuschen für grobe und feine Reinigung 36 + 12 Monate Garantie PVC-Bürsten, für Folien und Betonbecken Wonderbrush-Bürsten, für Becken mit glatter Oberfläche	S 530.299.002 S 530.299.003	1.999,00 € 2.099,00 €
--	--------------------------------	--



Fernbedienung TC



Swivel für alle Modelle



Caddy für Modelle CL + TC



Unverbindliche Preisempfehlung in € inkl. MwSt. · Technische Änderungen und Irrtum vorbehalten.

NEUHEIT 2013

hobby pool Bodenreiniger Automatik



Bezeichnung	Artikel Nr.	Preis inkl. MwSt.
Poolover S2-50 vollautomatischer Poolroboter für Rund -und Ovalformbecken bis 12 m Länge, Bodenreinigung, Reinigungszyklus 1 -2 Stunden, Kabellänge 15 m, leicht zu reinigender Filterbeutel, durch abnehmbares Gehäuseoberteil. Transformator: 24 V	S 530.300.045	549,00 €
Bodensauger X-Treme I vollautomatischer Poolroboter für Schwimmbecken bis 12 m Länge, Bodenreinigung, 2-3 Stunden Reinigungszyklus, Kabellänge 15 m, Filterleistung bis zu 2 Micron Transformator: 24 V	S 530.300.046	799,00 €
Bodensauger X-Treme II vollautomatischer Poolroboter für Schwimmbecken bis 12 m Länge, Boden- und Wandreinigung, 2-3 Stunden Reinigungszyklus, Kabellänge 15 m, Filterleistung bis zu 2 Micron Transformator: 24 V	S 530.300.047	1.199,00 €



Bodenreiniger Automatik



Bezeichnung	Artikel Nr.	Preis inkl. MwSt.
Dolphin Moby Vollautomatischer Bodensauger mit PVC-Bürsten für Privatbäder bis 10 m, mit Eigendiagnose, hohe Filterleistung, Reinigungszyklus 2 1/2-Std., 24 Volt 24 Monate Herstellergarantie	S 530.300.009	999,00 €

Unverbindliche Preisempfehlung in € inkl. MwSt. · Technische Änderungen und Irrtum vorbehalten.

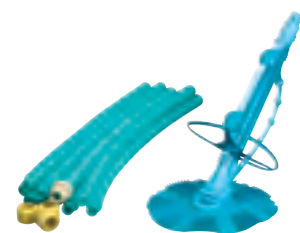

Bezeichnung	Artikel Nr.	Preis inkl. MwSt.
Bodenreiniger Wobble halbautomatischer Bodenreiniger, ideal für Rund- und Ovalformbecken, inkl. 10 m Saugschlauch, erf. Filterleistung mind. 6 m³/h	C 502.010.025	139,95 €
Bodenreiniger Poolmaid zum Anschluss an eine Sandfilteranlage (4-5 m³/h Filterleistung), inkl. 10 m Saugschlauch	S 502.010.026	199,95 €
Bodensauger 8000 zum Anschluss an eine Sandfilteranlage (min. 6 m³/h Förderleistung), inkl. 9,7 m Saugschlauch, Bypassventil, geeignet für Rundbecken bis Ø 6 m bzw. andere Schwimmbecken bis 4,00 x 7,00 m	G 502.010.020	319,95 €
Poolreiniger Buggy Bodenreiniger zum Anschluss an eine Sandfilteranlage, ideal für Rundbecken, inkl. 9 m Saugschlauch. Dieser wird an der Bodensauger-Anschlussplatte angeschlossen (min. 5 m³/h Förderleistung).	G 502.010.018	259,95 €
Poolreiniger Whaly Bodenreiniger zum Anschluss an eine Sandfilteranlage, ideal für Rundbecken, inkl. 9 m Saugschlauch. Dieser wird an der Bodensauger-Anschlussplatte angeschlossen (min. 5 m³/h Förderleistung).	G 502.010.024	249,95 €
Poolreiniger 2-Rad ideal für alle Beckenformen, optimale Saugleistung, dreht und wechselt die Richtung, Reinigungsbreite 20 cm, inkl. 10 m Saugschlauch (erf. Filterleistung mind. 6 m³/h)	G 502.010.030	499,95 €
Bodenreiniger Quattro ideal für Ovalform- und Rechteckbecken bis 5 x 10 m, mit umlaufendem Bürstenkranz. Reinigungsbreite ca. 36 cm. Anschluss: Der Saugschlauch wird an der Anschlussplatte für den Bodenreiniger im Skimmer angeschlossen. Bei Betrieb der Sandfilteranlage saugt sich diese fest und der Bodensauger bewegt sich von selbst durch die Sogwirkung (erforderliche Filterleistung mind. 6 m³/h). Zusätzlich können Sie eine Alu-Teleskopstange am Bodensauger anbringen, um das Becken gezielt (z. B. Treppen) zu reinigen.	G 502.010.031	499,95 €

Manuelle Schwimmbadreinigung

NEUHEIT 2013



Poolreiniger **POOL**Jack

Funktion: Teleskopstange mit dem PoolJack verbinden. Den Anschlußadapter in die Saugöffnung des Quick-Up Pools einstecken. Saugschlauch vom Anschlußadapter mit dem PoolJack verbinden. Der PoolJack arbeitet bereits ab einer Saugleistung von Kartuschenfilteranlagen ab 1m³ Pumpenleistung.

Vorteile gegenüber Venturisaugern: Kein Gartenschlauch nötig, kein Aufwirbeln des Schmutzes, einfache Handhabung.

Bezeichnung	Artikelnr.	Preis inkl. MwSt.
Poolsauger PoolJack 1 - 2m³ Filterleistung Alugrau PS-Kunststoff, Ø 320mm, Inkl. Anschlußadapter für Quick-Up Pools aller Hersteller, Saugschlauchanschluß 32/38mm, verwendbar mit handelsüblichen Teleskopstangen.	C 530.300.150	24,95 €
Poolsauger PoolJack 2 - 4m³ Filterleistung Hellblau PS-Kunststoff, Ø 320mm, Inkl. Anschlußadapter für Quick-Up Pools aller Hersteller, Saugschlauchanschluß 32/38mm, verwendbar mit handelsüblichen Teleskopstangen.	C 530.300.151	24,95 €



Reinigungszubehör im hobby-pool Style

Bezeichnung	Artikelnr.	Preis inkl. MwSt.
Bodenreiniger-Set Extra 3-teilig, bestehend aus: Bodensaugbürste, Alu-Teleskopstange 1,20 - 3,60 m, 6,00 m Schwimmbadschlauch	C 502.010.511	89,95 €
Bodenreiniger-Set Luxus 3-teilig, bestehend aus: Bodensaugbürste mit seitlichen Bürsten, Alu-Teleskopstange 1,20 - 3,60 m, 7,50 m Schwimmbadschlauch	C 502.010.506	99,95 €
Bodenabsauer Extra Breite 28 cm	E 530.300.117	19,95 €
Bodenabsauer Luxus mit seitlichen Bürsten, Breite 35 cm, Anschluss 32/38 mm drehbar	E 530.300.118	24,95 €
Bodenabsauer Profi mit Entlastungsventil, Kantenschutz, Breite ca. 30 cm	E 530.300.130	29,95 €
Bodenabsauer 8-Rad flexibel 35 x 16 cm, Anschluss 32/38	E 530.300.129	29,95 €
Eckreinigungsbürste mit Sauganschluss	E 502.010.866	7,95 €
Stielbefestigung für Bodensaugbürste	E 502.010.449	7,95 €
Alu-Teleskopstangen 1,20 bis 3,60 m, 3-teilig 1,80 bis 3,60 m, 2-teilig 1,50 bis 4,50 m, 3-teilig 2,40 bis 4,80 m, 2-teilig	E 502.010.870 E 502.010.872 E 530.300.128 E 502.010.871	29,95 € 28,95 € 39,95 € 37,95 €

Manuelle Schwimmbadreinigung im hobby pool Style



Bezeichnung	Artikelnr.	Preis inkl. MwSt.
Laubkescher Alu 36 x 31 cm, aus Kunststoff mit Alu-Einsatz	E 530.300.119	14,95 €
Bodennescher Alu 45 x 20 cm, mit tiefem Netz, aus Kunststoff mit Alu-Einsatz	E 530.300.120	18,95 €
Laubkescher Profi 38 x 36 cm, mit verstärktem Rahmen aus Kunststoff	E 530.300.122	14,95 €
Bodennescher Profi 49 x 24 cm, mit tiefem Netz, mit verstärktem Rahmen aus Kunststoff	E 530.300.121	19,95 €
Standardkescher mit Stiel 1,50 m Länge, flaches Netz 1,50 m Länge, tiefes Netz	E 502.010.882 E 502.010.885	12,95 € 16,95 €
Bodenbürste Alu Rahmen Alu verstärkt, Griff aus Aluminium, 45 cm breit, Ecken abgewinkelt	E 530.300.123	16,95 €
Bodenbürste Kunststoff gebogen Breite 42 cm	E 502.010.886	14,95 €
Bodenbürste Profi aus Kunststoff 50 cm breit	E 530.300.132	17,95 €
Spezial-Randreinigungsschwamm, 2er Pack	D 530.300.125	6,50 €
Randreinigungsschwamm mit Griff	D 530.300.126	6,95 €

Thermometer und Zubehör



Bezeichnung	Artikelnr.	Preis inkl. MwSt.
Thermometer Jumbo , Kunststoff, Länge 25 cm	E 502.010.821	7,95 €
Schwimmthermometer , Kunststoff, Länge 17,5 cm	E 502.010.822	7,95 €
Schwimmbadthermometer Schwimmring , Ø 19 cm	E 502.010.824	29,95 €
Luxus-Schwimmbadthermometer Neptun , Länge 38 cm	B 502.010.823	52,95 €
Unterwasser-Reparatur-Set	E 502.010.830	9,95 €

Schläuche und Zubehör



Bezeichnung	Artikelnr.	Preis inkl. MwSt.
Schwimmbadschlauch blau, Ø 38 mm , teilbar alle 1,50 m Länge 100,5 m (Preis per Rolle)	D 502.010.874	299,95 €
Schlauchpaket 6,00 m	D 511.035.042	29,95 €
Schlauchpaket 9,00 m	D 511.035.044	42,95 €
Schlauchpaket 12,00 m	D 511.035.043	52,95 €
Schwimmbadschlauch blau, Ø 32 mm , teilbar alle 1,10 m Länge 50 m (Preis per Rolle)	D 502.010.877	159,95 €
Schlauchpaket 6,60 m	D 511.035.045	29,95 €
Absperrschieber 1 1/2" IG x 1 1/2" AG Ø 38 mm Schlauchanschluss Ø 50 mm Klebemuffe	C 509.000.088 C 511.000.006 C 509.000.089	19,95 € 20,95 € 19,95 €
Schlauchverbinder Sets 2er-Pack inkl. 4 VA Schlauchklemmen Ø 32/32 mm 2er-Pack inkl. 4 VA Schlauchklemmen Ø 38/38 mm 2er-Pack inkl. 4 VA Schlauchklemmen Ø 32/38 mm,	D 502.010.402 D 502.010.404 D 502.010.399	13,50 € 13,50 € 13,50 €
Schlauchtülle , Ø 32/38 mm x 1 1/2" AG	F 509.000.047	2,95 €
Schlauchtülle , Ø 38 mm, zum Kleben	F 509.000.090	2,95 €
Schlauchtüllen-Sets inkl. VA Schlauchklemmen und Teflonband 2er-Pack Ø 32/38 mm x 1 1/2" AG 2er-Pack 38 mm x 50 mm Klebemuffe	D 509.000.085 D 509.000.086	9,95 € 9,95 €
Schlauchverbinder , Ø 32/32 mm (per Stück)	F 509.000.098	2,95 €
Schlauchverbinder , Ø 38/38 mm (per Stück)	F 509.000.099	2,95 €
Schlauchverbinder , Ø 32/38 mm (per Stück)	F 509.000.097	2,95 €
T-Stück , 3x Ø 38 mm (per Stück)	F 509.000.092	3,95 €
T-Stück 38 mm inkl. 3 VA Schlauchklemmen	D 509.000.078	13,50 €
Schlauchklemme , VA, Ø 30 bis 45 mm	F 991.413.200	1,95 €

Richtlinien für die Verklebung von PVC-Druckrohrleitungen

Bei vielen Fittings ist die Klebelänge bereits an der Außenseite des Fittings markiert. Den Fitting neben das Rohr halten und auf das Rohr die Klebelänge zeichnen, bzw. durch Einschieben des trockenen Rohres in den Fitting die Länge anzeichnen, oder mit Hilfe eines Maßstabes die Klebelänge ermitteln. Mit einem Anschlagapparat wird das Rohrende entgratet und angeschrägt.

Vorbereitung

Damit eine optimale Haftung erzielt wird, müssen die zu verklebenden Flächen trocken und frei von Schmutz sein. Reinigen Sie das Rohrende außen und die Muffenseite des Fittings mit Reiniger und Fliespapier. Bei Temperaturen um 0° C Rohrende und die Muffe handwarm temperieren, damit die zu verklebenden Flächen von eventuell anhaftendem Wasser oder Eis befreit werden. Verklebungen nur bei Temperaturen über 0° C vornehmen.

Verklebung

Klebstoff umrühren und den Pinsel reichlich mit Klebstoff tränken. Die Muffennenseite axial (von innen nach außen) in Längsrichtung relativ dünn mit Klebstoff einstreichen. Das Rohrende ebenfalls axial unter kräftigem Pinseldruck satt mit Klebstoff einstreichen. Die offene Zeit des Klebstoffs ist abhängig von der Umgebungstemperatur und der Klebstoff-Filmstärke (4 Min. bei 20° C bis >1 Min bei 40° C). Rohr und Muffe sofort ohne Verdrehen bzw. Verkanten, bis zum Anschlag bzw. zur vollen Muffentiefe zusammenschieben. Die Verbindung kurz fixieren bis der Klebstoff angezogen hat. Ab Rohrgröße DN 150 eine Zusammenschiebevorrichtung verwenden. Überflüssigen Klebstoff mit Fliespapier entfernen.

Prüfen

Wartezeit/Beanspruchung von Verbindungen: Rohre frühestens 5 Minuten nach der Klebung bewegen. Bei Temperaturen unter +10° C verlängert sich diese Zeit auf mindestens 15 Minuten. Das Absenken der geklebten Rohre erfolgt nach 10-12 Stunden. Druckprüfung: Das Füllen der Leitungen sowie die Druckprüfung bis zum Prüfdruck 1,5 x PN sollte erst 24 Stunden nach der letzten Klebung erfolgen. Soll die Leitung mit dem Betriebsdruck (Reparaturfall) belastet werden, so gilt die Faustregel: Pro 1 bar Betriebsdruck 1 Stunde Wartezeit. Leitungen, die nicht sofort in Betrieb genommen werden, gut durchspülen und eventuell mit Wasser gefüllt stehen lassen.

Richtlinien für den Verbrauch von PVC-U Klebstoff und Reiniger

Technische Daten über die Anwendung verschiedener Klebstoffe und Reiniger finden Sie auf den separaten Informationsblättern.

Schutzmaßnahmen

Klebstoff und Reiniger sind chemische Produkte, die bei Verwendung Lösungsmitteldämpfe freisetzen. Es ist sehr wichtig, dass die Hinweise der Hersteller beachtet werden.

FlexFit® Klemmverbindungen für Schwimmbadanlagen

Bei der Montage von Rohrleitungen in Schwimmbädern werden immer mehr flexible oder weiche PVC-Schläuche statt PVC-U Rohre eingesetzt.

Vorteile bei der Verwendung von weichem PVC-Schlauch gegenüber PVC-Rohr

- 100% Dichtung durch einen O-Ring
- Keine Verwendung von Reiniger und Klebstoff
- Keine Arbeitsschutzmaßnahmen
- Keine Trockenzeit
- Nach Verbindung/Montage direkt druckfähig
- Verbindung nicht Temperatur- und Luftfeuchtigkeitsabhängig
- Kürzere Montagezeiten
- Verbindungsarten: Schlauch auf Schlauch
Rohr auf Schlauch
Schlauch auf Gewinde
- Weniger Fittinge und Klebestellen, da sich der Schlauch der Form anpasst
- Bis zu 25 m ohne Verbindungsfitting möglich
- Maximaler Druck: 4 bar
- Demontierbar



PVC-Fittinge



Bezeichnung	Artikelnr.	Preis inkl. MwSt.
Winkel 90°		
Ø 50 mm	F 509.000.014	1,95 €
Ø 63 mm	F 509.000.015	4,25 €
Ø 50 mm x 1 1/2" IG	F 511.047.029	6,95 €
Ø 63 mm x 2" IG	F 511.047.030	9,95 €
Ø 50 mm x 1 1/2" AG	F 511.047.031	4,50 €
Ø 50 mm x 40/50 mm reduziert	F 509.000.018	4,50 €
Ø 50 mm schwarz	F 509.000.020	4,25 €
Bogen 90° mit Klebemuffe		
Ø 50 mm	F 509.000.074	8,95 €
Ø 63 mm	F 509.000.075	13,95 €
Winkel 45° mit Klebemuffe		
Ø 50 mm	F 509.000.016	2,95 €
Ø 63 mm	F 509.000.017	4,50 €
Ø 50 mm x 40/50 mm reduziert	F 509.000.019	4,95 €
Ø 50 mm schwarz	F 509.000.021	4,25 €
Klebemuffe		
Ø 50 mm	F 509.000.196	1,95 €
Ø 63 mm	F 509.000.197	2,95 €
Ø 50 mm schwarz	F 509.000.022	3,50 €
Übergangsmuffen mit Klebemuffe / Innengewinde		
Ø 50 mm x 1 1/2" IG	F 511.047.027	6,50 €
Ø 63 mm x 2" IG	F 511.047.028	8,95 €
Übergangsmuffennippel m. Klebemuffe / Außengewinde		
Ø 50/40 mm x 1 1/2" AG	F 511.047.023	2,25 €
Ø 63/50 mm x 1 1/2" AG	F 511.047.025	3,75 €
Ø 75/63 mm x 2" AG	F 511.047.026	5,95 €
Ø 50 mm x 1 1/2" AG schwarz	F 509.000.023	4,75 €
T-Stück mit Klebemuffen		
Ø 50 mm, 90°	F 509.000.076	3,50 €
Ø 63 mm, 90°	F 509.000.077	5,95 €
Ø 50 mm x 1 1/2" AG	F 531.000.010	6,50 €
Ø 50 mm, 45°	F 540.900.021	10,95 €
Ø 63 mm, 45°	F 540.900.022	15,95 €
Ø 50 mm, 90° schwarz	F 509.000.024	5,25 €
Verschraubung, 3-teilig		
Ø 50 mm	F 509.000.119	6,50 €
Ø 63 mm	F 509.000.120	9,95 €
Ø 50 mm x 1 1/2" AG	F 509.000.121	6,95 €
Ø 63 mm x 2" AG	F 509.000.130	11,95 €
Ø 50 mm x 1 1/2" IG	F 509.000.025	7,50 €
Ø 63 mm x 2" IG	F 509.000.131	11,95 €
Ø 50 mm mit Klebmuffe und Stutzen	F 509.000.129	7,95 €
Reduzierstück kurz		
Ø 50 x 40 mm	F 509.000.036	1,50 €
Ø 63 x 50 mm	F 509.000.037	1,95 €
Kappe		
Ø 50 mm	F 509.000.117	2,50 €
Ø 63 mm	F 509.000.118	2,95 €
Ø 50 mm schwarz	F 509.000.026	4,50 €
Rohr-Clips mit Haltebügel		
Ø 50 mm	F 509.000.048	2,25 €
Ø 63 mm	F 509.000.044	2,75 €

PVC-Fittinge



Bezeichnung	Artikelnr.	Preis inkl. MwSt.
Kegelrückschlagventil federbelastet mit Klebemuffen Ø 50 mm Ø 63 mm	F 502.010.346 F 502.010.347	32,95 € 39,95 €
Kugelhahn mit Klebemuffen Ø 50 mm Ø 63 mm	F 511.000.010 F 511.000.009	25,95 € 35,50 €
3-Wege-Kugelhahn manuell, mit Klebemuffe Ø 50 mm Ø 63 mm	D 509.000.057 D 509.000.056	119,95 € 144,95 €
PVC-Kleber für Hart-PVC 125 g Tube 0,25 l mit Pinsel 1,0 l	F 509.000.040 F 509.000.041 F 509.000.038	6,50 € 11,95 € 35,95 €
PVC-Reiniger 0,5 l 1,0 l	F 509.000.042 F 509.000.039	8,95 € 16,95 €
Teflonband zum Abdichten, 12 mm / 12 m VE: 10 Stück	F 609.000.025	1,60 €

PVC-Rohr/PVC-Schlauch	Artikelnr.	Preis inkl. MwSt.
PVC Rohr PN10, Stange: 5 m (Preis pro lfm.) Ø 50 mm Ø 63 mm Ø 50 mm schwarz, PN 16	E 608.010.026 E 608.010.027 E 608.010.028	4,75 € 7,25 € 5,95 €
PVC- Schlauch, grau (Preis pro lfm.) außen Ø 50 mm, Rolle 12 m außen Ø 50 mm, Rolle 25 m außen Ø 63 mm, Rolle 25 m	F 509.000.084 F 509.000.080 F 509.000.081	7,50 € 6,95 € 11,95 €

PVC-FlexFit-Fittinge	Artikelnr.	Preis inkl. MwSt.
FlexFit Kugelhahn 2 Wege, Ø 50 mm Klemm/Klemm	E 509.000.012	75,95 €
Übergangsverschraubung Ø 50 mm Klemm x Ø 50 mm Klebestutzen Ø 50 mm Klemm x Ø 50 mm Klebemuffe Ø 50 mm Klemm x 1½" AG / O-Ring Ø 63 mm Klemm x 2" AG / O-Ring Ø 50 mm Klemm x 1½" IG	E 509.000.108 E 509.000.101 E 509.000.110 E 509.000.114 E 509.000.111	8,15 € 8,15 € 9,95 € 14,50 € 9,95 €
Doppelverschraubung Ø 50 mm Klemm x Ø 50 mm Klemm Ø 63 mm Klemm x Ø 63 mm Klemm	E 509.000.106 E 509.000.113	15,50 € 23,50 €
Winkel 90°/45° Ø 50 mm Klemm x Ø 50 mm Klebemuffe Ø 50 mm Klemm x Ø 50 mm Klemm Ø 50 mm Klemm x 1½" AG Ø 63 mm Klemm x Ø 63 mm Klemm Ø 50 mm Klemm x Ø 50 mm Klebemuffe 45°	E 509.000.112 E 509.000.122 E 509.000.125 E 509.000.103 E 509.000.126	8,95 € 14,50 € 10,50 € 25,95 € 9,95 €
T-Stück 2 x Ø 50 mm Klebemuffe x Ø 50 mm Klemm Ø 50 mm Klemm Ø 63 mm Klemm 2 x Ø 50 mm Klebemuffe x Ø 63 mm Klemm	E 509.000.123 E 509.000.124 E 509.000.115 E 509.000.127	9,95 € 21,95 € 35,50 € 24,95 €
FlexFit Montageschlüssel Ø 50 mm Ø 63 mm	E 509.000.116 E 509.000.102	4,50 € 4,50 €

Unverbindliche Preisempfehlung in € inkl. MwSt. · Technische Änderungen und Irrtum vorbehalten.

Badespaß pur

Enstpannen Sie sich auf unseren luxuriösen Schwimmsesseln



Premium Schwimmlounge aufblasbar
ca. 210 x 100 cm
Art.Nr. G 520.010.970

79,95 €



Dusch- und Umkleidekabine
aufblasbar, PVC, blau, ca. 200 x 80 cm
Art.Nr. G 520.010.963

69,95 €



Luxus-Schwimmsessel aufblasbar, blau schwarz
mit Nylonüberzug, ca. 160 x 100 cm
Art.Nr. G 520.010.962

79,95 €



Blasebalg
Art.Nr. G 504.010.910

7,95 €



Double Designer Lounge, 218 x 183 cm
Art.Nr. G 520.010.971

49,95 €



Schwimmsessel Cool Lounge,
transparent 165 x 89 cm
Art.Nr. G 520.010.972

19,95 €

Unverbindliche Preisempfehlung in € inkl. MwSt. · Technische Änderungen und Irrtum vorbehalten.

Bringen Sie Farbe in Ihren Pool!

Sie erhalten für Ihr Schwimmbecken Folien in vielen verschiedenen Farben, wodurch Sie die Gestaltung Ihres Pools individuell auf Ihre Umgebung anpassen können. Einer der größten Vorteile eines Folienbeckens ist die Möglichkeit der individuellen Gestaltung. Verschiedenste Beckenformen können realisiert werden und aufgrund der elastischen Folie ist eine 100%ige Dichtheit gewährleistet.

Die Folie kann außerdem bei Bedarf jederzeit ausgetauscht und durch eine neue andersfarbige Folie ersetzt werden.

Folienfarben für Folie 0,6 mm



adriablau



hellblau mit Bordüre



dunkelblau mit Bordüre

Folienfarben für Folie 0,8 mm



adriablau



hellblau mit Bordüre



dunkelblau mit Bordüre



dunkelblau

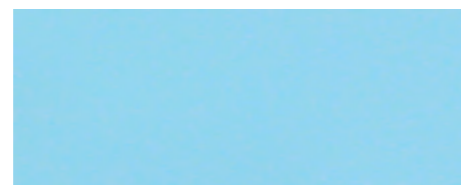

hellblau

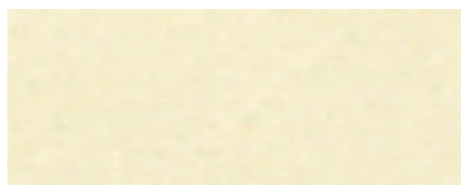

sand



weiß

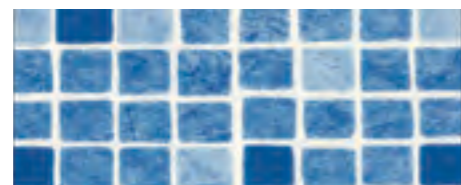

mosaic blau



mosaic grau-blau

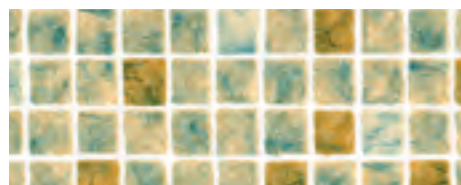

mosaic sand

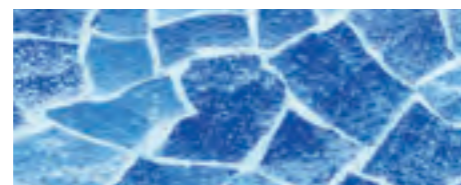

carrara

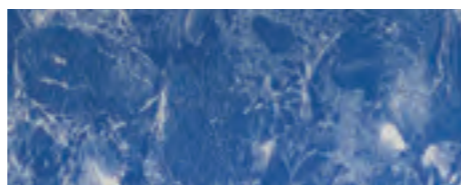

marmoriert



polar ice NANO



white pearl NANO

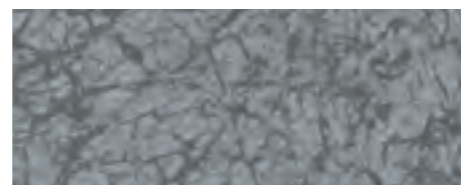

black pearl NANO

Maßblatt Foliensonderauskleidung



Händler

Kommission: _____
 Folienstärke: _____
 Folienfarbe: _____

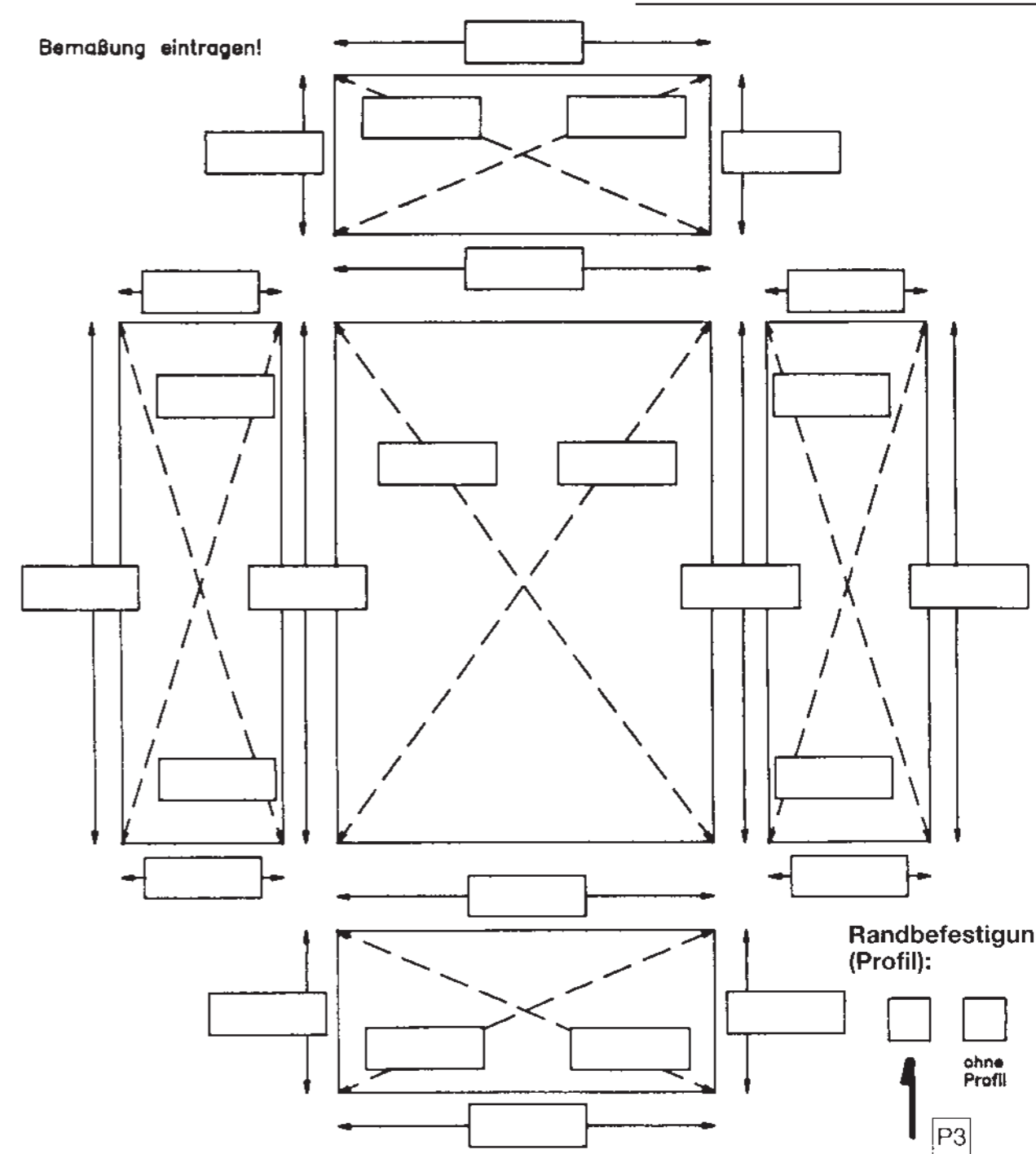

Maßblatt mit Ecktreppe rechte Ausführung



Händler

Kommission:

Folienstärke:

Folienfarbe:

Treppentyp und Maße angeben

Randbefestigung (Profil):

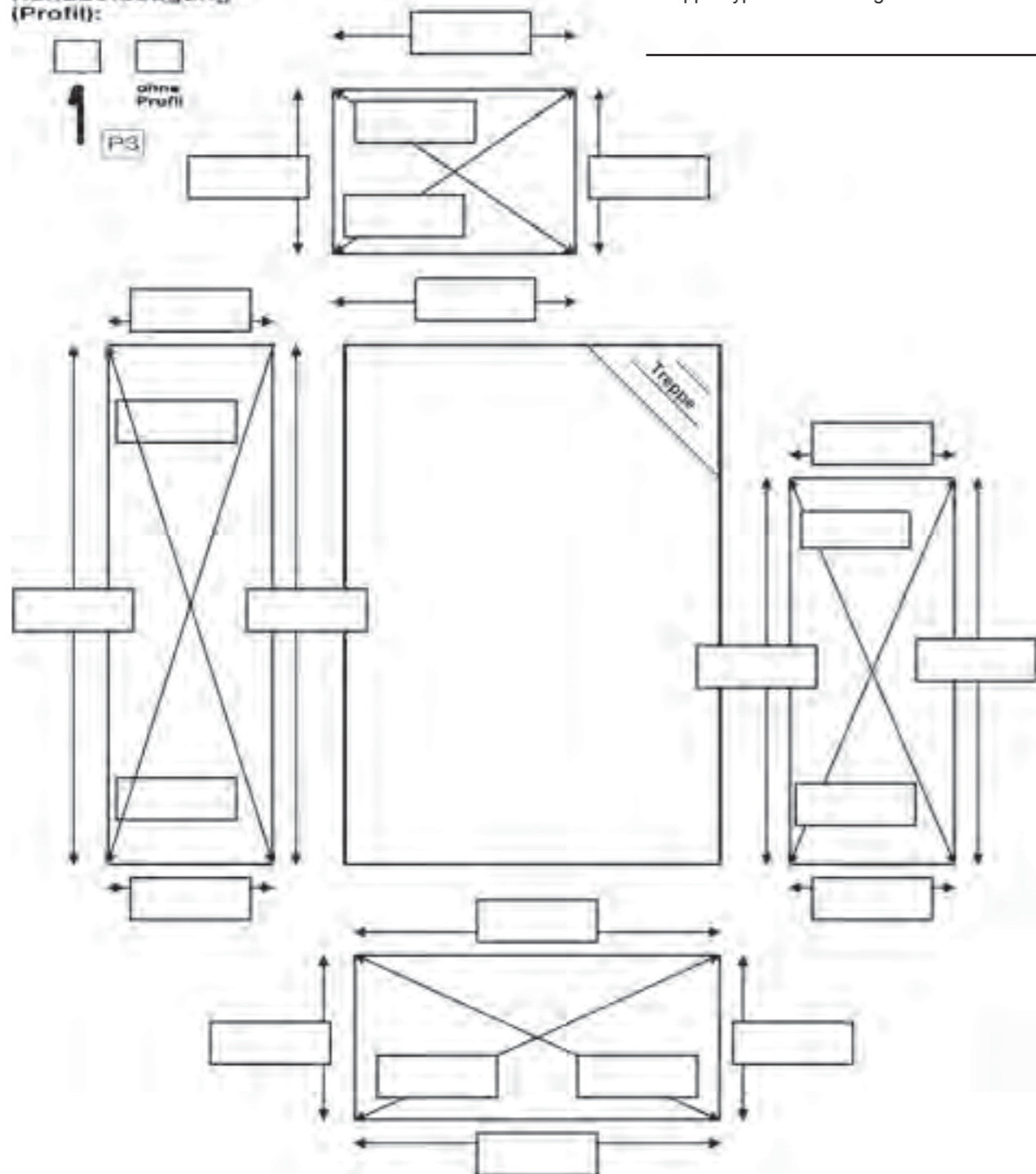
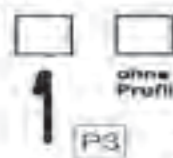

Maßblatt mit Ecktreppe linke Ausführung



Händler

Kommission:

Folienstärke:

Folienfarbe:

Treppentyp und Maße angeben

Randbefestigung (Profil):

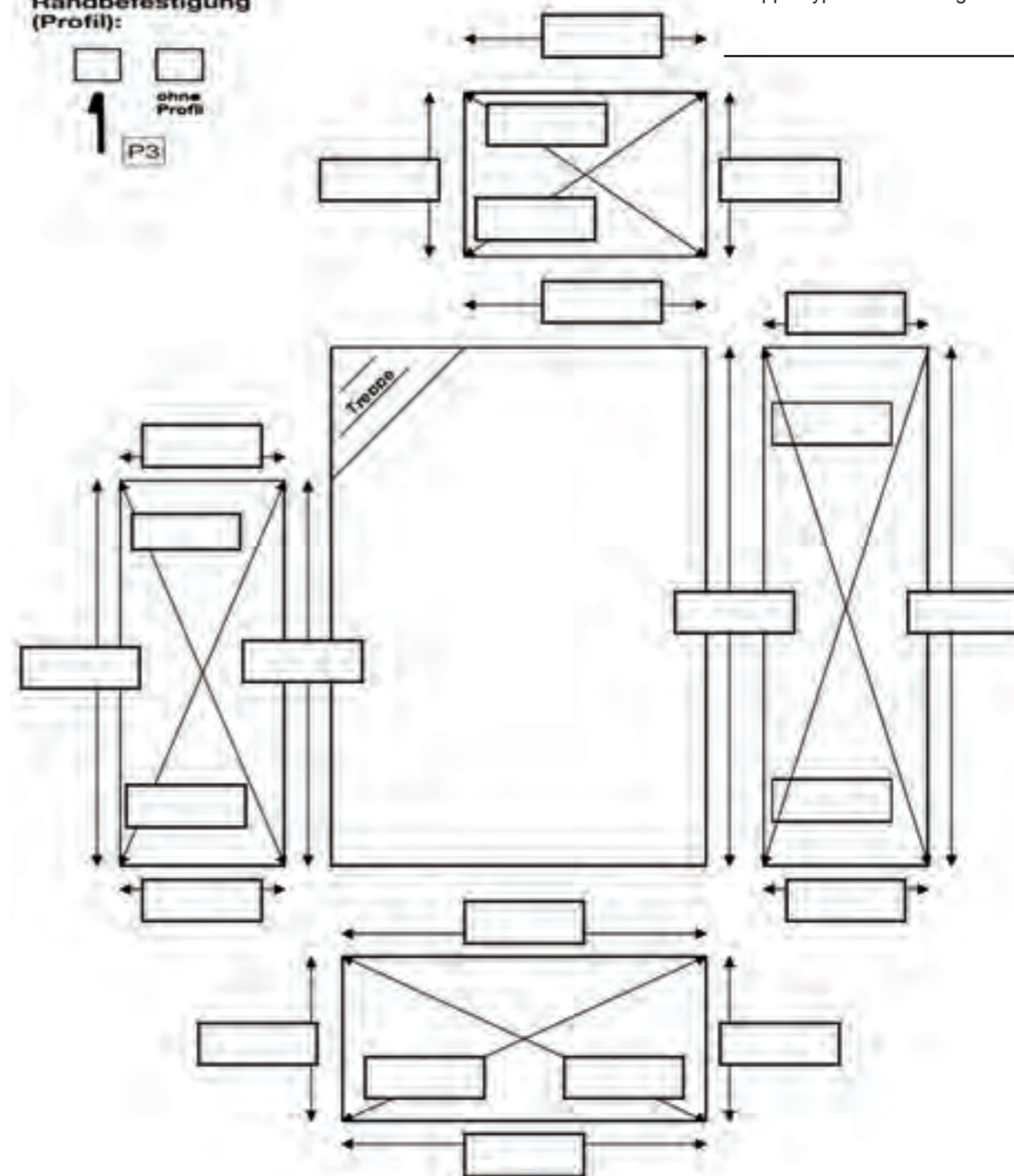

Maßblatt Foliensonderauskleidung

hobby pool

Händler

Kommission:

Folienstärke:

Folienfarbe:

Bemaßung eintragen!



Bemaßung
eintragen

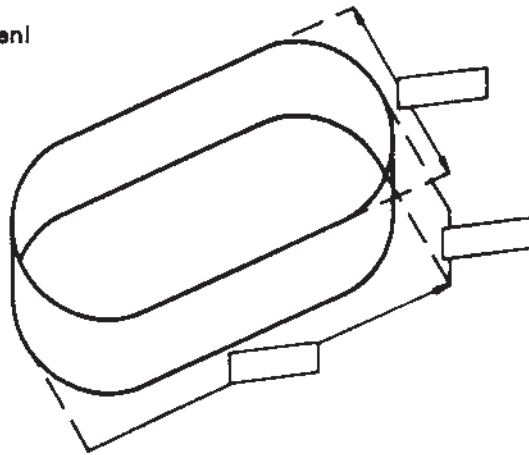

Bemaßung
eintragen

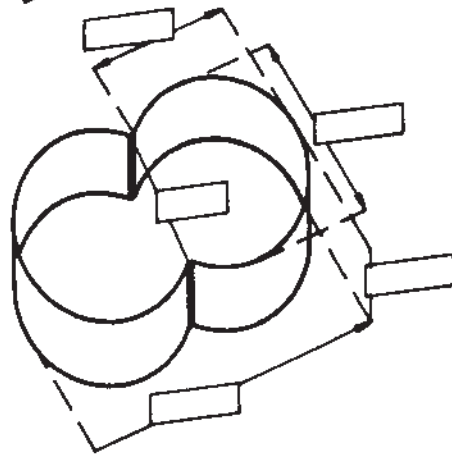

Bemaßung
eintragen

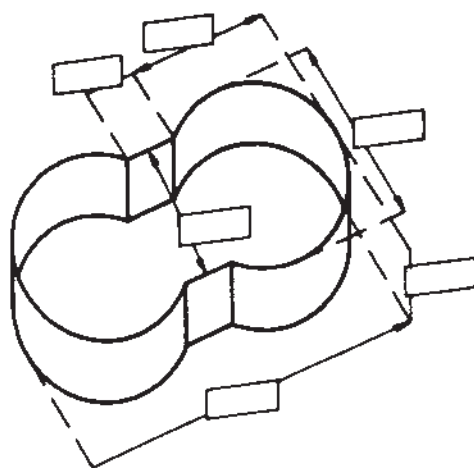

Randbefestigung
(Profil):

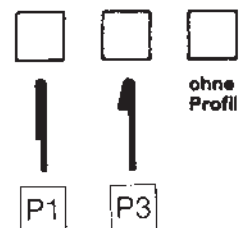

Sicherheitshinweise Wasserpflge:

Produkt	Einstufung	Signalwort	Gefahrenhinweis
saness	GHS09	Achtung	H410 Sehr giftig für Wasserorganismen mit langfristiger Wirkung.
saness Trübungsenferner	GHS05	Gefahr	H318 Verursacht schwere Augenschäden.
ph-Minus fest	GHS05	Gefahr	H318 Verursacht schwere Augenschäden.
ph-Plus fest	GHS05	Gefahr	H290 Kann gegenüber Metallen korrosiv sein. H314 Verursacht schwere Verätzungen der Haut und schwere Augenschäden.
Nocal Chlorgranulat	GHS09 GHS07	Achtung	H302+EUH031 Gesundheitsschädlich bei Verschlucken. Entwickelt bei Berührung mit Säure giftige Gase. H319 Verursacht schwere Augenreizung. H335 Kann die Atemwege reizen. H410 Sehr giftig für Wasserorganismen mit langfristiger Wirkung.
Nocal Chlortabletten	GHS09 GHS07	Achtung	H302+EUH031 Gesundheitsschädlich bei Verschlucken. Entwickelt bei Berührung mit Säure giftige Gase. H319 Verursacht schwere Augenreizung. H335 Kann die Atemwege reizen. H410 Sehr giftig für Wasserorganismen mit langfristiger Wirkung.
Titanocal Chlortabletten	GHS09 GHS07	Achtung	H302-EUH031 Gesundheitsschädlich bei Verschlucken. Entwickelt bei Berührung mit Säure giftige Gase. H319 Verursacht schwere Augenreizung. H335 Kann die Atemwege reizen. H410 Sehr giftig für Wasserorganismen mit langfristiger Wirkung.
Multifunktionaltabletten	GHS09 GHS05 GHS07	Gefahr	H302-EUH031 Gesundheitsschädlich bei Verschlucken. Entwickelt bei Berührung mit Säure giftige Gase. H318 Verursacht schwere Augenschäden. H335 Kann die Atemwege reizen. H410 Sehr giftig für Wasserorganismen mit langfristiger Wirkung.
Multimate Chlortablette	GHS09 GHS05 GHS07	Gefahr	H302-EUH031 Gesundheitsschädlich bei Verschlucken. Entwickelt bei Berührung mit Säure giftige Gase. H315 Verursacht Hautreizungen. H318 Verursacht schwere Augenschäden. H335 Kann die Atemwege reizen. H410 Sehr giftig für Wasserorganismen mit langfristiger Wirkung.
Calciumhypochlorid	GHS 03 GHS09 GHS05 GHS07	Gefahr	H272 Kann Brand verstärken; Oxidationsmittel. H302+EUH031 Gesundheitsschädlich bei Verschlucken. Entwickelt bei Berührung mit Säure giftige Gase. H314 Verursacht schwere Verätzungen der Haut und schwere Augenschäden. H335+H336 Kann die Atemwege reizen. Kann Schläfrigkeit und Benommenheit verursachen. H400 Sehr giftig für Wasserorganismen.
Poolschocker	GHS05 GHS07	Gefahr	H302 Gesundheitsschädlich bei Verschlucken. H314 Verursacht schwere Verätzungen der Haut und schwere Augenschäden.
Sauerstofftabletten	GHS05 GHS07	Gefahr	H302 Gesundheitsschädlich bei Verschlucken. H314 Verursacht schwere Verätzungen der Haut und schwere Augenschäden.
Sauerstoffaktivator	GHS09	Achtung	H410 Sehr giftig für Wasserorganismen mit langfristiger Wirkung.
Sauerstoff Multitabs	GHS09 GHS05 GHS07	Gefahr	H302 Gesundheitsschädlich bei Verschlucken. H314 Verursacht schwere Verätzungen der Haut und schwere Augenschäden. H400 Sehr giftig für Wasserorganismen.
Algicid/Winterschutz	GHS05 GHS09	Gefahr	H314 Verursacht schwere Verätzungen der Haut und schwere Augenschäden. H400 Sehr giftig für Wasserorganismen.
Algicid super	GHS09	Achtung	H410 Sehr giftig für Wasserorganismen mit langfristiger Wirkung.
Flockungsmittel fest	GHS05	Gefahr	H318 Verursacht schwere Augenschäden.
Poolreiniger	GHS05 GHS07	Gefahr	H312 Gesundheitsschädlich bei Hautkontakt. H314 Verursacht schwere Verätzungen der Haut und schwere Augenschäden.
Härtestabilisator	GHS05	Gefahr	H318 Verursacht schwere Augenschäden.
Metall Neutralisator	GHS07	Achtung	H315 Verursacht Hautreizungen. H319 Verursacht schwere Augenreizung. H335 Kann die Atemwege reizen.
pH-Minus flüssig	GHS05	Gefahr	H314 Verursacht schwere Verätzungen der Haut und schwere Augenschäden.
pH-Plus flüssig	GHS05	Gefahr	H314 Verursacht schwere Verätzungen der Haut und schwere Augenschäden.
Chlor flüssig	GHS09 GHS05 GHS07	Gefahr	H290 Kann gegenüber Metallen korrosiv sein. H314 Verursacht schwere Verätzungen der Haut und schwere Augenschäden. H335 Kann die Atemwege reizen. H400 Sehr giftig für Wasserorganismen. EUH031 Entwickelt bei Berührung mit Säure giftige Gase.

hobby pool technologies

Die hobby-pool-technologies GmbH hat ihren Sitz in Zörbig, Sachsen-Anhalt. Die Mitarbeiter des Unternehmens blicken auf eine 20-jährige Erfahrung in der Folienkonfektion, Produktion von Stahlmantelbecken und Solarabsorbern zurück.

Unter dem Markennamen hobby-pool steht ein umfangreiches Produkt sortiment zur Auswahl. Vom Rechteckbeckensystem Achensee über die bekannten Stahlmantelbecken Milano, Toscana und Elba, die als Rund-, Oval- bzw. Acht formbecken zu erhalten sind, bis hin zum Einstückbecken Livorno aus Glasfaserkunststoff, werden Poolträume wahr.

Zu den weiteren Produktbereichen gehören verschiedene Abdeckungssysteme, wie die Sicherheitsabdeckung Safe Top, Rollschutzabdeckungen und die Solarabdeckplanen.

Die Wassererwärmung bildet den Schwerpunkt in unserem Sortiment. Von der Wärmepumpe Infinity bis zu unserem Solarsystem SoladurS , – aus eigener Produktion – bleibt hier kein Kundenwunsch unerfüllt.

Wir bieten die vollständige Sortimentspalette rund um den Pool. Von Einbauteilen bis zu unserer kompletten Wasserpflegelinie hobby-pool: Kompetenz aus einer Hand!

Im Focus der technischen Produkte steht unsere Marke Infinity. Hier bieten wir ein breites Spektrum von Produkten. Es beginnt mit unseren Pumpen i-Star, i-Plus, Filter -anlagen, Wärmepumpen, Dosier -anlagen, Salzelektrolyse sowie unserem Poolreiniger-Sortiment.

Unsere Kernkompetenz liegt in der Folienkonfektion. Hier bieten wir passgenaue Schwimmbecken- auskleidungen in jeder ge -wünschten Sondergröße und in einer großen Farbvielfalt an. Selbstverständlich sind diese Auskleidungen auch in verschiedenen Folienstärken erhältlich.

Für den anspruchsvollen zu -künftigen Teichbesitzer haben wir in unserem Produktportfolio unter dem Markennamen AQUAGARD ebenfalls eine Auswahl von Teichfolien in verschiedenen Folienstärken und Qualitäten.

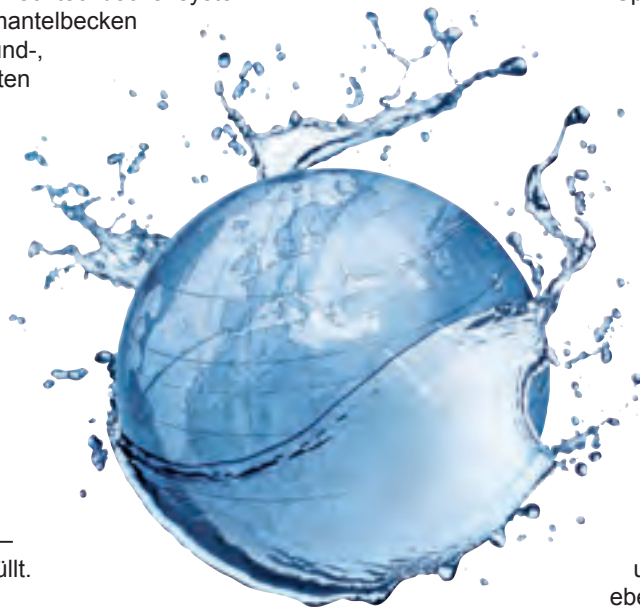

hobby-pool-technologies aus Leidenschaft am Schwimmen

Wenn Sie mehr wissen möchten

Ihr hobby pool Partner:



04/13 SV Printed in Germany
© by hobby-pools-technologies gmbh
Die angegebenen Preise sind unverbindliche VK-Preise inkl. der gesetzl. MwSt.
Nachdruck, auch auszugsweise, verboten. Technische Änderungen vorbehalten.
Deko und Ausstattung sind nicht im Lieferumfang enthalten.
Für Druckfehler und eventuell abweichende Darstellungen übernehmen wir keine Haftung.

www.hobbypooltechnologies.de

